

HYUNDAI
POWER PRODUCTS

BRUSHLESS
MOTOR

CORDLESS IMPACT DRIVER

AKKU-SCHLAGSCHRAUBER

VISSEUSE À CHOC SANS FIL

AVVITATORE A PERCUSSIONE A BATTERIA

ATORNILLADOR DE IMPACTO SIN CABLE

ACCUSLAGSCHROEVENDRAAIER

MAŞINĂ DE ÎNŞURUBAT CU IMPACT, CU ACUMULATOR

AKKUMULÁTOROS ÜTVECSAVARÓZÓ 1/4"

MÁY VẠN VÍT DÙNG PIN

БЕЗЖИЧЕН УДАРЕН ОДВРТУВАЧ

AKÜLÜ DARBELİ TORNAVİDA

ID20X-230 ID20X-230FT

User Manual/Benutzerhandbuch/Manuel de l'utilisateur/Manuale dell'utente
Manual del Usuario/Gebruikershandleiding/Manualul utilizatorului/Felhasználói kézikönyv/
Hướng dẫn sử dụng/Упатство за користење/Kullanım kılavuzu



GENUINE PRODUCT OF
HYUNDAI CORPORATION

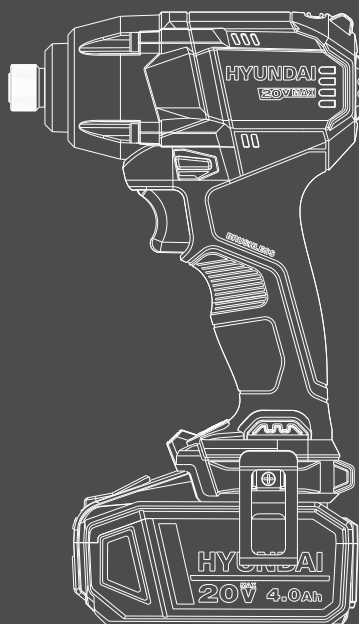

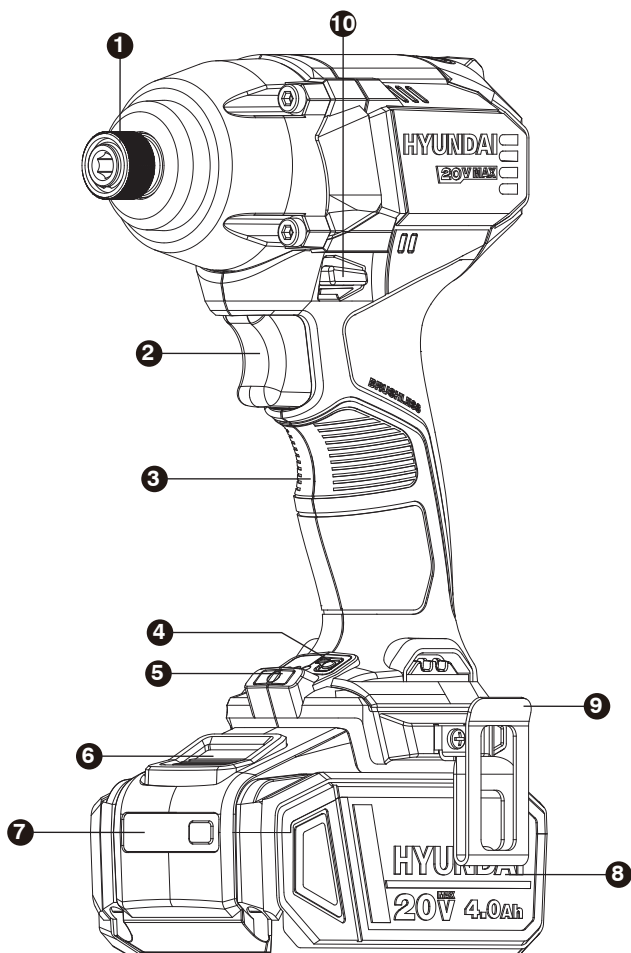

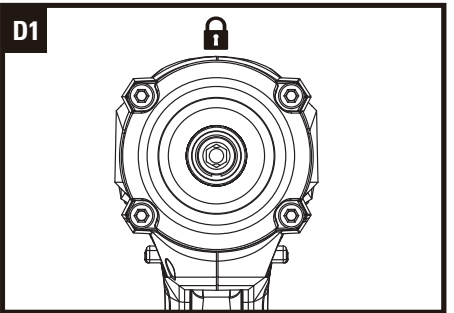
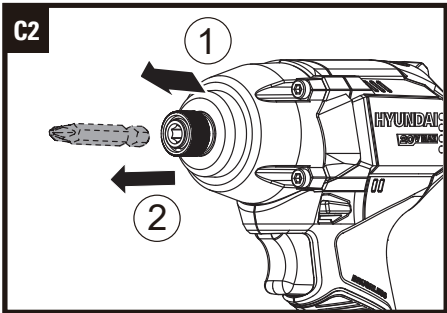
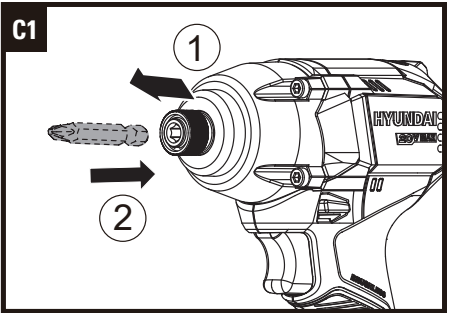
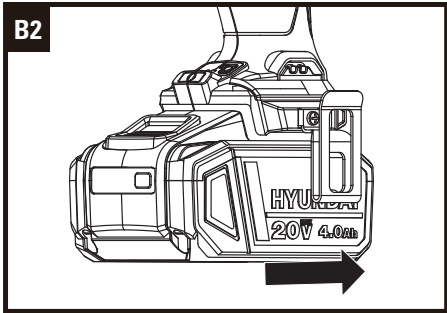
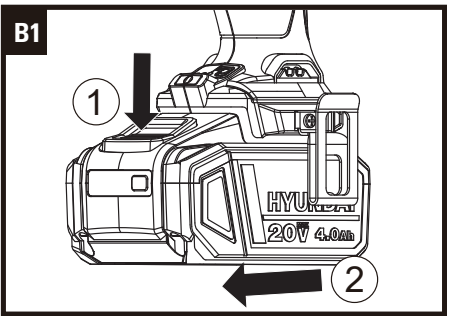
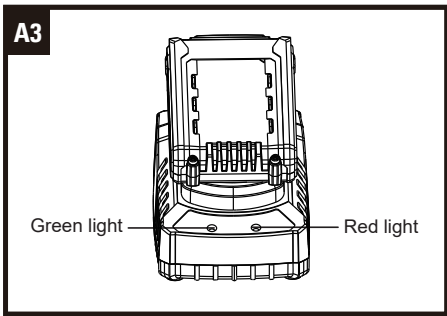
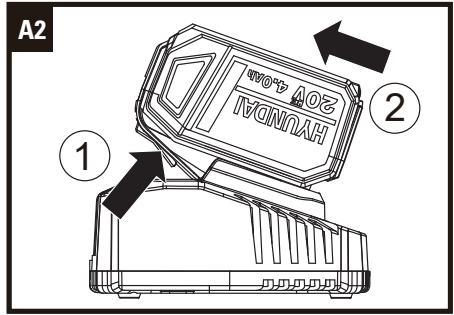
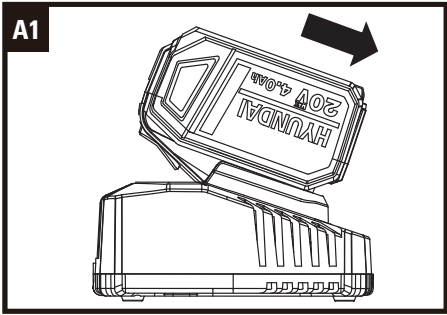

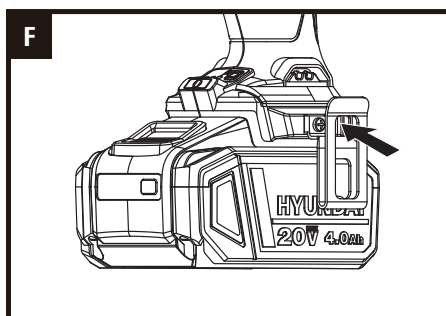
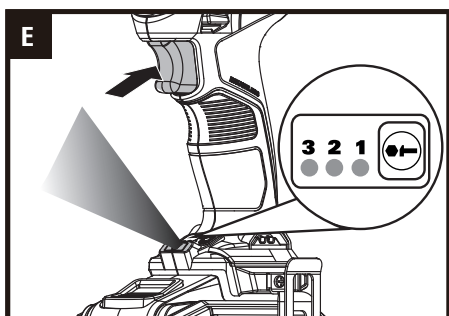
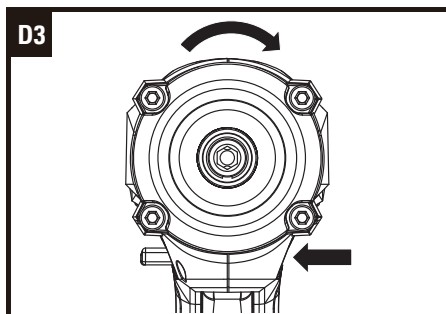
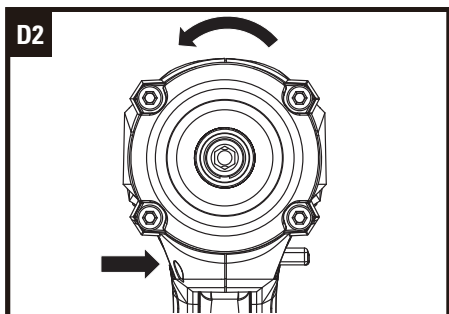

ORIGINAL INSTRUCTIONS PRODUCT SAFETY GENERAL POWER TOOL SAFETY WARNINGS



WARNING! Read all safety warnings, instructions, illustrations and specifications provided with this power tool. Failure to follow all instructions listed below may result in electric shock, fire and/or serious injury.

Save all warnings and instructions for future reference.

The term "power tool" in the warnings refers to your mains-operated (corded) power tool or battery-operated (cordless) power tool.

1. WORK AREA SAFETY

- a) Keep work area clean and well lit. Cluttered or dark areas invite accidents.
- b) Do not operate power tools in explosive atmospheres, such as in the presence of flammable liquids, gases or dust. Power tools create sparks which may ignite the dust or fumes.
- c) Keep children and bystanders away while operating a power tool. Distractions can cause you to lose control.

2. ELECTRICAL SAFETY

- a) Power tool plugs must match the outlet. Never modify the plug in any way. Do not use any adapter plugs with earthed (grounded) power tools. Unmodified plugs and matching outlets will reduce risk of electric shock.
- b) Avoid body contact with earthed or grounded surfaces, such as pipes, radiators, ranges and refrigerators. There is an increased risk of electric shock if your body is earthed or grounded.
- c) Do not expose power tools to rain or wet conditions. Water entering a power tool will increase the risk of electric shock.
- d) Do not abuse the cord. Never use the cord for carrying, pulling or unplugging the power tool. Keep cord away from heat, oil, sharp edges or moving parts. Damaged or entangled cords increase the risk of electric shock.
- e) When operating a power tool outdoors, use an extension cord suitable for outdoor use. Use of a cord suitable for outdoor use reduces the risk of electric shock.
- f) If operating a power tool in a damp location is unavoidable, use a residual current device (RCD) protected supply. Use of an RCD reduces the risk of electric shock.

3. PERSONAL SAFETY

- a) Stay alert, watch what you are doing and use common sense when operating a power tool. Do not use a power tool while you are tired or under the influence of drugs, alcohol or medication. A moment of inattention while operating power tools may result in serious personal injury.
- b) Use personal protective equipment. Always wear eye protection. Protective equipment such as dust mask, non-skid safety shoes, hard hat, or hearing protection used for appropriate conditions will reduce personal injuries.
- c) Prevent unintentional starting. Ensure the switch is in the off-position before connecting to power source and/or battery pack, picking up or carrying the tool. Carrying power tools with your finger on the switch or energising power tools that have the switch on invites accidents.
- d) Remove any adjusting key or wrench before turning the power tool on. A wrench or a key left attached to a rotating part of the power tool may result in personal injury.
- e) Do not overreach. Keep proper footing and balance at all times. This enables better control of the power tool in unexpected situations.
- f) Dress properly. Do not wear loose clothing or jewellery. Keep your hair, clothing and gloves away from moving parts. Loose clothes, jewellery or long hair can be caught in moving parts.
- g) If devices are provided for the connection of dust extraction and collection facilities, ensure these are connected and properly used. Use of dust collection can reduce dust-related hazards.
- h) Do not let familiarity gained from frequent use of tools allow you to become complacent and ignore tool safety principles. A careless action can cause severe injury within a fraction of a second.

4. POWER TOOL USE AND CARE

- a) Do not force the power tool. Use the correct power tool for your application. The correct power tool will do the job better and safer at the rate for which it was designed.
- b) Do not use the power tool if the switch does not turn it on and off. Any power tool that cannot be controlled with the switch is dangerous and must be repaired.
- c) Disconnect the plug from the power source and/or the battery pack from the power tool

CORDLESS IMPACT DRIVER

- before making any adjustments, changing accessories, or storing power tools. *Such preventive safety measures reduce the risk of starting the power tool accidentally.*
- d) Store idle power tools out of the reach of children and do not allow persons unfamiliar with the power tool or these instructions to operate the power tool. *Power tools are dangerous in the hands of untrained users.*
 - e) Maintain power tools. Check for misalignment or binding of moving parts, breakage of parts and any other condition that may affect the power tool's operation. If damaged, have the power tool repaired before use. *Many accidents are caused by poorly maintained power tools.*
 - f) Keep cutting tools sharp and clean. *Properly maintained cutting tools with sharp cutting edges are less likely to bind and are easier to control.*
 - g) Use the power tool, accessories and tool bits etc. in accordance with these instructions, taking into account the working conditions and the work to be performed. *Use of the power tool for operations different from those intended could result in a hazardous situation.*
 - h) Keep handles and grasping surfaces dry, clean and free from oil and grease. *Slippery handles and grasping surfaces do not allow for safe handling and control of the tool in unexpected situations.*

5. BATTERY TOOL USE AND CARE

- a) Recharge only with the charger specified by the manufacturer. *A charger that is suitable for one type of battery pack may create a risk of fire when used with another battery pack.*
- b) Use power tools only with specifically designated battery packs. *Use of any other battery packs may create a risk of injury and fire.*
- c) When battery pack is not in use, keep it away from other metal objects, like paper clips, coins, keys, nails, screws or other small metal objects, that can make a connection from one terminal to another. *Shorting the battery terminals together may cause burns or a fire.*
- d) Under abusive conditions, liquid may be ejected from the battery; avoid contact. If contact accidentally occurs, flush with water. If liquid contacts eyes, additionally seek medical help. *Liquid ejected from the battery may cause irritation or burns.*
- e) Do not use a battery pack or tool that is damaged or modified. *Damaged or modified batteries may exhibit unpredictable behaviour*

resulting in fire, explosion or risk of injury.

- f) Do not expose a battery pack or tool to fire or excessive temperature. *Exposure to fire or temperature above 130°C may cause explosion.*
- g) Follow all charging instructions and do not charge the battery pack or tool outside the temperature range specified in the instructions. *Charging improperly or at temperatures outside the specified range may damage the battery and increase the risk of fire.*

6. SERVICE

- a) Have your power tool serviced by a qualified repair person using only identical replacement parts. *This will ensure that the safety of the power tool is maintained.*
- b) Never service damaged battery packs. *Service of battery packs should only be performed by the manufacturer or authorized service providers.*

IMPACT DRIVER SAFETY WARNINGS

- 1. Hold the power tool by insulated gripping surfaces, when performing an operation where the fastener may contact hidden wiring. *Fasteners contacting a "live" wire may make exposed metal parts of the power tool "live" and could give the operator an electric shock.*

SAFETY WARNINGS FOR BATTERY PACK

- a) Do not dismantle, open or shred cells or battery pack.
- b) Do not short-circuit a battery pack. Do not store battery packs haphazardly in a box or drawer where they may short-circuit each other or be short-circuited by conductive materials. *When battery pack is not in use, keep it away from other metal objects, like paper clips, coins, keys, nails, screws or other small metal objects, that can make a connection from one terminal to another. Shorting the battery terminals together may cause burns or a fire.*
- c) Do not expose battery pack to heat or fire. Avoid storage in direct sunlight.
- d) Do not subject battery pack to mechanical shock.

EN

- e) In the event of battery leaking, do not allow the liquid to come into contact with the skin or eyes. If contact has been made, wash the affected area with copious amounts of water and seek medical advice.
- f) Keep battery pack clean and dry.
- g) Wipe the battery pack terminals with a clean dry cloth if they become dirty.
- h) Battery pack needs to be charged before use. Always refer to this instruction and use the correct charging procedure.
- i) Do not maintain battery pack on charge when not in use.
- j) After extended periods of storage, it may be necessary to charge and discharge the battery pack several times to obtain maximum performance.
- k) Recharge only with the charger specified by manufacturer. Do not use any charger other than that specifically provided for use with the equipment.
- l) Do not use any battery pack which is not designed for use with the equipment.
- m) Keep battery pack out of the reach of children.
- n) Retain the original product literature for future reference.
- o) Remove the battery from the equipment when not in use.
- p) Dispose of properly.
- q) Do not mix cells of different manufacture, capacity, size or type within a device.
- r) Keep the battery away from microwaves and high pressure.
- s) Warning! Do not use non-rechargeable batteries.

SAFETY WARNINGS FOR CHARGER

 **WARNING!** Read all safety warnings and all instructions. Failure to follow all instructions listed below may result in electric shock, fire and/or serious injury.

Save all warnings and instructions for future reference.

This appliance can be used by children aged from 8 years and above and persons with reduced physical, sensory or mental capabilities or lack of experience and knowledge if they have been given supervision or instruction concerning use of the appliance in a safe way and understand the hazards involved. Children

shall not play with the appliance. Cleaning and user maintenance shall not be made by children without supervision.

If the supply cord is damaged, It must be replaced by the manufacturer, its service agent or similarly qualified persons in order to avoid a hazard.

1. Before charging, read the instructions.
2. Do not charge a leaking battery.
3. Do not use chargers for works other than those for which they are designed.
4. Before charging, ensure your charger is matching the local AC supply.
5. For indoor use, or do not expose to rain.
6. The charging device must be protected from moisture.
7. Do not use the charging device outdoors.
8. Do not short out the contacts of battery or charger.
9. Respect the polarity "+/-" when charging.
10. Do not open the unit and keep it out of the reach of children.
11. Do not charge the batteries of other manufactures or ill-suited models .
12. Ensure that the connection between the battery charger and battery is correctly positioned and is not obstructed by foreign bodies.
13. Keep battery charger's slots free of foreign objects and protect against dirt and humidity. Store in a dry and frost-free place.
14. When charging batteries, ensure that the battery charger is in a well-ventilated area and away from inflammable materials. Batteries can get hot during charging. Do not overcharge any batteries. Ensure that batteries and chargers are not left unsupervised during charging.
15. Do not recharge non-rechargeable batteries, as they can overheat and break.
16. Longer life and better performance can be obtained if the battery pack is charged when the air temperature is between 18°C and 24°C. Do not charge the battery pack in air temperatures below 0°C, or above 40°C. This is important as it can prevent serious damage to the battery pack.
17. Charge only battery pack of the same model provided by manufacturer and of models recommended by manufacturer.

CORDLESS IMPACT DRIVER

EN

SYMBOLS



To reduce the risk of injury, user must read instruction manual



Warning



Wear ear protection



Wear eye protection



Wear dust mask



Waste electrical products must not be disposed of with household waste. Please recycle where facilities exist. Check with your local authorities or retailer for recycling advice.



For indoor use only



Read the operator's manual



Positive terminal



Negative terminal

T2A



Fuse



Double insulation



Batteries may enter water cycle if disposed improperly, which can be hazardous for ecosystem. Do not dispose of waste batteries as unsorted municipal waste.



Do not burn



Li-Ion



Li-Ion battery This product has been marked with a symbol relating to 'separate collection' for all battery packs and battery pack. It will then be recycled or dismantled in order to reduce the impact on the environment. Battery packs can be hazardous for the environment and for human health since they contain hazardous substances.



RCM marking

ABN: Australian Business Number. By this number, business information such as entity type, status, business location etc. can be found at website <http://abr.business.gov.au>.

ABN of Positec Australia Pty Limited is 14 101 682 357

COMPONENT LIST

1. COLLET LOCKING SLEEVE
2. ON/OFF SWITCH WITH VARIABLE SPEED CONTROL
3. SOFT GRIP HANDLE
4. VARIABLE 3-SPEED CONTROL BUTTON
5. LED LIGHT
6. BATTERY PACK RELEASE BUTTON*
7. BATTERY CAPACITY INDICATOR*
8. BATTERY PACK*
9. BELT CLIP
10. FORWARD/ REVERSE ROTATION CONTROL

* Not all the accessories illustrated or described are included in standard delivery.

TECHNICAL DATA





Type ID20X-230 ID20X-230FT (20X-230-designation of machinery, representative of impact driver)

	ID20X-230	ID20X-230FT
Voltage	18V  (20V Max.)	
No load speed	0-900/2400/3000 /min	
Impact rate	0-1200/3300/4000bpm	
Max torque	230 N.m	
Chuck capacity	1/4"	
Battery pack	/	BI20-4 (4.0Ah)
Charger	/	C20-2 (2.0A)
Machine weight	1.02kg (without battery)	1.403kg (with battery)

SUITABLE BATTERY PACKS

Item number	BI20-2	BI20-4
Battery capacity	2.0Ah	4.0Ah

SUITABLE CHARGERS

Item number	C20-2	C20-4
Charger input	100-240V~50/60Hz, 55W	100-240V~50/60Hz, 95W
Charger output	20V  2.0A	20V  4.0A
Charging time (approx.)	1hr (2.0 Ah) 2hrs (4.0 Ah)	30mins (2.0 Ah) 60mins (4.0 Ah)
Charger protection class	 /II	 /II

CORDLESS IMPACT DRIVER

NOISE INFORMATION

A weighted sound pressure	L_{pA} : 71 dB (A)
A weighted sound power	L_{wA} : 79 dB (A)
K_{pA} & K_{wA}	3.0 dB (A)
Wear ear protection.	

VIBRATION INFORMATION

Vibration total values (triax vector sum) determined according to EN 62841:	
Vibration emission value:	$a_h < 2,5 \text{ m/s}^2$
	Uncertainty $K = 1.5 \text{ m/s}^2$

The declared vibration total value and the declared noise emission value have been measured in accordance with a standard test method and may be used for comparing one tool with another. The declared vibration total value and the declared noise emission value may also be used in a preliminary assessment of exposure.

⚠ WARNING: The vibration and noise emissions during actual use of the power tool can differ from the declared value depending on the ways in which the tool is used especially what kind of workpiece is processed dependant on the following examples and other variations on how the tool is used:
 How the tool is used and the materials being cut or drilled.
 The tool being in good condition and well maintained.
 The use of the correct accessory for the tool and ensuring it is sharp and in good condition.
 The tightness of the grip on the handles and if any anti vibration and noise accessories are used.
 And the tool is being used as intended by its design and these instructions.

This tool may cause hand-arm vibration syndrome if its use is not adequately managed.

⚠ WARNING: To be accurate, an estimation of exposure level in the actual conditions of use should also take account of all parts of the operating cycle such as the times when the tool is switched off and when it is running idle but not actually doing the job. This may significantly reduce the exposure level over the total working period.
 Helping to minimise your vibration and noise exposure risk.
 Always use sharp chisels, drills and blades.
 Maintain this tool in accordance with these instructions and keep well lubricated (where appropriate).
 If the tool is to be used regularly then invest in anti vibration and noise accessories.
 Plan your work schedule to spread any high vibration tool use across a number of days.

ACCESSORIES

	ID20X-230	ID20X-230FT
Battery pack (BI20-4)	/	1
Charger (C20-2)	/	1
Belt clip	1	1

We recommend that you purchase your accessories from the same store that sold you the tool. Refer to the accessory packaging for further details. Store personnel can assist you and offer advice.

OPERATING INSTRUCTIONS



NOTE: Before using the tool, read the instruction book carefully.

INTENDED USE

This tool is intended for the fastening and loosening of bolts, nuts and various threaded fasteners. This tool is not intended for use as a drill.

BEFORE PUTTING INTO OPERATION

1. CHARGE THE BATTERY PACK

Do not use any charger other than that specifically provided for use with the equipment.

If the battery pack is very hot you must remove your battery pack from the charger and allow time for the battery to cool down before recharging.

Please charge the battery to reach full before storage. If the tool will not be used for long periods of time, charge the battery every 3 months.

2. TO REMOVE OR INSTALL THE BATTERY PACK (SEE FIG. A1, A2)

Depress the battery pack release button firmly first and then slide the battery pack out from your tool. After recharge, slide the battery pack back into tool's battery port. A simple push and light pressure will be sufficient.

3. CHARGING PROCEDURE (SEE FIG. A3)

- 1) Plug the charger into an appropriate outlet. The green light will illuminate.
- 2) Slide the battery pack into the charger, make sure the battery is in the correct charge position firmly. The green light will be off and red light will illuminate to indicate the charging process has started.
- 3) When charging is completed, the red light turn off and green light will illuminate.
- 4) After fully charged, unplug the charger and remove the battery pack.

NOTE: If the battery pack is locked in the charger, press the battery pack release button

and remove it.







WARNING: When battery charge runs out after continuously use or exposure to direct sunlight or heat, allow time for the tool to cool down before re-charging to achieve the full charge.

EN

4. CHARGING INDICATOR

This charger is designed to detect some problems that can arise with battery packs. Indicator lights indicate problems (see table below). If this occurs, insert a new battery pack to determine if the charger is OK. If the new battery charges correctly, then the original pack is defective and should be returned to a service center or recycling service center. If the new battery pack displays the same problem as the original Battery Pack, have the charger tested at an authorized service center.

Light	ON/OFF flash	Status
Red on 	—————	Charging
Red flash 	- - - - -	Defective battery
Green on 	—————	Fully charged
Green flash 	- - - - -	Battery too hot/ cold

5. TO REMOVE OR INSTALL THE BATTERY PACK INTO THE TOOL (SEE FIG. B1, B2)

Depress the battery pack release button firmly first and then slide the battery pack out from your tool.

Slide the fully charged battery pack onto the tool with sufficient force until it clicks into position.

CHECKING THE POWER CONDITION OF BATTERY PACK

The battery level can be known from the battery indicator light by pressing the button beside the lights.

CORDLESS IMPACT DRIVER

EN

6. INSERTING THE BITS (SEE FIG. C1)

Pull the chuck sleeve forward. Fully insert the screwdriver bit that can be assembled to the bit holder into the chuck and release the chuck sleeve.

NOTE: try to pull the bit after releasing the chuck.

7. REMOVING THE BITS (SEE FIG. C2)

Pull the chuck sleeve forward. Take the bit out of the chuck and release the chuck sleeve.

8. SWITCH LOCK (SEE FIG. D1)

The on/off switch can be locked in the OFF position. This helps to reduce the possibility of accidental starting when not in use. To lock the on/off switch, place the rotation control in the center position.

9. FORWARD/ REVERSE ROTATION CONTROL (SEE FIG. D2-D3)

For drilling and screw driving use forward rotation marked “>>” (lever is moved to the right). Only use reverse rotation marked “<<” (lever is moved to the left) to remove screws or release a jammed drill bit.



WARNING: Never change the direction of rotation when the chuck is rotating, wait until it is stopped!

OPERATION

1. OPERATING THE ON/OFF SWITCH (SEE FIG. E)

Depress to start and release to stop your driver. The on/off switch is fitted with a brake function which stops your chuck immediately when you quickly release the switch. It is also a variable speed switch that delivers higher speed and torque with increased trigger pressure. Speed is controlled by the amount of switch trigger depression.

NOTE: only pushing the rotation control to left/right side, the on/off switch can be depressed.



WARNING: Do not operate for long periods at low speed because excess heat will be produced internally.

2. VARIABLE 3-SPEED (SEE FIG. E)

Press the red button to select preferred rotation speed, levels 1 to 3, with 3 being the fastest. The operating speed will be illuminated.

3. LED LIGHT INDICATOR (SEE FIG. E)

Before operation, the light will be activated when the on/off switch is slightly depressed, and will automatically turn off 10 seconds after the on/off switch is released.

The tool and battery are equipped with a protection system. The light will quickly flash (approximately once a second, and stop flashing when you release the trigger), the system will automatically cut off power to the tool to extend battery life. The tool will automatically stop during operation if the tool and/ or battery are placed under one of the following conditions:

- **Overloaded:** The tool is operated in a manner that causes it to draw an abnormally high current. In this situation, release the trigger switch on the tool and stop the application that caused the tool to become overloaded. Then pull the trigger switch again to restart.

- **Overheated:** Under the condition above, if the tool does not start, the tool and battery are overheated. In this situation, let the tool and battery cool before pulling the trigger switch again.

- **Low battery voltage:** The remaining battery capacity is too low and the tool will not operate. In this situation, remove and recharge the battery.



WARNING: To turn on the light, press the on/off switch and make sure the forward/reverse rotation control is on right/left position.

4. HOW TO USE THE BELT CLIP (SEE FIG. F)

Screw the belt clip on the tool with the screw. The belt clip can be hooked on your belt or pocket, etc.

5. OVERLOAD PROTECTION

When overloaded, the motor comes to a stop. Relieve the load on the machine immediately and allow cooling for approx. 30 seconds at the highest no-load speed.

6. TEMPERATURE DEPENDENT OVERLOAD PROTECTION

When using as intended for the power tool cannot be subject to overload. When the load is too high or the allowable battery temperature of 75 °C is exceeded, the electronic control switches off the power tool until the temperature is in the optimum temperature range again.

MAINTENANCE

Remove the battery before carrying out any adjustment, servicing or maintenance.

Your tool requires no additional lubrication or maintenance.

There are no user serviceable parts in your power tool. Never use water or chemical cleaners to clean your power tool. Wipe clean with a dry cloth. Always store your power tool in a dry place. Keep the motor ventilation slots clean. Keep all working controls free of dust. Occasionally you may see sparks through the ventilation slots. This is normal and will not damage your power tool.

For battery tools

The ambient temperature range for the use and storage of tool and battery is 0 °C-45 °C.

The recommended ambient temperature range for the charging system during charging is 0 °C-40 °C.

TROUBLESHOOTING

1. What is the function of the forward/reverse rotating?

Forward/reverse rotating function allows you to change the direction of the motor.

Driving in uses the forward mode. The reverse mode is intended for the removal of screws.

2. Why does the Impact driver not turn on when you press the switch?

The forward/reverse rotation control is positioned in the lock function. Unlock the forward/reverse rotation control by putting it into the required rotation position. Push the on/off switch and the driver will start to rotate.

ENVIRONMENTAL PROTECTION



Waste electrical products must not be disposed of with household waste. Please recycle where facilities exist. Check with your local authorities or retailer for recycling advice.

CORDLESS IMPACT DRIVER

EN

EC Declaration of Conformity



We:

HYUNDAI Corporation Holdings Europe
Am Kronberger Hang 2A, 65824, Schwalbach am Taunus
Germany

Declare that the product detailed below :
Cordless impact driver

MODEL : ID20X-230 ID20X-230FT
FUNCTION : Tightening and loosening screws, nuts

Satisfies the requirements of the Council Directives :
2006/42/EC, 2014/30/EU, 2014/35/EU
2011/65/EU & (EU)2015/863
(EU) 2023/1542

Standards Conform to:
EN 62841-1, EN 62841-2-2,
EN IEC 55014-1, EN IEC 55014-2,
EN 62133-2, EN IEC 63000
EN 60335-1, EN 60335-2-29, EN 62233,
EN IEC 61000-3-2, EN 61000-3-3

The person authorized to compile the technical file,
Name : Hyundae Kim
Address : HYUNDAI Corporation Holdings Europe
65824 Schwalbach am Taunus, Germany

General Manager

Jaiwon Hur

Project Manager

Sungwoo Hong

Date : 2024.09.25

ORIGINALBETRIEB- ANLEITUNG PRODUKTSICHERHEIT ALLGEMEINE SICHERHEITSHINWEISE FÜR ELEKTROWERKZEUGE



WARNUNG! Machen Sie sich mit allen Sicherheitswar nungen, Anweisungen, Abbildungen und Spezifikationen vertraut, die mit diesem Elektrowerkzeug geliefert werden. *Die Nichtbeachtung der unten aufgeführten Anweisungen kann in elektrischen Schlägen, Feuer und/oder schweren Verletzungen resultieren.*

Bewahren Sie alle Sicherheitshinweise und Anweisungen für die Zukunft auf.

Der in den Sicherheitshinweisen verwendete Begriff „Elektrowerkzeug“ bezieht sich auf akkubetriebene Elektrowerkzeuge (ohne Netzkabel).

1. ARBEITSPLATZSICHERHEIT

- Halten Sie Ihren Arbeitsbereich sauber und gut beleuchtet. *Unordnung oder unbeleuchtete Arbeitsbereiche können zu Unfällen führen.*
- Arbeiten Sie mit dem Elektrowerkzeug nicht in explosionsgefährdeter Umgebung, in der sich brennbare Flüssigkeiten, Gase oder Stäube befinden. *Elektrowerkzeuge erzeugen Funken, die den Staub oder die Dämpfe entzünden können.*
- Halten Sie Kinder und andere Personen während der Benutzung des Elektrowerkzeugs fern. *Bei Ablenkung können Sie die Kontrolle über das Gerät verlieren.*

2. ELEKTRISCHE SICHERHEIT

- Der Anschlussstecker des Elektrowerkzeuges muss in die Steckdose passen. Der Stecker darf in keiner Weise verändert werden. Verwenden Sie keine Adapterstecker gemeinsam mit schutzgeerdeten Elektrowerkzeugen. *Unveränderte Stecker und passende Steckdosen verringern das Risiko eines elektrischen Schlag.*
- Vermeiden Sie Körperkontakt mit geerdeten Oberflächen wie von Rohren, Heizungen, Herden und Kühlschränken. *Es besteht ein erhöhtes Risiko durch elektrischen Schlag, wenn Ihr Körper geerdet ist.*
- Halten Sie Elektrowerkzeuge von Regen oder

Nässe fern. *Das Eindringen von Wasser in ein Elektrowerkzeug erhöht das Risiko eines elektrischen Schlag.*

- Zweckentfremden Sie das Kabel nicht, um das Elektrowerkzeug zu tragen, aufzuhängen oder um den Stecker aus der Steckdose zu ziehen. Halten Sie das Kabel fern von Hitze, Öl, scharfen Kanten oder sich bewegenden Geräteteilen. *Beschädigte oder verwickelte Kabel erhöhen das Risiko eines elektrischen Schlag.*
- Wenn Sie mit einem Elektrowerkzeug im Freien arbeiten, verwenden Sie nur Verlängerungskabel, die auch für den Außenbereich geeignet sind. *Die Anwendung eines für den Außenbereich geeigneten Verlängerungskabels verringert das Risiko eines elektrischen Schlag.*
- Wenn der Betrieb des Elektrowerkzeuges in feuchter Umgebung nicht vermeidbar ist, verwenden Sie einen Fehlerstromschutzschalter. *Der Einsatz eines Fehlerstromschutzschalters vermindert das Risiko eines elektrischen Schlag.*

3. SICHERHEIT VON PERSONEN

- Seien Sie aufmerksam, achten Sie darauf, was Sie tun, und gehen Sie mit Vernunft an die Arbeit mit einem Elektrowerkzeug. Benutzen Sie kein Elektrowerkzeug, wenn Sie müde sind oder unter dem Einfluss von Drogen, Alkohol oder Medikamenten stehen. *Ein Moment der Unachtsamkeit beim Gebrauch des Elektrowerkzeuges kann zu ernsthaften Verletzungen führen.*
- Tragen Sie persönliche Schutzausrüstung und immer eine Schutzbrille. *Das Tragen persönlicher Schutzausrüstung, wie Staubmaske, rutschfeste Sicherheitsschuhe, Schutzhelm oder Gehörschutz, je nach Art und Einsatz des Elektrowerkzeuges, verringert das Risiko von Verletzungen.*
- Vermeiden Sie eine unbeabsichtigte Inbetriebnahme. Vergewissern Sie sich, dass das Elektrowerkzeug ausgeschaltet ist, bevor Sie es an den Akku anschließen, es aufnehmen oder tragen. *Wenn Sie beim Tragen des Elektrowerkzeuges den Finger am Schalter haben oder das Gerät eingeschaltet an die Stromversorgung anschließen, kann dies zu Unfällen führen.*
- Entfernen Sie Einstellwerkzeuge oder Schraubenschlüssel, bevor Sie das Elektrowerkzeug einschalten. *Ein Werkzeug oder Schlüssel, der sich in einem drehenden Geräteteil befindet, kann zu Verletzungen*

AKKU-SCHLAGSCHRAUBER

führen.

- e) Vermeiden Sie eine abnormale Körperhaltung. Sorgen Sie für einen sicheren Stand und halten Sie jederzeit das Gleichgewicht. *Dadurch können Sie das Elektrowerkzeug in unerwarteten Situationen besser kontrollieren.*
- f) Tragen Sie geeignete Kleidung. Tragen Sie keine weite Kleidung oder Schmuck. Halten Sie Haare, Kleidung und Handschuhe fern von sich bewegenden Teilen. *Lockere Kleidung, Schmuck oder lange Haare können von sich bewegenden Teilen erfasst werden.*
- g) Wenn Staubabsaug- und -auffangrichtungen montiert werden können, vergewissern Sie sich, dass diese angeschlossen sind und richtig verwendet werden. *Verwendung einer Staubabsaugung kann Gefährdungen durch Staub verringern.*
- h) Vermeiden Sie, durch die häufige Nutzung des Werkzeugs in einen Trott zu verfallen und Prinzipien für die Werkzeugsicherheit zu ignorieren. *Eine unachtsame Aktion kann im Bruchteil einer Sekunde zu schweren Verletzungen führen.*

4. VERWENDUNG UND BEHANDLUNG DES ELEKTROWERKZEUGES

- a) Überlasten Sie das Gerät nicht. Verwenden Sie für Ihre Arbeit das dafür bestimmte Elektrowerkzeug. *Mit dem passenden Elektrowerkzeug arbeiten Sie besser und sicherer im angegebenen Leistungsbereich.*
- b) Benutzen Sie kein Elektrowerkzeug, dessen Schalter defekt ist. *Ein Elektrowerkzeug, das sich nicht mehr ein- oder ausschalten lässt, ist gefährlich und muss repariert werden.*
- c) Entfernen Sie den Akku, bevor Sie Geräteeinstellungen vornehmen, Zubehörteile wechseln oder das Gerät weglegen. *Diese Vorsichtsmaßnahme verhindert den unbeabsichtigten Start des Elektrowerkzeuges.*
- d) Bewahren Sie unbenutzte Elektrowerkzeuge außerhalb der Reichweite von Kindern auf. Lassen Sie Personen das Gerät nicht benutzen, die mit diesem nicht vertraut sind oder diese Anweisungen nicht gelesen haben. *Elektrowerkzeuge sind gefährlich, wenn Sie von unerfahrenen Personen benutzt werden.*
- e) Pflegen Sie Elektrowerkzeuge mit Sorgfalt. Kontrollieren Sie, ob bewegliche Teile einwandfrei funktionieren und nicht klemmen, ob Teile gebrochen oder so beschädigt sind, dass die Funktion des Elektrowerkzeuges

beeinträchtigt ist. Lassen Sie beschädigte Teile vor dem Einsatz des Gerätes reparieren. *Viele Unfälle haben ihre Ursache in schlecht gewarteten Elektrowerkzeugen.*

- f) Halten Sie Schneidwerkzeuge scharf und sauber. *Sorgfältig gepflegte Schneidwerkzeuge mit scharfen Schneidkanten verkleben sich weniger und sind leichter zu führen.*
- g) Verwenden Sie Elektrowerkzeug, Zubehör, Einsatzwerkzeuge usw. entsprechend diesen Anweisungen. Berücksichtigen Sie dabei die Arbeitsbedingungen und die auszuführende Tätigkeit. *Der Gebrauch von Elektrowerkzeugen für andere als die vorgesehenen Anwendungen kann zu gefährlichen Situationen führen.*
- h) Halten Sie die Griffe trocken, sauber und frei von Öl und Fett. *Rutschige Griffe und Oberflächen unterbinden die sichere Bedienbarkeit und Kontrolle über das Werkzeug in unerwarteten Situationen.*

5. VERWENDUNG UND BEHANDLUNG DES AKKUWERKZEUGS

- a) Laden Sie die Akkus nur in Ladegeräten auf, die vom Hersteller empfohlen werden. *Für ein Ladegerät, das für eine bestimmte Art von Akkus geeignet ist, besteht Brandgefahr, wenn es mit anderen Akkus verwendet wird.*
- b) Verwenden Sie nur die dafür vorgesehenen Akkus in den Elektrowerkzeugen. *Der Gebrauch von anderen Akkus kann zu Verletzungen und Brandgefahr führen.*
- c) Halten Sie den nicht benutzten Akku fern von Büroklammern, Münzen, Schlüsseln, Nägeln, Schrauben oder anderen kleinen Metallgegenständen, die eine Überbrückung der Kontakte verursachen könnten. *Ein Kurzschluss zwischen den Akkukontakten kann Verbrennungen oder Feuer zur Folge haben.*
- d) Bei falscher Anwendung kann Flüssigkeit aus dem Akku austreten. Vermeiden Sie den Kontakt damit. Bei zufälligem Kontakt mit Wasser abspülen. Wenn die Flüssigkeit in die Augen kommt, nehmen Sie zusätzlich ärztliche Hilfe in Anspruch. *Austretende Akkuflüssigkeit kann zu Hautreizungen oder Verbrennungen führen.*
- e) Verwenden Sie kein Akkupack oder Werkzeug, das beschädigt ist. *Beschädigte oder modifizierte Akkus können unvorhersehbare Reaktionen auslösen und zu Bränden, Explosionen oder Verletzungen führen.*
- f) Setzen Sie das Akkupack oder Werkzeug keinem Feuer oder übermäßig hohen Tempera-

turen aus. Die Belastung durch Feuer oder Temperaturen über 130 °C kann zur Explosion führen.

- g) Befolgen Sie alle Ladeanweisungen, und laden Sie das Akkupack oder Werkzeug nicht außerhalb des in den Anweisungen festgelegten Temperaturbereichs auf. Ein unsachgemäßer Ladevorgang oder Temperaturen außerhalb des festgelegten Bereichs können den Akku schädigen und die Brandgefahr erhöhen.
6. SERVICE
- a) Lassen Sie Ihr Elektrowerkzeug nur von qualifiziertem Fachpersonal und nur mit Original-Ersatzteilen reparieren. Damit wird sichergestellt, dass die Sicherheit des Gerätes erhalten bleibt.
- b) Führen Sie niemals Wartungsarbeiten an beschädigten Akkus durch. Die Wartung von Akkupacks darf nur vom Hersteller selbst oder autorisierten Dienstleistern durchgeführt werden.

SICHERHEITSWARNUNGEN FÜR SCHLAGSCHRAUBER

1. Halten Sie das Elektrowerkzeug bei allen Einsätzen, bei denen es verborgene elektrische Leitungen berühren könnte, an den isolierten Griffflächen. Kontakt mit einer spannungsführenden Leitung setzt auch Metallteile des Elektrowerkzeuges unter Spannung und führt zu einem elektrischen Schlag.

SICHERHEITSHINWEISE FÜR AKKUPACK

- a) Zellen bzw. Akkupack nicht zerlegen, öffnen oder zerdrücken.
- b) Akkupack nicht kurzschließen. Akkupacks nicht wahllos in einer Schachtel oder Schublade aufbewahren, wo sie einander kurzschließen oder durch andere leitfähige Materialien kurzgeschlossen werden könnten. Bei Nichtverwendung des Akkupacks ist dieses von Metallgegenständen fernzuhalten, wie etwa Büroklammern, Münzen, Nägeln, Schrauben oder anderen kleinen Metallgegenständen, wo sich die Batterieklemmen berühren könnten. Das Kurzschließen der Batterieklemmen kann Verbrennungen bzw. einen Brand verursachen.

- c) Zellen bzw. Akkupacks nicht Hitze oder Feuer aussetzen. Lagerung in direktem Sonnenlicht vermeiden.
- d) Akkupack nicht mechanischen Stößen aussetzen.
- e) Im Fall, dass Flüssigkeit aus dem Akku austritt, darf diese nicht in Kontakt mit der Haut oder den Augen kommen. Sollte dies dennoch geschehen, den betroffenen Bereich sofort mit viel Wasser spülen und einen Arzt aufsuchen.
- f) Akkupack sauber und trocken halten.
- g) Sollten die Klemmen des Akkupacks schmutzig werden, diese mit einem sauberen, trockenen Tuch abwischen.
- h) Akkupack muss vor Gebrauch aufgeladen werden. Immer diese Anweisungen beachten und den korrekten Ladevorgang ausführen.
- i) Akkupack bei Nichtverwendung nicht längere Zeit aufladen lassen.
- j) Nach längerer Lagerung des Gerätes ist es eventuell notwendig, die Zellen oder das Akkupack mehrere Male aufzuladen und zu entladen, um eine optimale Leistung zu erhalten.
- k) Laden Sie nur mit dem vom Hersteller angegebenen Ladegerät auf. Kein Ladegerät verwenden, das nicht ausdrücklich für den Gebrauch mit dem Gerät vorgesehen ist.
- l) Kein Akkupack verwenden, das nicht für den Gebrauch mit dem Gerät vorgesehen ist.
- m) Akkupacks von Kindern fernhalten.
- n) Die originalen Produktunterlagen zum späteren Nachschlagen aufbewahren.
- o) Den Akku bei Nichtverwendung aus dem Gerät nehmen.
- p) Ordnungsgemäß entsorgen.
- q) Vermischen Sie keine Zellen verschiedener Hersteller, Kapazitäten, Größen oder Typen innerhalb eines Geräts.
- r) Halten Sie den Akku von Mikrowellen und hohem Druck fern.
- s) Achtung! Verwenden Sie keine nicht wieder-aufladbaren Batterien.

SICHERHEITSHINWEISE FÜR DAS LADEGERÄT



WARNUNG: Lesen Sie alle Sicherheitshinweise und Anweisungen. Eine Missachtung der nachstehenden Hinweise kann einen Stromschlag, Feuer und/oder Verletzungen nach sich ziehen.

AKKU-SCHLAGSCHRAUBER

Bewahren Sie alle Sicherheitshinweise und Anweisungen für die Zukunft auf.

Dieses Gerät kann von Kindern ab 8 Jahren und Personen mit verringerten physischen, sensorischen oder mentalen Fähigkeiten bzw. Mangel an Erfahrung oder Kenntnis verwendet werden, wenn sie von einer Person beaufsichtigt oder bezüglich des Gebrauchs des Gerätes in einer sicheren Umgebung unterwiesen werden und die damit verbundenen Gefahren verstehen. Kinder sollten mit dem Gerät nicht spielen und Reinigungs- und Wartungsarbeiten nur unter Aufsicht durchführen. Falls das Netzkabel beschädigt sein sollte, muss es vom Hersteller, einem seiner Service-Beauftragten oder einer ähnlich qualifizierten Person instandgesetzt werden, damit es nicht zu Gefährdungen kommt.

1. Vor dem Aufladen bitte die Bedienungsanleitung lesen.
2. Laden Sie einen ausgelaufenen Akku nicht auf.
3. Benutzen Sie Ladegerät nicht für Zwecke, für die sie nicht gedacht sind.
4. Schließen Sie das Ladegerät nur an den Netzstrom an.
5. Nicht im Freien verwenden, vor Regen und Feuchtigkeit schützen.
6. Das Ladegerät muss vor Nässe geschützt sein.
7. Verwenden Sie das Ladegerät nicht im Freien.
8. Schließen Sie die Kontakte des Akkus oder des Ladegeräts nicht kurz.
9. Achten Sie beim Laden auf die Polarität "+/-".
10. Öffnen Sie das Gerät nicht und halten Sie es von Kindern entfernt.
11. Laden Sie keine Akkus anderer Hersteller.
12. Vergewissern Sie sich, dass die Verbindung zwischen dem Ladegerät und dem Akku korrekt positioniert ist und nicht durch andere Gegenstände behindert wird.
13. Halten Sie die Öffnungen im Ladegerät frei von fremden Objekten und schützen Sie sie vor Verschmutzung und Nässe. Bewahren Sie das Gerät trocken und frostfrei auf.
14. Achten Sie darauf, dass das Laden von Akkus an einem gut gelüfteten Ort und nicht in der Nähe einer brennbaren Umgebung geschieht. Akkus erhitzen sich beim Laden. Sie dürfen nicht überladen werden. Sorgen Sie dafür, dass Akkus und Ladegerät beim

Aufladen nicht unbeaufsichtigt sind.

15. Laden Sie keine nicht-aufladbaren Akkus auf, da diese überhitzen und aufbrechen können.
16. Eine längere Lebenszeit und eine bessere Leistung erreicht man, wenn der Akku bei einer Lufttemperatur zwischen 18°C und 24°C aufgeladen wird. Laden Sie den Akku nicht bei Lufttemperaturen unter 0°C oder über 40°C. Achten Sie darauf, um eine starke Beschädigung des Akkus zu vermeiden.
17. Laden Sie nur den Batteriesatz des gleichen Modells, der vom Hersteller bereitgestellt wird, und Modelle, die vom Hersteller empfohlen werden.

SYMBOLE



Zur Reduzierung der Verletzungsgefahr bitte die Bedienungsanleitung durchlesen



Warnung



Tragen Sie einen Gehörschutz



Tragen Sie eine Schutzbrille



Tragen Sie eine Staubmaske



Elektroprodukte dürfen nicht mit dem normalen Haushaltsmüll entsorgt werden, sondern sollten nach Möglichkeit zu einer Recyclingstelle gebracht werden. Ihre zuständigen Behörden oder Ihr Fachhändler geben Ihnen hierzu gerne Auskunft.



Nicht im Freien verwenden



For indoor use only





Positiver Anschluss



 Negativer Anschluss

T2A
 Sicherung

 Schutzisolation

 Batterien können bei falscher Entsorgung in der Wasserkreislauf gelangen und das Ökosystem bedrohen. Entsorgen Sie alte Batterien nicht im unsortierten Haushaltsabfall.

 Nicht verbrennen

 Li-Ion
 Li-Ion-Akku Dieses Produkt wurde mit einem Symbol 'getrennte Sammlung' für alle Akkupacks und Akkupack gekennzeichnet. Diese Abfälle werden dann recycelt oder demontiert, um die Umweltbelastung zu verringern. Akkupacks können schädlich für die Umwelt und die menschliche Gesundheit sein, da sie schädliche Substanzen enthalten.

AKKU-SCHLAGSCHRAUBER

KOMPONENTENLISTE

1. SPANNZANGEN-SPERRHÜLSE
2. ON/OFF-SCHALTER MIT VARIABLER GESCHWINDIGKEIT
3. SOFTGRIFF
4. VARIABLE 3-GESCHWINDIGKEITSSTEUERTASTE
5. LED-LICHT
6. BATTERIEPACKS-FREIGABETASTE*
7. BATTERIEKAPAZITÄTSANZEIGE*
8. BATTERIEPACK*
9. GÜRTELKLEMME
10. STEUERUNG DER VORWÄRTS- UND RÜCKWÄRTSDREHUNG

* Nicht alle abgebildeten oder beschriebenen Zubehörteile sind in der Standardlieferung enthalten.

TECHNISCHE DATEN





Typenbezeichnung ID20X-230 ID20X-230FT (20X-230-Bezeichnung für Maschinen, repräsentativ für Schlagschrauber)

	ID20X-230	ID20X-230FT
Spannung	18V  (20V Max.)	
Leerlaufdrehzahl	0-900/2400/3000 /min	
Nennschlagzahl	0-1200/3300/4000bpm	
Max. Drehmoment	230 N.m	
Bohrfutter Spannweite	1/4"	
Akkupack	/	BI20-4 (4.0Ah)
Lader	/	C20-2 (2.0A)
Maschinengewicht	1.02kg (ohne Batterie)	1.403kg (mit Batterie)

GEEIGNETE AKKUPACKS

Artikelnummer	BI20-2	BI20-4
Batteriekapazität	2.0Ah	4.0Ah

GEEIGNETE LADEGERÄTE

Artikelnummer	C20-2	C20-4
Ladegerät-Eingang	100-240V~50/60Hz, 55W	100-240V~50/60Hz, 95W
Ladegerät-Ausgang	20V  2.0A	20V  4.0A
Ladezeit (ca.)	1hr (2.0 Ah) 2hrs (4.0 Ah)	30mins (2.0 Ah) 60mins (4.0 Ah)
Ladeschutzklasse	 /II	 /II

INFORMATIONEN ÜBER LÄRM

Gewichteter Schalldruck	L_{pA} : 71 dB (A)
Gewichtete Schallleistung	L_{wA} : 79 dB (A)
K_{pA} & K_{wA}	3.0 dB (A)
Tragen Sie einen Gehörschutz.	

DE

INFORMATIONEN ÜBER VIBRATIONEN

Vibrations Gesamt Messwertermittlung gemäß EN 62841:	
Vibrationsemissionswert:	$a_h < 2,5 \text{ m/s}^2$
	Unsicherheit $K = 1.5 \text{ m/s}^2$

Der angegebene Vibrationsgesamtwert kann und der angegebene Vibrationsemissionswert wurden gemäß Standardprüfverfahren gemessen und können zum Vergleichen eines Werkzeug mit einem anderen verwendet werden.

Der angegebene Vibrationsgesamtwert und der angegebene Vibrationsemissionswert können auch für eine anfängliche Beurteilung der Beeinträchtigung verwendet werden.

! WARNUNG: Die Vibrations- und Lärmemissionen bei der eigentlichen Nutzung des Elektrowerkzeugs können vom angegebenen Wert abweichen, je nachdem, wie das Werkzeug verwendet wird und insbesondere abhängig davon, welcher Werkstücktyp verarbeitet wird, und abhängig von folgenden Beispielen und verschiedenen Einsatzmöglichkeiten des Werkzeugs:

Wie das Werkzeug verwendet wird und Materialien geschnitten oder angebohrt werden.

Das Werkzeug ist in gutem Zustand und gut gepflegt.

Verwendung des richtigen Zubehörs für das Werkzeug und Gewährleistung seiner Schärfe und seines guten Zustands.

Die Festigkeit des Griffs auf den Handgriffen und, falls Antivibrations- und Lärmschutzzubehör verwendet wird.

Und ob das verwendete Werkzeug dem Design und diesen Anweisungen entsprechend verwendet wird.

Wird dieses Werkzeug nicht anemessen gehandhabt, kann es ein Hand-Arm-Vibrationssyndrom erzeugen.

! WARNUNG: TUm genau zu sein, sollte ein Abschätzung des Belastungsgrades aller Arbeitsabschnitte während tatsächlicher Verwendung berücksichtigt werden, z.B. die Zeiten, wenn das Werkzeug ausgeschaltet ist, und wenn es sich im Leerlauf befindet und eigentlich nicht eingesetzt wird. Auf diese Weise kann der Belastungsgrad während der gesamten Arbeitszeit wesentlich gemindert werden.

Hilft dabei, das Risiko der Vibrations- und Lärmbelastung zu minimieren.

Verwenden sie immer scharfe Meissel, Bohrer und Sägeblätter.

Pflegen Sie dieses Werkzeug diesen Anweisungen entsprechend und achten Sie auf eine gute Einfettung (wo erforderlich).

Falls das Werkzeug regelmäßig verwendet werden soll, investieren Sie in Antivibrations- und Lärmschutzzubehör.

Machen Sie einen Arbeitsplan, um die Verwendung von hochvibrierenden Werkzeugen auf mehrere Tage zu verteilen.

AKKU-SCHLAGSCHRAUBER

ZUBEHÖR

	ID20X-230	ID20X-230FT
Akkupack (BI20-4)	/	1
Lader (C20-2)	/	1
Gürtelclip	1	1

Wir empfehlen, dass Sie Ihr Zubehör in dem Geschäft kaufen, in dem Sie das Werkzeug gekauft haben. Weitere Einzelheiten finden Sie in der Verpackung des Zubehörs. Das Ladenpersonal kann Ihnen behilflich sein und Ratschläge geben.

BETRIEBSANLEITUNG



HINWEIS: Bitte lesen Sie die Bedienungsanleitung sorgfältig durch, bevor Sie das Werkzeug verwenden.

VERWENDUNGSZWECK

Dieses Werkzeug ist für das Befestigen und Lösen von Schrauben, Muttern und verschiedenen mit einem Gewinde versehenen Befestigungsmitteln bestimmt. Dieses Werkzeug ist nicht für die Verwendung als Bohrmaschine vorgesehen.

VOR DER INBETRIEBNAHME

1. LADE DEN BATTERIESATZ AUF

Verwenden Sie kein Ladegerät, das nicht speziell für die Verwendung mit dem Gerät vorgesehen ist.

Wenn der Batteriesatz sehr heiß ist, müssen Sie ihn aus dem Ladegerät entfernen und Zeit zum Abkühlen des Akkus lassen, bevor Sie ihn wieder aufladen.

Bitte laden Sie den Akku vollständig auf, bevor Sie ihn lagern. Wenn das Werkzeug längere Zeit nicht verwendet wird, laden Sie den Akku alle 3 Monate auf.

2. ENTFERNEN UND EINSETZEN DES BATTERIEPAKETS (SIEHE ABB. A1, A2)

Drücken Sie zunächst fest auf die Batteriepackungsentriegelungstaste und schieben Sie dann den Batteriepack aus Ihrem Werkzeug heraus.

Schieben Sie den vollständig geladenen Batteriepack mit ausreichender Kraft auf das Werkzeug, bis er hörbar einrastet.

3. LADEVERFAHREN (SIEHE FIG. A3)

- 1) Stecken Sie das Ladegerät in eine geeignete Steckdose. Die grüne Leuchte wird aufleuchten.
- 2) Schieben Sie den Batteriesatz in das Ladegerät und stellen Sie sicher, dass der Akku fest in der richtigen Ladeposition sitzt. Die grüne Leuchte erlischt und die rote Leuchte leuchtet auf, um den Ladevorgang zu signalisieren.
- 3) Wenn das Laden abgeschlossen ist, erlischt die rote Leuchte und die grüne

Leuchte leuchtet auf.

- 4) Nach vollständiger Ladung ziehen Sie das Ladegerät aus der Steckdose und entfernen Sie den Batteriesatz.

HINWEIS: Wenn der Batteriesatz im Ladegerät verriegelt ist, drücken Sie die Taste zur Freigabe des Batteriesatzes und entfernen Sie ihn.



WARNUNG: Falls die Ladekapazität aufgrund langer Benutzung oder direkter Sonneneinstrahlung oder Hitze zur Neige geht, Lassen Sie den Akku vor dem Wiederaufladen ausreichend abkühlen, damit die volle Ladung erreicht werden kann.

4. LADE-ANZEIGEN

Dieses Ladegerät wurde konzipiert, um Probleme von Batteriepacks zu erkennen. Die Anzeigelichter zeigen Probleme an (siehe Tabelle unten). Falls dies auftreten sollte, legen Sie ein neues Batteriepack ein um herauszufinden, ob das Ladegerät funktionsfähig ist. Wenn die neue Batterie richtig lädt, so ist das alte Batteriepack defekt und sollte an ein Service- oder Recycling-Center zurückgegeben werden. Wenn das neue Batteriepack das gleiche Problem wie das ursprüngliche Batteriepack aufweist, lassen Sie das Ladegerät in einem autorisierten Service-Center überprüfen.

Licht	An/blinkt	Status
Rot an 	————	Lädt
Rot blinkt 	- - - - -	Defekter Akku
Grün an 	————	Ladevorgang abgeschlossen
Grün blinkt 	- - - - -	Batterie zu heiß/ kalt

5. ZUM ENTFERNEN ODER INSTALLIEREN DES BATTERIESATZES IM WERKZEUG (SIEHE ABB. B1, B2)

Drücken Sie zunächst fest die Taste zur Freigabe des Batteriesatzes und schieben Sie dann den Batteriesatz aus Ihrem Werkzeug heraus.

AKKU-SCHLAGSCHRAUBER

Schieben Sie den vollständig aufgeladenen Batteriesatz mit ausreichender Kraft auf das Werkzeug, bis er einrastet.

ÜBERPRÜFUNG DES LADUNGSZUSTANDS DES BATTERIESATZES

Der Ladestand des Akkus kann durch Drücken der Taste neben den Lichtern der Batterieanzeige bekannt sein.

6. EINSETZEN DER BITS (SIEHE ABB. C1)

Ziehen Sie die Spannhülse nach vorne. Setzen Sie den Schraubendreher-Bit vollständig in das Bohrfutter ein, der am Bit-Halter montiert werden kann, und lassen Sie dann die Spannhülse los.

HINWEIS: Versuchen Sie nach dem Lösen des Bohrfutters den Bit herauszuziehen.

7. ENTFERNEN DER BITS (SIEHE ABB. C2)

Ziehen Sie die Spannhülse nach vorne. Nehmen Sie das Bit aus dem Spannfutter und lassen Sie die Spannhülse los.

8. SCHALTERSCHLOSS (SIEHE ABB. D1)

Der Ein/Aus-Schalter kann in der AUS-Position verriegelt werden. Dadurch wird die Möglichkeit einer versehentlichen Aktivierung bei Nichtgebrauch verringert. Stellen Sie die Steuerung der Vorwärts- und Rückwärtsdrehrichtung auf die mittlere Position, um den Ein/Aus-Schalter zu verriegeln.

9. VORWÄRTS UND RÜCKWÄRTSSTEUERUNG (SIEHE ABB. D2-D3)

Zum Bohren und Schrauben verwenden Sie die Vorwärtsrotation, die mit "▷▷" gekennzeichnet ist (Hebel nach rechts bewegen). Verwenden Sie nur die Rückwärtsrotation, die mit "◁◁" gekennzeichnet ist (Hebel nach links bewegen), um Schrauben zu entfernen oder einen blockierten Bohrer zu lösen.

 **WARNUNG:** Ändern Sie niemals die Drehrichtung, während sich das Werkzeug dreht. Warten Sie, bis es zum Stillstand kommt.

BETRIEB

1. BEDIENUNG DES EIN-/AUSSCHALTERS (SIEHE ABB. E)

Drücken Sie zum Starten und lassen Sie los, um Ihr Werkzeug anzuhalten. Der Ein-/Ausschalter ist mit einer Bremsfunktion ausgestattet, die das Spannfutter sofort stoppt, wenn Sie den Schalter schnell loslassen. Es ist auch ein stufenloser Geschwindigkeitsschalter, der bei erhöhtem Auslösedruck eine höhere Geschwindigkeit und ein höheres Drehmoment liefert. Die Geschwindigkeit wird durch den Grad der Schalterauslösung gesteuert.

Hinweis: Der Ein-/Ausschalter kann nur betätigt werden, indem die Drehsteuerung nach links/rechts geschoben wird.



WARNUNG: Betreiben Sie das Werkzeug nicht über längere Zeiträume mit niedriger Geschwindigkeit, da dabei überschüssige Wärme im Inneren erzeugt wird.

2. VARIABLE 3-GESCHWINDIGKEIT (SIEHE ABB. E)

Drücken Sie die rote Taste, um die bevorzugte Rotationsgeschwindigkeit auszuwählen, Stufe 1 bis 3, 3 ist die schnellste. Die Betriebsgeschwindigkeit wird erleuchtet.

3. KONTROLLEUCHE (SIEHE ABB. E)

Vor dem Betrieb wird das Licht aktiviert, wenn der Ein-/Ausschalter leicht gedrückt wird; es erlöscht 10 Sekunden nach Loslassen des Ein-/Ausschalters automatisch.

Das Werkzeug und der Akku sind mit einem Schutzsystem ausgestattet. Die Leuchte wird schnell blinken (ca. einmal pro Sekunde, und nicht mehr blinken, wenn Sie den Auslöseschalter loslassen), schaltet das Werkzeug die Stromversorgung zum Werkzeug automatisch ab, um die Batteriedauer zu verlängern. Das Werkzeug wird beim Betrieb automatisch stoppen, wenn das Werkzeug und/oder der Akku wie folgt beansprucht werden:

- **Überlastet:** Das Werkzeug wird so betrieben, dass es ungewöhnlich viel Strom verbraucht. Lassen Sie in diesem Fall den Auslöseschalter los, der zum Überlasten des Werkzeugs geführt hat. Anschließend können Sie den Auslöseschalter drücken, um erneut zu starten.

• **Überhitzt:** Wenn das Werkzeug unter dem zuvor genannten Zustand nicht startet, sind das Werkzeug und der Akku überhitzt. Lassen Sie in diesem Fall das Werkzeug und den Akku abkühlen, bevor Sie den Auslöserschalter erneut drücken.

• **Niedrige Batteriespannung:** Die verbleibende Batteriespannung ist zu niedrig und das Werkzeug funktioniert nicht. In diesem Fall müssen Sie den Akku entnehmen und aufladen.



WARNUNG: Zum Einschalten der Lampe Ein-/Ausschalter drücken und sicherstellen, dass sich Vorlauf/Rücklauf-Drehregler in rechter/linker Position befindet.

4. GÜRTELKLAMMER (SIEHE ABB. F)

Ziehen Sie den Gürtelclip mit den in der Plastiktüte enthaltenen Schrauben am Werkzeug fest. Gürtelclips können an Gürteln, Taschen oder anderem befestigt werden.

5. ÜBERLASTUNGSSCHUTZ

Bei Überlastung bleibt der Motor stehen. Entlasten Sie die Maschine sofort und lassen Sie die Maschine etwa 30 Sekunden lang bei der Höchstgeschwindigkeit bei Leerlauf abkühlen.

6. TEMPERATURABHÄNGIGER ÜBERLASTSCHUTZ

Elektrowerkzeuge werden bei bestimmungsgemäßer Verwendung nicht überlastet. Wenn die Last zu hoch ist oder die zulässige Batterietemperatur von 75 °C überschreitet, schaltet die elektronische Steuerung das Elektrowerkzeug aus, bis die Temperatur wieder den optimalen Temperaturbereich erreicht.

WARTUNG

Entfernen Sie das Akkupack aus dem Werkzeug, bevor Sie Einstellungen, Service- oder Wartungsarbeiten daran durchführen. Ihr Werkzeug benötigt keine zusätzliche Schmierung oder Wartung.

Es gibt keine vom Anwender zu wartenden Teile in diesem Elektrowerkzeug. Reinigen Sie Ihr Werkzeug niemals mit Wasser oder chemischen Lösungsmitteln. Wischen Sie es

mit einem trockenen Tuch sauber. Lagern Sie Ihr Werkzeug immer an einem trockenen Platz. Sorgen Sie dafür, dass bei staubigen Arbeiten die Lüftungsöffnungen frei sind. Halten Sie alle Bedienelemente staubfrei. Gelegentlich sind durch die Lüftungsschlitze hindurch Funken zu sehen. Dies ist normal und wird Ihr Werkzeug nicht beschädigen.

Bei Akkuwerkzeugen

Der Umgebungstemperaturbereich für die Nutzung und Lagerung von Werkzeug und Akku liegt zwischen 0°C und 45°C.

Der empfohlene Umgebungstemperaturbereich für die Ladestation liegt zwischen 0°C und 40°C.

PROBLEMBEHEBUNG

1. Was ist die Funktion der Vorwärts-/Rückwärtsrotation?

Die Vorwärts-/Rückwärtsrotationsfunktion ermöglicht es Ihnen, die Richtung des Motors zu ändern.

Der Vorwärtsmodus ist für das Befestigen gedacht. Der Rückwärtsmodus ist für das Lösen gedacht.

2. Warum schaltet sich der Schlagschrauber nicht ein, wenn Sie den Schalter drücken?

Die Vorwärts-/Rückwärtsdrehsteuerung ist in der Sperrfunktion positioniert. Entsperrern Sie die Vorwärts-/Rückwärtsdrehsteuerung, indem Sie sie in die erforderliche Drehposition bringen. Drücken Sie den Ein-/Aus-Schalter, und der Schrauber beginnt sich zu drehen.

UMWELTSCHUTZ



Elektroprodukte dürfen nicht mit dem normalen Haushaltsmüll entsorgt werden, sondern sollten nach Möglichkeit zu einer Recyclingstelle gebracht werden. Ihre zuständigen Behörden oder Ihr Fachhändler geben Ihnen hierzu gerne Auskunft.

AKKU-SCHLAGSCHRAUBER**EC****Konformitätserklärung****CE**

Wir :

HYUNDAI Corporation Holdings Europe
Am Kronberger Hang 2A, 65824, Schwalbach am Taunus
Germany

Erklären, dass das unten aufgeführte Produkt :
Akku-Schlagschrauber

MODELL : ID20X-230 ID20X-230FT
FUNKTION : Anziehen und Lösen von Schrauben und Muttern

Erfüllt die Anforderungen der Richtlinien des Rates :
2006/42/EC, 2014/30/EU, 2014/35/EU
2011/65/EU & (EU)2015/863
(EU) 2023/1542

Standards entsprechen der :
EN 62841-1, EN 62841-2-2,
EN IEC 55014-1, EN IEC 55014-2,
EN 62133-2, EN IEC 63000
EN 60335-1, EN 60335-2-29, EN 62233,
EN IEC 61000-3-2, EN 61000-3-3

Die für die Zusammenstellung der technischen Unterlagen befugte Person,
Name : Hyundae Kim
Adresse : HYUNDAI Corporation Holdings Europe
65824 Schwalbach am Taunus, Germany

Geschäftsführer



Jaiwon Hur

Projektleiter



Sungwoo Hong

Datum : 2024.09.25

NOTICE ORIGINALE

SÉCURITÉ DU PRODUIT

AVERTISSEMENTS DE SÉCURITÉ GÉNÉRAUX POUR L'OUTIL

 **AVERTISSEMENT:** Lire l'ensemble des mises en garde, instructions, illustrations et spécifications fourni avec cet outil électrique. *Ne pas suivre toutes les instructions énumérées ci-dessous peut conduire à une électrocution, un incendie et / ou des blessures graves.*

Conserver tous les avertissements et toutes les instructions pour pouvoir s'y reporter ultérieurement.

Le terme «outil» dans les avertissements fait référence à votre outil électrique alimenté par le secteur (avec cordon d'alimentation) ou votre outil fonctionnant sur batterie (sans cordon d'alimentation).

1. SÉCURITÉ DE LA ZONE DE TRAVAIL

- a) Conserver la zone de travail propre et bien éclairée. *Les zones en désordre ou sombres sont propices aux accidents.*
- b) Ne pas faire fonctionner les outils électriques en atmosphère explosive, par exemple en présence de liquides inflammables, de gaz ou de poussières. *Les outils électriques produisent des étincelles qui peuvent enflammer les poussières ou les fumées.*
- c) Maintenir les enfants et les personnes présentes à l'écart pendant l'utilisation de l'outil. *Les distractions peuvent vous faire perdre le contrôle de l'outil.*

2. SÉCURITÉ ÉLECTRIQUE

- a) Il faut que les fiches de l'outil électrique soient adaptées au socle. Ne jamais modifier la fiche de quelque façon que ce soit. Ne pas utiliser d'adaptateurs avec des outils à branchement de terre. *Des fiches non modifiées et des socles adaptés réduiront le risque de choc électrique.*
- b) Éviter tout contact du corps avec des surfaces reliées à la terre telles que les tuyaux, les radiateurs, les cuisinières et les réfrigérateurs. *Il existe un risque accru de choc électrique si votre corps est relié à la terre.*
- c) Ne pas exposer les outils à la pluie ou à des conditions humides. *La pénétration d'eau à l'intérieur d'un outil augmentera le risque de choc électrique.*

- d) Ne pas maltraiter le cordon. Ne jamais utiliser le cordon pour porter, tirer ou débrancher l'outil. Maintenir le cordon à l'écart de la chaleur, du lubrifiant, *des arêtes ou des parties en mouvement. Des cordons endommagés ou emmêlés augmentent le risque de choc électrique.*
- e) Lorsqu'on utilise un outil à l'extérieur, utiliser un prolongateur adapté à l'utilisation extérieure. *L'utilisation d'un cordon adapté à l'utilisation extérieure réduit le risque de choc électrique.*
- f) Si l'usage d'un outil dans un emplacement humide est inévitable, utiliser une alimentation protégée par un dispositif à courant différentiel résiduel (DDR). *L'usage d'un DDR réduit le risque de choc électrique.*

3. SÉCURITÉ DES PERSONNES

- a) Restez vigilant, regardez ce que vous êtes en train de faire et faites preuve de bon sens dans votre utilisation de l'outil. Ne pas utiliser un outil lorsque vous êtes fatigué ou sous l'emprise de drogues, d'alcool ou de médicaments. *Un moment d'inattention en cours d'utilisation d'un outil peut entraîner des blessures graves des personnes.*
- b) Utiliser un équipement de sécurité. Toujours porter une protection pour les yeux. Les équipements de sécurité tels que les masques contre les poussières, les chaussures de sécurité antidérapantes, les casques ou les protections acoustiques utilisés pour les conditions appropriées réduiront les blessures de personnes.
- c) Éviter tout démarrage intempestif. S'assurer que l'interrupteur est en position arrêté avant de brancher l'outil au secteur et/ou au bloc de batteries, de le ramasser ou de le porter. *Porter les outils en ayant le doigt sur l'interrupteur ou brancher des outils dont l'interrupteur est en position marche est source d'accidents.*
- d) Retirer toute clé de réglage avant de mettre l'outil en marche. *Une clé laissée fixée sur une partie tournante de l'outil peut donner lieu à des blessures de personnes.*
- e) Ne pas se précipiter. Garder une position et un équilibre adaptés à tout moment. *Cela permet un meilleur contrôle de l'outil dans des situations inattendues.*
- f) S'habiller de manière adaptée. Ne pas porter de vêtements amples ou de bijoux. Garder les cheveux, les vêtements et les gants à distance des parties en mouvement. *Des vêtements amples, des bijoux ou les cheveux*

VISSEUSE À CHOC SANS FIL

longs peuvent être pris dans des parties en mouvement.

- g) Si des dispositifs sont fournis pour le raccordement d'équipements pour l'extraction et la récupération des poussières, s'assurer qu'ils sont connectés et correctement utilisés. *Utiliser des collecteurs de poussière peut réduire les risques dus aux poussières.*
- h) Ne pas laisser les habitudes acquises au cours d'une utilisation fréquente des outils nous rendre complaisants et ignorer les principes de sécurité de l'outil. *Une action imprudente peut entraîner des blessures graves en une fraction de seconde.*

4. UTILISATION ET ENTRETIEN DE L'OUTIL

- a) Ne pas forcer l'outil. Utiliser l'outil adapté à votre application. *L'outil adapté réalisera mieux le travail et de manière plus sûre au régime pour lequel il a été construit.*
- b) Ne pas utiliser l'outil si l'interrupteur ne permet pas de passer de l'état de marche à arrêt et vice versa. *Tout outil qui ne peut pas être commandé par l'interrupteur est dangereux et il faut le réparer.*
- c) Débrancher la fiche de la source d'alimentation en courant et/ou le bloc de batteries de l'outil avant tout réglage, changement d'accessoires ou avant de ranger l'outil. *De telles mesures de sécurité préventives réduisent le risque de démarrage accidentel de l'outil.*
- d) Conserver les outils à l'arrêt hors de la portée des enfants et ne pas permettre à des personnes ne connaissant pas l'outil ou les présentes instructions de le faire fonctionner. *Les outils sont dangereux entre les mains d'utilisateurs novices.*
- e) Observer la maintenance de l'outil. Vérifier qu'il n'y a pas de mauvais alignement ou de blocage des parties mobiles, des pièces cassées ou toute autre condition pouvant affecter le fonctionnement de l'outil. En cas de dommages, faire réparer l'outil avant de l'utiliser. *De nombreux accidents sont dus à des outils mal entretenus.*
- f) Garder affûtés et propres les outils permettant de couper. *Des outils destinés à couper correctement entretenus avec des pièces coupantes tranchantes sont moins susceptibles de bloquer et sont plus faciles à contrôler.*
- g) Utiliser l'outil, les accessoires et les lames etc., conformément à ces instructions, en tenant compte des conditions de travail

et du travail à réaliser. *L'utilisation de l'outil pour des opérations différentes de celles prévues pourrait donner lieu à des situations dangereuses.*

- h) Maintenir les poignées et les surfaces de préhension sèches, propres et exemptes d'huile et de graisse. *Des poignées et surfaces de préhension glissantes ne permettent pas une manipulation et un contrôle de l'outil en toute sécurité en cas d'imprévu.*
- ### 5. UTILISATION DES OUTILS FONCTIONNANT SUR BATTERIES ET PRÉCAUTIONS D'EMPLOI
- a) Ne recharger qu'avec le chargeur spécifié par le fabricant. *Un chargeur qui est adapté à un type de bloc de batteries peut créer un risque de feu lorsqu'il est utilisé avec un autre type de bloc de batteries.*
- b) N'utiliser les outils qu'avec des blocs de batteries spécifiquement désignés. *L'utilisation de tout autre bloc de batteries peut créer un risque de blessure et de feu.*
- c) Lorsqu'un bloc de batteries n'est pas utilisé, le maintenir à l'écart de tout autre objet métallique, par exemple trombones, pièces de monnaie, clés, clous, vis ou autres objets de petite taille qui peuvent donner lieu à une connexion d'une borne à une autre. *Le court-circuitage des bornes d'une batterie entre elles peut causer des brûlures ou un feu.*
- d) Dans de mauvaises conditions, du liquide peut être éjecté de la batterie; éviter tout contact. En cas de contact accidentel, nettoyer à l'eau. Si le liquide entre en contact avec les yeux, rechercher en plus une aide médicale. *Le liquide éjecté des batteries peut causer des irritations ou des brûlures.*
- e) N'utilisez pas de batterie ou d'outil endommagé ou modifié. *Des batteries endommagées ou modifiées peuvent se comporter de façon imprévisible et causer une incendie, une explosion ou un risque de blessure.*
- f) N'exposez pas une batterie ou un outil à un incendie ou à une température excessive. *L'exposition à un incendie ou une température supérieure à 130 °C peut causer une explosion.*
- g) Suivez toutes les instructions de charge et ne rechargez pas la batterie ou l'outil en dehors de la plage de température spécifiée dans les instructions. *Recharger la batterie de façon inappropriée ou en dehors de la plage de température spécifiée peut l'endommager et augmenter le risque d'incendie.*

6. MAINTENANCE ET ENTRETIEN

- a) Faire entretenir l'outil par un réparateur qualifié utilisant uniquement des pièces de rechange identiques. *Cela assurera le maintien de la sécurité de l'outil.*
- b) Ne révisiez jamais de batteries endommagées. *La révision de batteries doit uniquement être effectuée par le fabricant ou les prestataires de service autorisés.*

AVERTISSEMENT DE SÉCURITÉ CONCERNANT LA VISSEUSE À PERCUSSION

- 1. Tenez l'outil par ses surfaces de préhension, lors de l'exécution d'une opération où la fixation pourrait toucher des câbles électriques cachés. *Si les parties externes en métal entrent en contact avec un fil électrique « sous tension », elles pourraient elles aussi devenir « sous tension » et l'utilisateur pourrait recevoir une décharge électrique.*

MISES EN GARDE CONCERNANT LA BATTERIE

- a) La batterie et les piles secondaires ne doivent pas être ouvertes, démontées ou broyées.
- b) La batterie ne doit pas être court-circuitée. Évitez de mettre la batterie en vrac dans une boîte ou dans un tiroir où elles risqueraient de se court-circuiter entre elles ou au contact d'autres objets métalliques. Après usage, évitez tout contact de la batterie avec d'autres objets métalliques de petite taille (trombones, pièces, clés, clous, vis etc.) susceptibles de court-circuiter les pôles. Un court-circuit entre les pôles de la batterie peut être à l'origine de brûlures ou d'un incendie.
- c) La batterie ne doit pas être exposée au feu et à la chaleur. Évitez de la ranger à la lumière du soleil.
- d) La batterie et les piles ne doivent pas être soumises à des chocs mécaniques.
- e) En cas de fuite des piles, évitez tout contact du liquide avec la peau et les yeux. En cas de contact, rincez abondamment la surface touchée avec de l'eau et appelez les urgences.
- f) La batterie et les piles doivent rester propres et sèches.

- g) Si la batterie ou les piles se salissent, essuyez-les avec un chiffon propre et sec.
- h) La batterie et les piles doivent être chargées avant usage. Utilisez toujours le chargeur adéquat, et respectez les instructions du fabricant ou le mode d'emploi de l'appareil concernant la procédure de recharge.
- i) Évitez de laisser une batterie se charger pendant trop longtemps lorsqu'elle n'est pas utilisée.
- j) Après de longues périodes d'inutilisation, il peut être nécessaire de charger et décharger la batterie et les piles à plusieurs reprises avant que celles-ci ne retrouvent leur capacité maximale.
- k) Rechargez uniquement avec le chargeur spécifié par le fabricant. N'utilisez aucun autre chargeur que celui spécifiquement fourni pour une utilisation avec l'équipement.
- l) N'utilisez en aucun cas une batterie autre que celle prévue pour cet appareil.
- m) La batterie doit être tenue hors de portée des enfants.
- n) Gardez la documentation d'origine du produit afin de pouvoir vous y référer ultérieurement.
- o) Enlevez la batterie de l'appareil lorsque vous ne l'utilisez pas.
- p) Respectez les procédures de mise au rebut.
- q) Ne pas mélanger des piles de fabrication, capacité, taille ou type différents dans un appareil.
- r) Protégez la batterie des micro-ondes et des hautes pressions.
- s) Attention ! Ne pas utiliser de piles non rechargeables.

FR

LA SÉCURITÉ DES PRODUITS MESURES DE SECURITE



ATTENTION! Lire toutes les instructions et tous les avertissements liés à la sécurité.

Lire toutes les instructions. Si les instructions ne sont pas respectées, il existe un risque de décharges électriques, d'incendie et/ou de blessures graves.

Conserver tous les avertissements et toutes les instructions pour pouvoir s'y reporter ultérieurement.

Cet appareil peut être utilisé par des enfants âgés de 8 ans et plus et des personnes ayant des capacités physiques, sensorielles ou

VISSEUSE À CHOC SANS FIL

mentales réduites, ou présentant un manque d'expérience et de connaissances, si elles sont sous surveillance ou formées à l'utilisation de l'appareil en toute sécurité et comprennent les risques qu'il entraîne. Les enfants ne doivent pas jouer avec l'appareil. L'entretien et le nettoyage ne doivent pas être effectués par des enfants sans surveillance.

Si l'alimentation est endommagée, elle doit être remplacée par le fabricant, son agent de maintenance ou une personne qualifiée de façon similaire, afin d'éviter tout danger.

1. Avant de charger, lisez les instructions.
2. Ne chargez pas une batterie qui fuit.
3. N'utilisez pas de chargeurs pour des travaux autres que ceux pour lesquels ils sont conçus.
4. Ne branchez le chargeur que sur une alimentation réseau alternatif (AC).
5. Usage interne uniquement, ne pas exposer à la pluie ou à l'eau.
6. Le chargeur doit être protégé de l'humidité !
7. N'utilisez pas le chargeur à l'extérieur.
8. Ne court-circuitez pas les contacts de la batterie ou du chargeur.
9. Respectez la polarité "+/-" lorsque vous chargez.
10. Ne pas ouvrir l'appareil et le tenir hors de portée des enfants.
11. Ne pas charger de batteries d'autres fabricants.
12. S'assurer que la connexion entre le chargeur de batterie et la batterie est correctement positionnée.
13. Laissez les ouïes du chargeur de batterie libres d'objets étrangers et protégez-le de la poussière et de l'humidité. Stockez-le dans un endroit sec et hors gel.
14. Lors de la charge de batteries, s'assurer que le chargeur de batterie est dans un endroit bien ventilé et à l'écart de matériaux inflammables. Les batteries peuvent chauffer pendant la charge. Ne pas surcharger les batteries. S'assurer que les batteries et les chargeurs de batterie ne restent pas sans surveillance pendant la charge.
15. Ne pas charger des batteries non rechargeables, car elles peuvent chauffer et

s'endommager.

16. Une vie plus longue et de meilleures performances peuvent être obtenues si le pack batterie est chargé lorsque la température de l'air est entre 18°C et 24°C. Ne pas charger le pack batterie avec des températures d'air au-dessous de 0°C, ou au-dessus de 40°C. Ceci est important car le pack batterie peut en être sérieusement endommagé.
17. Ne charger que le bloc-batterie du même modèle fourni par le fabricant et des modèles recommandés par le fabricant.

SYMBOLES



Pour réduire le risque de blessure, l'utilisateur doit lire le mode d'emploi.



Avertissement



Porter une protection pour les oreilles



Porter une protection pour les yeux



Porter un masque contre la poussière



Les déchets d'équipements électriques et électroniques ne doivent pas être déposés avec les ordures ménagères. Ils doivent être collectés pour être recyclés dans des centres spécialisés. Consultez les autorités locales ou votre revendeur pour obtenir des renseignements sur l'organisation de la collecte.



Usage interne uniquement



Lire le manuel





Borne positive



Borne négative

T2A
 Fusible

 Classe de protection

 Les piles peuvent entrer dans le cycle de l'eau si elles sont éliminées de manière inappropriée, ce qui peut être dangereux pour l'écosystème. Ne jetez pas les piles utilisées avec les déchets ménagers non triés.

 Ne pas brûler

Batterie Li-Ion Ce produit comporte un symbole de « Collecte séparée » de toutes les batteries. Il sera ensuite recyclé ou démantelé, afin de réduire l'impact sur l'environnement. Les batteries peuvent être dangereuses pour l'environnement et la santé humaine, car elles contiennent des substances dangereuses.



VISSEUSE À CHOC SANS FIL

Liste des composants

1. MANCHON DE VERROUILLAGE À PINCE
2. INTERRUPTEUR MARCHÉ/ARRÊT AVEC VITESSE VARIABLE
3. POIGNÉE À PRISE SOUPLE
4. BOUTON DE CONTRÔLE DE VITESSE VARIABLE À 3 VITESSES
5. VOYANT LED
6. BOUTON DE LIBÉRATION DE LA BATTERIE *
7. INDICATEUR DE CAPACITÉ DE LA BATTERIE *
8. BATTERIE*
9. SUPPORT CEINTURE
10. ROTATION AVANT ET INVERSÉE

* Tous les accessoires illustrés ou décrits ne sont pas inclus dans la livraison standard.

Données techniques





Type de Désignation ID20X-230 ID20X-230FT (20X-230-désignations des pièces, illustration de la Tournevis à choc sans fil)

	ID20X-230	ID20X-230FT
Tension	18V  (20V Max.)	
Vitesse sans chargement	0-900/2400/3000 /min	
Cadence de frappe	0-1200/3300/4000bpm	
Couple max	230 N.m	
Capacité du mandrin	1/4"	
Batterie	/	BI20-4 (4.0Ah)
Chargeur	/	C20-2 (2.0A)
Poids de la machine	1.02kg (sans batterie)	1.403kg (avec batterie)

Batteries compatibles

Numéro d'article	BI20-2	BI20-4
Capacité de la batterie	2.0Ah	4.0Ah

Chargeurs adaptés

	C20-2	C20-4
Entrée chargeur	100-240V~50/60Hz, 55W	100-240V~50/60Hz, 95W
Sortie chargeur	20V  2.0A	20V  4.0A
Temps de charge (approximatif)	1hr (2.0 Ah) 2hrs (4.0 Ah)	30mins (2.0 Ah) 60mins (4.0 Ah)
Classe de protection du chargeur	 /II	 /II

INFORMATIONS RELATIVES AU BRUIT

Niveau de pression acoustique	L_{pA} : 71 dB (A)
Niveau de puissance acoustique	L_{wA} : 79 dB (A)
K_{pA} & K_{wA}	3.0 dB (A)
Porter une protection pour les oreilles.	

INFORMATIONS RELATIVES AUX VIBRATIONS

Valeurs totales de vibration (somme du vecteur triaxial) déterminées selon la norme EN 62841:	
Valeur d'émission de vibrations:	$a_h < 2,5 \text{ m/s}^2$
	Incertitude $K = 1.5 \text{ m/s}^2$

La valeur totale de vibration déclarée et la valeur d'émission de bruit déclarée ont été mesurées conformément à la méthode d'essai standard et peuvent être utilisées pour comparer un outil à un autre. La valeur totale de vibration déclarée et la valeur d'émission de bruit déclarée peuvent également être utilisées lors d'une évaluation préliminaire de l'exposition.

! **AVERTISSEMENT:** les vibrations et les émissions de bruit au cours de l'utilisation réelle de l'outil électrique peuvent varier de la valeur déclarée en fonction du mode d'utilisation de l'outil, en particulier du type de pièce traité selon les exemples suivants et d'autres variations concernant le mode d'utilisation de l'outil:

Comment l'outil est utilisé et quels matériaux sont coupés ou percés.

L'outil est en bon état et bien entretenu.

L'utilisation du bon accessoire pour l'outil et l'assurance qu'il est affûté et en bon état.

La force avec laquelle vous serrez les poignées et l'utilisation éventuelle d'un quelconque accessoire anti-bruit et anti-vibration.

Et l'outil est utilisé comme prévu dans sa conception et dans les présentes instructions.

Cet outil peut causer un syndrome de vibration du bras et de la main s'il n'est pas correctement géré.

! **AVERTISSEMENT:** Pour être précise, une évaluation du niveau d'exposition en conditions réelles d'utilisation doit également tenir compte de toutes les parties du cycle d'utilisation telles que les moments où l'outil est éteint, et ceux où il fonctionne au ralenti mais ne réalise pas réellement de tâche. Ceci peut réduire de façon significative le niveau d'exposition et la période de fonctionnement totale.

Facteurs contribuant à minimiser votre risque d'exposition aux vibrations et au bruit.

Utilisez toujours des ciseaux, des forets et des lames affûtés.

Entretenez cet outil en accord avec les présentes instructions et maintenez-le lubrifié (si approprié).

Si l'outil doit être fréquemment utilisé, investissez dans des accessoires anti-bruit et anti-vibration.

Planifiez votre travail pour étaler toute utilisation d'outil à fortes vibrations sur plusieurs jours.

ACCESSOIRES

	ID20X-230	ID20X-230FT
Batterie (BI20-4)	/	1
Chargeur (C20-2)	/	1
Support ceinture	1	1

Nous vous recommandons d'acheter vos accessoires dans le même magasin qui vous a vendu l'outil. Reportez-vous à l'emballage des accessoires pour plus de détails. Le personnel du magasin peut vous aider et vous conseiller.

VISSEUSE À CHOC SANS FIL

MODE D'EMPLOI



REMARQUE : Avant d'utiliser l'outil, lisez attentivement le manuel d'utilisation.

UTILISATION PRÉVUE

La machine est destinée à la fixation et au desserrage de boulons, d'écrous et de diverses fixations filetées. Cet outil n'est pas destiné à être utilisé comme perceuse.

AVANT LA MISE EN SERVICE

1. CHARGER LE BLOC-BATTERIE

N'utilisez aucun chargeur autre que celui spécifiquement fourni pour une utilisation avec l'équipement.

Si le bloc-batterie est très chaud, vous devez retirer votre bloc-batterie du chargeur et laisser le temps au bloc-batterie de refroidir avant de le recharger.

Veillez charger la batterie pour atteindre sa pleine capacité avant de la stocker. Si l'outil ne sera pas utilisé pendant de longues périodes, chargez la batterie tous les 3 mois.

2. RETIRER OU INSTALLER LE BLOC-BATTERIE (VOIR FIG. A1, A2)

Appuyez d'abord fermement sur le bouton de libération du bloc-batterie, puis faites glisser le bloc-batterie hors de votre outil. Après la recharge, faites glisser le bloc-batterie dans le port de batterie de l'outil. Une simple pression légère sera suffisante.

3. PROCÉDURE DE CHARGEMENT (VOIR FIG. A3)

- 1) Branchez le chargeur dans une prise appropriée. La lumière verte s'allumera.
- 2) Glissez le bloc-batterie dans le chargeur, assurez-vous que la batterie est en position de charge correcte fermement. La lumière verte s'éteindra et la lumière rouge s'allumera pour indiquer que le processus de chargement a commencé.
- 3) Lorsque la charge est terminée, la lumière rouge s'éteindra et la lumière verte s'allumera.
- 4) Après une charge complète, débranchez le chargeur et retirez le bloc-batterie.

REMARQUE: Si le bloc-batterie est verrouillé dans le chargeur, appuyez sur le bouton de libération du bloc-batterie et retirez-le.



AVERTISSEMENT: Lorsque la charge de la batterie diminue après utilisation continue ou exposition à la lumière directe du soleil ou à la chaleur, laissez le temps à la batterie de refroidir avant de la recharger pour atteindre la pleine capacité.

4. INDICATEUR DE CHARGE

Ce chargeur est fait pour repérer d'éventuels problèmes pouvant survenir avec l'accumulateur. Les voyants lumineux indiquent lorsqu'il y a un problème (voir tableau ci-dessous).

Si un problème survient, veuillez introduire un nouvel accumulateur pour vérifier que le chargeur fonctionne correctement. Si l'accumulateur se recharge normalement, la source du problème provient de l'autre accumulateur, indiquant qu'il est défectueux et qu'il doit être ramené à un centre de Service Après-Vente ou de recyclage. Si le nouvel accumulateur a le même problème que l'ancien, faites vérifier le chargeur dans un centre de Service Après-Vente.

Lumière	Allumé/ Clignote	Etat
Rouge 	—————	Charge en cours
Clignotement rouge 	- - - - -	Batterie défectueuse
Vert 	—————	Complètement chargée
Clignotement 	- - - - -	Batterie Chaude/ Froide

5. RETIREZ ET INSTALLEZ LE BLOC-BATTERIE (VOIR FIG. B1, B2)

Appuyez fermement sur le bouton de libération du bloc-batterie, puis faites glisser le bloc-batterie hors de votre outil.

Faites glisser le bloc-batterie entièrement chargé sur l'outil avec suffisamment de force jusqu'à ce qu'il s'enclenche en position.

VÉRIFICATION DE L'ÉTAT DE CHARGE DU BLOC-BATTERIE

Le niveau de charge de la batterie peut être connu à partir du voyant indicateur de batterie en appuyant sur le bouton à côté des lumières.

6. INSERTION DES EMOBOUTS (VOIR FIG. C1)

Tirez vers l'avant le manchon de mandrin. Insérez complètement l'embout de tournevis qui peut être assemblé au porte-embouts dans le mandrin et relâchez le manchon de mandrin.

REMARQUE : essayez de retirer l'embout après avoir relâché le mandrin.

7. RETRAIT DES EMOBOUTS (VOIR FIG. C2)

Tirez vers l'avant le manchon de mandrin. Retirez l'embout du mandrin et relâchez le manchon de mandrin.

8. VERROUILLAGE DE L'INTERRRUPTEUR (VOIR FIG. D1)

L'interrupteur On / Off peut être verrouillé en position OFF. Cela aide à réduire la possibilité de démarrage accidentel lorsqu'il n'est pas utilisé. Pour verrouiller l'interrupteur On / Off, placez le sens de rotation avant et arrière en position centrale.

9. CONTRÔLE DE LA ROTATION VERS AVANT ET ARRIÈRE (VOIR FIG. D2-D3)

Pour le perçage et le vissage, utilisez la rotation avant marquée "▷▷" (le levier est déplacé vers la droite). Utilisez uniquement la rotation arrière marquée "◁◁" (le levier est déplacé vers la gauche) pour retirer les vis ou libérer un foret bloqué.



AVERTISSEMENT: Ne changez jamais le sens de rotation lorsque l'outil tourne, attendez qu'il soit arrêté.

OPÉRATION

1. UTILISATION DE L'INTERRUPTEUR MARCHE/ARRÊT (VOIR FIG. E)

Appuyez pour démarrer et relâchez pour arrêter votre outil. L'interrupteur marche/arrêt est équipé d'une fonction de freinage qui arrête immédiatement votre mandrin lorsque vous relâchez rapidement l'interrupteur. Il s'agit également d'un interrupteur de vitesse variable qui délivre une vitesse et un couple plus élevés

avec une pression accrue sur la gâchette. La vitesse est contrôlée par la quantité de dépression de la gâchette de l'interrupteur.

Remarque : Seul le fait de pousser le contrôle de rotation vers la gauche/droite permet d'enfoncer l'interrupteur marche/arrêt.



AVERTISSEMENT: Ne pas utiliser pendant de longues périodes à basse vitesse car cela produira une chaleur excessive à l'intérieur.

2. VARIABLE 3 VITESSES (VOIR FIG. E)

Appuyez sur le bouton rouge pour sélectionner la vitesse de rotation préférée, niveaux 1 à 3, le 3 étant le plus rapide. La vitesse de fonctionnement sera éclairée.

3. INDICATEUR LUMINEUX À LED (VOIR FIG. E)

Avant la mise en fonctionnement, la DEL sera activée en appuyant légèrement sur le bouton marche/arrêt, et s'éteindra automatiquement 10 secondes après relâchement du bouton marche/arrêt.

L'outil et la batterie sont dotés d'un système de protection. Le voyant clignotera rapidement (approximativement une fois par seconde et arrêtera de clignoter lorsque vous relâchez la gâchette), le système coupe automatiquement l'alimentation de l'outil pour prolonger la durée de vie de la batterie. L'outil et/ou la batterie s'arrêteront automatiquement quand ils sont utilisés dans l'une des conditions suivantes :

- **Surcharge :** l'outil est employé d'une façon qui provoque l'utilisation de courant anormalement élevé. Dans ce cas, relâcher le bouton déclencheur de l'outil et arrêter l'appareil qui provoque la surcharge de l'outil. Ensuite, appuyer sur le bouton déclencheur pour redémarrer l'outil.

- **Surchauffe :** dans la condition ci-dessus, si l'outil ne redémarre pas, cela signifie que l'outil et la batterie sont en surchauffe. Dans ce cas, laisser l'outil et la batterie refroidir avant de appuyer sur le bouton déclencheur.

- **Basse tension de la batterie :** la capacité disponible de la batterie ne suffit pas et l'outil ne fonctionnera pas. Dans ce cas, retirer et recharger la batterie.

VISSEUSE À CHOC SANS FIL



AVERTISSEMENT: Pour allumer la lumière, appuyez sur l'interrupteur Marche/Arrêt et assurez-vous que le bouton de contrôle de la rotation est en position droite/gauche.

4. COMMENT UTILISER LE CLIP DE CEINTURE (VOIR FIG. F)

Vissez l'attache de courroie sur l'outil avec la vis prévue dans le sachet en plastique. Le crochet de ceinture peut être accroché à votre ceinture ou à votre poche, etc.

5. PROTECTION DE SURCHARGE

En cas de surcharge, le moteur s'arrête. Relâchez immédiatement la charge de la machine et laissez refroidir pendant env. 30 secondes à la vitesse à vide la plus élevée.

6. PROTECTION CONTRE LES SURCHARGES DÉPENDANT DE LA TEMPÉRATURE

Lorsqu'il est utilisé comme prévu, l'outil électrique ne peut pas être soumis à une surcharge. Lorsque la charge est trop élevée ou que la température admissible de la batterie de 75 ° C est dépassée, la commande électronique arrête l'outil électrique jusqu'à ce que la température soit à nouveau dans la plage de température optimale.

ENTRETIEN

Retirez la batterie de l'outil avant de procéder à un réglage, une réparation ou un entretien.

L'outil ne requiert pas de graissage ou d'entretien particulier.

Il n'y a pas de pièces réparables par l'utilisateur dans cet outil. Ne jamais utiliser d'eau ou de nettoyants chimiques pour nettoyer l'outil. Nettoyer avec un chiffon sec. Toujours conserver l'outil motorisé dans un endroit sec. Maintenir les fentes de ventilation du moteur propres. Empêcher que les commandes de marche soient couvertes de sciure. Il est normal que des étincelles soient visibles dans les fentes de ventilation, cela n'endommagera pas l'outil motorisé.

Pour les outils à batterie

La plage de température ambiante pour

l'utilisation et le stockage de l'outil et de la batterie est de 0°C und 45°C.

La plage de température ambiante recommandée pour le système de recharge au cours de la charge est de 0°C und 40°C.

RÉSOLUTION DES PROBLÈMES

1. Quelle est la fonction de la rotation avant/arrière ?

La fonction de rotation avant/arrière vous permet de changer la direction du moteur.

Le mode avant est destiné au vissage. Le mode arrière est destiné au dévissage.

2. Pourquoi la visseuse à chocs ne s'allume-t-elle pas lorsque vous appuyez sur l'interrupteur ?

Le contrôle de rotation avant/arrière est positionné en mode verrouillage. Déverrouillez le contrôle de rotation avant/arrière en le plaçant dans la position de rotation requise. Appuyez sur l'interrupteur marche/arrêt et la visseuse commencera à tourner.

PROTECTION DE L'ENVIRONNEMENT



Les déchets d'équipements électriques et électroniques ne doivent pas être déposés avec les ordures ménagères. Ils sont collectés pour être recyclés dans des centres spécialisés. Consultez les autorités locales ou votre revendeur pour obtenir des renseignements sur l'organisation de la collecte.

EC Déclaration de Conformité



FR

Nous : **HYUNDAI Corporation Holdings Europe**
Am Kronberger Hang 2A, 65824, Schwalbach am Taunus
Germany

Déclarons que le produit détaillé ci-dessous :
Visseuse à choc sans fil

MODÈLE : ID20X-230 ID20X-230FT
FONCTION : Serrer et desserrer les vis et les boulons

Satisfait les exigences des directives du Conseil :
2006/42/EC, 2014/30/EU, 2014/35/EU
2011/65/EU & (EU)2015/863
(EU) 2023/1542

Les normes sont conformes à :
EN 62841-1, EN 62841-2-2,
EN IEC 55014-1, EN IEC 55014-2,
EN 62133-2, EN IEC 63000
EN 60335-1, EN 60335-2-29, EN 62233,
EN IEC 61000-3-2, EN 61000-3-3

La personne autorisée à constituer le dossier technique,
Nom : **Hyundae Kim**
Adresse : **HYUNDAI Corporation Holdings Europe**
65824 Schwalbach am Taunus, Germany

Directeur général

Date : 2024.09.25

Jaiwon Hur

Chef de projet

Sungwoo Hong

AVVITATORE A PERCUSSIONE A BATTERIA

ISTRUZIONI ORIGINALI SICUREZZA DEL PRODOTTO AVVISI GENERALI PER LA SICUREZZA DEGLI UTENSILI A MOTORE



AVVERTENZA: Leggere tutte le avvertenze di sicurezza, le istruzioni, le illustrazioni e le specifiche fornite con questo elettroutensile. *La mancata osservanza delle istruzioni elencate di seguito potrebbe provocare una scossa elettrica, un incendio e/o lesioni gravi.*

Conservare tutti gli avvisi e le istruzioni per poterli consultare quando necessario.

Il termine «elettrotensile elettrico» utilizzato di seguito in questo manuale si riferisce a utensili elettrici alimentati dalla rete (con linea di allacciamento), oltre che ad utensili elettrici alimentati a batteria (senza linea di allacciamento).

1. POSTO DI LAVORO

- Mantenere pulito ed ordinato il posto di lavoro. *Il disordine e le zone di lavoro non illuminate possono essere fonte di incidenti.*
- Evitare d'impiegare l'utensile in ambienti soggetti al rischio di esplosioni nei quali si trovino liquidi, gas o polveri infiammabili. *Gli utensili elettrici producono scintille che possono far infiammare la polvere o i gas.*
- Mantenere lontani i bambini ed altre persone durante l'impiego dell'utensile elettrico. *Eventuali distrazioni potranno comportare la perdita del controllo sull'utensile.*

2. SICUREZZA ELETTRICA

- La spina per la presa di corrente dovrà essere adatta alla presa. *Evitare assolutamente di apportare modifiche alla spina. Non impiegare spine adattatrici assieme ad utensili con collegamento a terra. Le spine non modificate e le prese adatte allo scopo riducono il rischio di scosse elettriche.*
- Evitare il contatto fisico con superfici collegate a terra, come tubi, riscaldamenti, cucine elettriche e frigoriferi. *Sussiste un maggior rischio di scosse elettriche nel momento in cui il corpo è messo a massa.*
- Custodire l'utensile al riparo dalla pioggia o dall'umidità. *L'eventuale infiltrazione di acqua in un utensile elettrico va ad aumentare il rischio d'insorgenza di scosse elettriche.*
- Non usare il cavo per scopi diversi da quelli

previsti al fine di trasportare o appendere l'apparecchio, oppure di togliere la spina dalla presa di corrente. *Mantenere l'utensile al riparo da fonti di calore, dall'olio, dagli spigolio da parti di strumenti in movimento. I cavi danneggiati o aggrovigliati aumentano il rischio d'insorgenza di scosse elettriche.*

- Qualora si voglia usare l'utensile all'aperto, impiegare solo ed esclusivamente cavi di prolunga omologati per l'impiego all'esterno. *L'uso di un cavo di prolunga omologato per l'impiego all'esterno riduce il rischio d'insorgenza di scosse elettriche.*
 - Se si deve utilizzare l'utensile a motore in un luogo umido, utilizzare una fonte di alimentazione con protezione a corrente residua. *L'uso di un dispositivo a corrente residua reduce il rischio di folgorazioni elettriche.*
- #### 3. SICUREZZA DELLE PERSONE
- È importante concentrarsi su ciò che si sta facendo e a maneggiare con giudizio l'utensile elettrico durante le operazioni di lavoro. *Non utilizzare l'utensile in caso di stanchezza o sotto l'effetto di droghe, bevande alcoliche e medicinali. Un attimo di distrazione durante l'uso dell'utensile potrà causare lesioni gravi.*
 - Indossare sempre equipaggiamento protettivo individuale, nonché guanti protettivi. *Se si avrà cura d'indossare equipaggiamento protettivo individuale come la maschera antipolvere, la calzatura antidrucciolevole di sicurezza, il casco protettivo o la protezione dell'udito, a seconda dell'impiego previsto per l'utensile elettrico, si potrà ridurre il rischio di ferite.*
 - Evitare avviamenti involontari. Controllare che l'interruttore sia nella posizione off prima di effettuare il collegamento a una sorgente di alimentazione/batteria, e prima di sollevare o trasportare l'utensile. *Il fatto di tenere il dito sopra all'interruttore o di collegare l'utensile acceso all'alimentazione di corrente potrà essere causa di incidenti.*
 - Togliere gli attrezzi di regolazione o la chiave inglese prima di accendere l'utensile. *Un utensile o una chiave inglese che si trovino in una parte di strumento in rotazione potranno causare lesioni.*
 - È importante non sopravvalutarsi. *Avere curati mettersi in posizione sicura e di mantenere l'equilibrio. In tale maniera sarà possibile controllare meglio l'apparecchio in situazioni inaspettate.*
 - Indossare vestiti adeguati. Evitare di

indossare vestiti lenti o gioielli. Tenere i capelli, i vestiti ed i guanti lontani da pezzi in movimento. Vestiti lenti, gioielli o capelli lunghi potranno impigliarsi in pezzi in movimento.

- g) Se sussiste la possibilità di montare dispositivi di aspirazione o di captazione della polvere, assicurarsi che gli stessi siano stati installati correttamente e vengano utilizzati senza errori. *L'impiego dei suddetti dispositivi diminuisce il pericolo rappresentato dalla polvere.*
- h) Non lasciare che la familiarità acquisita con l'utilizzo frequente dell'elettro utensile si trasformi in autocompiacimento e trascuratezza dei principi di sicurezza. *Un'azione imprudente può causare lesioni gravi entro una frazione di secondo.*

4. MANEGGIO ED IMPIEGO ACCURATO DI UTENSILI ELETTRICI

- a) Non sovraccaricare l'utensile. Impiegare l'utensile elettrico adatto per sbrigare il lavoro. *Utilizzando l'utensile elettrico adatto si potrà lavorare meglio e con maggior sicurezza nell'ambito della gamma di potenza indicata.*
- b) Non utilizzare utensili elettrici con interruttori difettosi. *Un utensile elettrico che non si può più accendere o spegnere è pericoloso e dovrà essere riparato.*
- c) Scollegare la spina dalla sorgente di alimentazione e/o la batteria dall'utensile prima di effettuare regolazione, cambiare accessori, o riporre gli utensili a motore. *Tale precauzione eviterà che l'apparecchio possa essere messo in funzione inavvertitamente.*
- d) Custodire gli utensili elettrici non utilizzati al di fuori della portata dei bambini. Non fare usare l'apparecchio a persone che non sono abituate ad usarlo o che non abbiano letto le presenti istruzioni. *Gli utensili elettrici sono pericolosi se utilizzati da persone inesperte.*
- e) Effettuare accuratamente la manutenzione dell'apparecchio. Verificare che le parti mobili dello strumento funzionino perfettamente e non s'inceppino, che non ci siano pezzi rotti o danneggiati al punto tale da limitare la funzione dell'apparecchio stesso. Far riparare le parti danneggiate prima d'impiegare l'apparecchio. *Numerosi incidenti vengono causati da utensili elettrici la cui manutenzione è stata effettuata poco accuratamente.*
- f) Mantenere affilati e puliti gli utensili da taglio. *Gli utensili da taglio curati con particolare attenzione e con taglienti affilati s'inceppano meno frequentemente e sono più facili da*

condurre.

- g) Utilizzare utensili elettrici, accessori, attrezzi, ecc. in conformità con le presenti istruzioni e secondo quanto previsto per questo tipo specifico di apparecchio. Osservare le condizioni di lavoro ed il lavoro da eseguirsi durante l'impiego. *L'impiego di utensili elettrici per usi diversi da quelli consentiti potrà dar luogo a situazioni di pericolo.*
- h) Mantenere le impugnature e le superfici di presa asciutte, pulite e prive di olio e grasso. *Le impugnature e le superfici di presa scivolose non permettono l'uso e il controllo sicuri dell'elettro utensile in situazioni impreviste.*

5. MANEGGIO ED IMPIEGO ACCURATO DI ACCUMULATORI

- a) Caricare l'accumulatore solo ed esclusivamente nei dispositivi di carica consigliati dal produttore. *Per un dispositivo di carica previsto per un determinato tipo di accumulatore, sussiste pericolo di incendio, se utilizzato con un accumulatore di tipo diverso.*
- b) Utilizzare negli utensili elettrici solo ed esclusivamente gli accumulatori previsti allo scopo. *L'uso di accumulatori di tipo diverso potrà dare insorgenza a lesioni e comportare il rischio d'incendi.*
- c) Tenere l'accumulatore non utilizzato lontano da graffette, monete, chiavi, chiodi, viti o da altri oggetti in metallo di piccole dimensioni che potrebbero causare un ponte tra i contatti. *Un eventuale corto circuito tra i contatti dell'accumulatore potrà dare origine a bruciature o ad incendi.*
- d) In caso di impiego sbagliato, potranno insorgere fuoriuscite di liquido dall'accumulatore. Evitarne il contatto. In caso di contatto casuale, sciacquare con acqua. Qualora il liquido dovesse entrare in contatto con gli occhi, chiedere immediato consiglio al medico. *Il liquido fuoriuscito dall'accumulatore potrà causare irritazioni cutanee o bruciature.*
- e) Non utilizzare una batteria o un elettro utensile danneggiati o modificati. *Le batterie danneggiate o modificate potrebbero manifestare un comportamento imprevedibile con la possibilità di causare un'esplosione o un incendio.*
- f) Non esporre una batteria o un utensile al fuoco o a temperature elevate. *L'esposizione al fuoco o a una temperatura superiore a 130°C potrebbe provocare un'esplosione.*
- g) Seguire tutte le istruzioni per la carica e non

AVVITATORE A PERCUSSIONE A BATTERIA

caricare la batteria o l'elettrotensile a una temperatura che non rientri nell'intervallo di valori specificato nelle istruzioni. *Una ricarica effettuata in maniera scorretta o a una temperatura che non rientra nell'intervallo di valori specificato, potrebbe danneggiare la batteria aumentando il rischio d'incendio.*

6. ASSISTENZA

- a) Fare riparare l'apparecchio solo ed esclusivamente da personale specializzato e solo impiegando pezzi di ricambio originali. *In tale maniera potrà essere salvaguardata la sicurezza dell'apparecchio.*
- b) Non riparare le batterie danneggiate. *Gli interventi di riparazione sulle batterie devono essere eseguiti dal costruttore o da fornitori di assistenza autorizzati.*

ISTRUZIONI DI SICUREZZA PER IL AVVITATORE A PERCUSSIONE

1. Tenere l'attrezzo tramite le apposite superfici isolanti quando si esegue un'operazione per la quale il dispositivo di chiusura può venire a contatto con cavi non visibili. *In questo modo, si eviterà il contatto con i fili sotto tensione, impedendo il trasferimento della stessa alle parti metalliche dell'attrezzo ed il conseguente rischio di scossa elettrica per l'operatore.*

ISTRUZIONI PER LA SICUREZZA DEL PACCO BATTERIA

- a) Non smontare, aprire o strappare le cellule secondarie o il pacco batteria.
- b) Non cortocircuitare un pacco batteria. Non conservare un pacco batteria disordinatamente in una scatola o un cassetto in cui potrebbero cortocircuitarsi tra essi o essere cortocircuitati da altri oggetti metallici. Quando il pacco batteria non è in uso, tenerlo lontano da altri oggetti metallici come graffette, monete, chiavi, chiodi, viti e altri piccoli oggetti metallici, potrebbe avverarsi un collegamento tra i due terminali. Collegare i terminali della batteria potrebbe causare incendi o ustioni.
- c) Non esporre il pacco batteria a calore o fuoco. Evitare di conservarli alla luce diretta del sole.

- d) Non sottoporre il pacco batteria a scosse meccaniche.
- e) In caso di perdite da una cellula, evitare che il liquido entri in contatto con la pelle o gli occhi. In caso di contatto, lavare l'area interessata con abbondante acqua e consultare un medico.
- f) Tenere le cellule e il pacco batteria puliti e asciutti.
- g) Pulire i terminali delle cellule e del pacco batteria con un panno pulito e asciutto nel caso in cui si sporchino.
- h) Il pacco batteria deve essere caricato prima dell'uso. Utilizzare sempre il caricatore corretto e consultare le istruzioni.
- i) Non lasciare un pacco batteria in carica se non in uso.
- j) Dopo lunghi periodi di conservazione, potrebbe essere necessario caricare e scaricare le cellule o il pacco batteria diverse volte per ottenere le massime prestazioni.
- k) Ricaricare solo con il caricabatterie indicato dal costruttore.
- l) Non utilizzare un pacco batteria non progettato per l'uso con l'apparecchiatura.
- m) Tenere il pacco batteria fuori dalla portata dei bambini.
- n) Conservare i documenti originali del prodotto per riferimenti futuri.
- o) Rimuovere la batteria dall'apparecchiatura, se non in uso.
- p) Smaltire adeguatamente.
- q) Non mischiare batterie di diverse marche, capacità, dimensioni o tipologia nello stesso dispositivo.
- r) Protégez la batterie des micro-ondes et des hautes pressions.
- s) Attention ! Ne pas utiliser de piles non rechargeables.

SICUREZZA DEL PRODOTTO

ISTRUZIONI GENERALI DI SICUREZZA



AVVERTENZA! Leggere tutte le avvertenze per la sicurezza e tutte le istruzioni. *Eventuali errori nell'adempimento delle istruzioni qui di seguito riportate potranno causare scosse elettriche, incendi e/o lesioni gravi.*

Conservare tutti gli avvisi e le istruzioni per poterle consultare quando necessario.

L'apparecchio può essere usato da bambini da 8 anni in su e persone con ridotte capacità fisiche, sensoriali o mentali, o con mancanza di esperienza e conoscenza, se sono sotto la supervisione o seguono le istruzioni sull'uso dell'apparecchio in modo sicuro e comprendono i possibili rischi. I bambini non devono giocare con l'apparecchio. La pulizia e la manutenzione non devono essere fatte dai bambini senza supervisione.

Se il cavo di alimentazione è danneggiato, deve essere sostituito dal produttore, dal centro servizi o da personale qualificato in modo da evitare rischi.

1. Prima di effettuare la carica delle batterie leggere le istruzioni.
2. Non caricare batterie con perdita di elettroliti.
3. Non utilizzare caricatori per operazioni diversi da quelli per i quali sono stati realizzati.
4. Collegare il caricatore solo ad alimentazione CA.
5. Solo uso interno, non esporre alla pioggia o all'acqua.
6. Il caricatore deve essere protetto dall'umidità.
7. Non usare il caricatore all'esterno.
8. Non cortocircuitare i contatti della batteria o del caricatore.
9. Rispettare la polarità "+/-" durante la ricarica.
10. Non aprire l'apparecchiatura. Tenerla fuori dalla portata dei bambini.
11. Non ricaricare le batterie di altri costruttori.
12. Verificare che il collegamento tra caricabatteria e la batteria sia posizionato in modo corretto.
13. Evitare che le aperture di ventilazione del caricabatterie siano ostruite da oggetti. Proteggere la macchina da polvere e umidità. Riporre il caricabatteria in un luogo asciutto e temperato.
14. Durante la ricarica delle batterie, verificare che il caricabatterie si trovi in un'area ben ventilata e distante da materiali infiammabili. Le batterie possono scaldarsi durante la ricarica. Non lasciare incustoditi batterie e caricatori durante la ricarica.
15. Non ricaricare batterie che non siano ricaricabili, perché potrebbero surriscaldarsi ed esplodere.
16. Una maggior durata nel tempo e prestazioni migliori possono essere ottenute se le

batterie vengono caricate a una temperatura dell'aria compresa tra i 18°C e i 24°C. Non caricare le batterie a temperature inferiori a 0°C o superiori a 40°C. Questo dettaglio è importante in quanto può evitare danni seri alle batterie.

17. Caricare solo batterie dello stesso modello fornito dal produttore e dei modelli raccomandati dal produttore.

SIMBOLI



Per ridurre il rischio di lesioni, l'utente deve leggere il manuale di istruzioni



Attenzione



Indossare protezione per le orecchie



Indossare protezione per gli occhi



Indossare una mascherina antipolvere

I prodotti elettrici non possono essere gettati tra i rifiuti domestici.



L'apparecchio da rottamare deve essere portato al centro di riciclaggio per un corretto trattamento. Controllare con le autorità locali o con il rivenditore per localizzare il centro di riciclaggio più vicino.



Solo uso interno



Leggere il manuale



Terminale positivo



Terminale negativo



T2A
Fusibile

AVVITATORE A PERCUSSIONE A BATTERIA



Classe protezione



Se smaltite in maniera scorretta, le batterie potrebbero entrare nel ciclo dell'acqua, con conseguenti rischi per l'ambiente. Non smaltire le batterie esaurite nei rifiuti generici.



Non bruciare

Batteria agli ioni di litio (Li-Ion). Questo prodotto è stato contrassegnato con un simbolo



Li-Ion



riguardante la raccolta differenziata per tutti i pacchi batteria. La batteria sarà poi riciclata o demolita allo scopo di ridurre l'impatto ambientale. I pacchi batteria possono costituire un pericolo per l'ambiente e per la salute umana in quanto contengono sostanze pericolose.

ELENCO DEI COMPONENTI

1. MANICOTTO DI BLOCCAGGIO DELLA PINZA
2. INTERRUTTORE ON/OFF CON VELOCITÀ VARIABILE
3. MANIGLIA CON IMPUGNATURA MORBIDA
4. PULSANTE DI CONTROLLO DELLA VELOCITÀ VARIABILE A 3 VELOCITÀ
5. LUCE DI LED
6. PULSANTE DI RILASCIO DEL PACCO BATTERIA *
7. INDICATORE DI CAPACITÀ DELLA BATTERIA *
8. PACCO BATTERIA *
9. CLIP PER CINTURA
10. CONTROLLO DELLA ROTAZIONE ANTERIORE E POSTERIORE

* Non tutti gli accessori illustrati o descritti sono inclusi nella consegna standard.

IT

DATI TECNICI

Codice ID20X-230 ID20X-230FT (20X-230-designazione del macchinario rappresentativo del Trapano a percussione con alimentazione a batteria)

	ID20X-230	ID20X-230FT
Voltaggio	18V \equiv (20V Max.)	
Velocità a vuoto	0-900/2400/3000 /min	
Frequenza d'impatto senza carico	0-1200/3300/4000bpm	
Coppia max	230 N.m	
Capacità del mandrino	1/4"	
Batteria	/	BI20-4 (4.0Ah)
Caricabatteria	/	C20-2 (2.0A)
Peso della macchina	1.02kg (Senza batteria)	1.403kg (con batteria)

PACCHI BATTERIA ADATTI

	BI20-2	BI20-4
Numero di articolo	BI20-2	BI20-4
Capacità della batteria	2.0Ah	4.0Ah

CARICABATTERIE ADATTI

	C20-2	C20-4
Input di caricabatterie	100-240V~50/60Hz, 55W	100-240V~50/60Hz, 95W
Output di caricabatterie	20V \equiv 2.0A	20V \equiv 4.0A
Tempo di ricarica (approssimativo)	1hr (2.0 Ah) 2hrs (4.0 Ah)	30mins (2.0 Ah) 60mins (4.0 Ah)
Classe di protezione del caricabatterie	\square /II	\square /II

AVVITATORE A PERCUSSIONE A BATTERIA

INFORMAZIONI SUL RUMORE

Pressione sonora ponderata A	L_{pA} : 71 dB (A)
Potenza sonora ponderata A	L_{wA} : 79 dB (A)
K_{pA} & K_{wA}	3.0 dB (A)
Indossare protezione per le orecchie.	

INFORMAZIONI SULLA VIBRAZIONE

I valori totali di vibrazione sono determinati secondo lo standard EN 62841:	
Valore emissione vibrazioni:	$a_h < 2,5 \text{ m/s}^2$
	Incertezza $K = 1.5 \text{ m/s}^2$

Il valore totale di emissione di vibrazioni dichiarato e il valore di emissioni sonore dichiarati sono stati misurati in base a un metodo di collaudo standard e possono essere utilizzati per il confronto di un utensile con un altro.

Il valore totale di emissione di vibrazioni dichiarato e il valore di emissioni sonore dichiarato possono anche essere utilizzati in una valutazione preliminare dell'esposizione.

AVVERTENZA: le emissioni di vibrazioni e sonore durante l'uso effettivo dell'elettro utensile possono differire dal valore dichiarato in base alle modalità con cui esso viene utilizzato. In particolare quale tipo di pezzo viene lavorato dipende dai seguenti fattori e da altre variazioni sulle modalità di utilizzo dell'elettro utensile:

Come viene usato l'elettro utensile e quali sono i materiali tagliati o forati.

Le condizioni e la buona manutenzione dell'elettro utensile.

L'uso dell'accessorio corretto per il taglio e la sua affilatura, nonché le sue buone condizioni.

La tenuta della presa sulle impugnature e se vengono utilizzati eventuali accessori antivibrazioni e antirumore.

L'adeguatezza dell'utilizzo dell'elettro utensile rispetto a quanto previsto.

Questo elettro utensile potrebbe causare l'insorgenza della sindrome della vibrazione dell'avambraccio se il suo utilizzo non viene gestito correttamente.

AVVERTENZA: per essere precisi, una stima del livello di esposizione nelle attuali condizioni di utilizzo dovrebbe anche tenere conto di tutte le parti del ciclo operativo, come le volte in cui lo strumento viene spento e il tempo in cui viene lasciato girare a vuoto senza realmente fare il suo lavoro. Questo potrebbe ridurre significativamente il livello di esposizione sul periodo di lavoro totale.

Aiuto a minimizzare il rischio di esposizione alle vibrazioni e al rumore.

Usare sempre scalpelli, trapani e lame affilati.

Conservare questo elettro utensile sempre in conformità a queste istruzioni e mantenerlo ben lubrificato (dove appropriato).

Se l'utensile deve essere utilizzato regolarmente, investire in accessori antivibrazioni e antirumore.

Pianificare il lavoro in modo da suddividere i lavori che implicano le maggiori vibrazioni nell'arco di più giorni.

ACCESSORI

	ID20X-230	ID20X-230FT
Batteria (BI20-4)	/	1
Caricabatteria (C20-2)	/	1
Gancio per cintura	1	1

Si consiglia di acquistare accessori dal negozio in cui viene venduto l'utensile. Per informazioni più dettagliate, consultare la confezione degli accessori. Il personale del negozio può aiutarti con consigli.

ISTRUZIONI PER L'USO



NOTA: Leggere attentamente il manuale di istruzioni prima di utilizzare l'utensile.

USO PREVISTO

Questo utensile serve per fissare e allentare bulloni, dadi e vari elementi di fissaggio filettati. Questo utensile non è stato realizzato per essere utilizzato come punta per la foratura.

PRIMA DELLA MESSA IN FUNZIONE

1. CARICA IL PACCO BATTERIA

Non utilizzare nessun caricabatterie diverso da quello specificatamente fornito per l'uso con l'attrezzatura.

Se il pacco batteria è molto caldo, devi rimuoverlo dal caricabatterie e permettere che si raffreddi prima di ricaricarlo.

Si prega di caricare completamente la batteria prima di immagazzinarla. Se l'attrezzo non verrà utilizzato per lunghi periodi di tempo, caricare la batteria ogni 3 mesi.

2. PER RIMUOVERE O INSTALLARE IL PACCO BATTERIA (VEDI FIG. A1, A2)

Premi fermamente il pulsante di rilascio del pacco batteria e poi fai scorrere il pacco batteria fuori dal tuo attrezzo. Dopo la ricarica, fai scorrere il pacco batteria di nuovo nel porto batteria dell'attrezzo. Una semplice spinta e leggera pressione saranno sufficienti.

3. PROCEDURA DI CARICA (VEDI FIG. A3)

- 1) Collega il caricabatterie a una presa appropriata. La luce verde si illuminerà.
- 2) Fai scorrere il pacco batteria nel caricabatterie, assicurandoti che la batteria sia posizionata correttamente per la carica. La luce verde si spegnerà e la luce rossa si illuminerà per indicare che il processo di carica è iniziato.
- 3) Quando la carica è completata, la luce rossa si spegnerà e la luce verde si illuminerà.
- 4) Dopo aver completamente caricato, scollega il caricabatterie e rimuovi il pacco batteria.





NOTA: Se il pacco batteria è bloccato nel caricabatterie, premi il pulsante di rilascio del pacco batteria e rimuovilo.



ATTENZIONE: Se la batteria viene caricata dopo un uso prolungato o dopo l'esposizione diretta alla luce solare o al calore, lasciare del tempo affinché la batteria si raffreddi prima della ricarica per ottenere la carica completa.

4. INDICATORE DI CARICA

Questo caricatore è progettato per rilevare alcuni problemi che si possono riscontrare con i pacchi batteria. Le luci d'indicazione segnalano i problemi (fare riferimento alla tavola che segue). In questo caso, inserire un nuovo pacco batteria per determinare se il caricatore è OK. Se la nuova batteria si carica in modo corretto, allora il pacco batteria originale è difettoso e deve essere portato ad un centro di raccolta o riciclaggio. Se il nuovo pacco batteria manifesta gli stessi problemi, far controllare il caricatore presso un centro assistenza autorizzato.

Luce	Accesa/ Lampeggiante	Stato
Rossa accesa 	—————	Caricamento
Luce rossa 	- - - - -	Batteria Difettosa
Verde accesa 	—————	Ricarica completa
Luce verde intermittente 	- - - - -	Attesa caldo/ freddo

5. RIMOZIONE E INSTALLAZIONE DEL PACCO BATTERIA (VEDI FIG. B1, B2)

Premere con forza il pulsante di rilascio del pacco batteria prima e quindi far scorrere il pacco batteria fuori dal vostro utensile. Far scorrere il pacco batteria completamente carico sull'utensile con la forza sufficiente fino a quando si incastra nella posizione corretta.

AVVITATORE A PERCUSSIONE A BATTERIA

CONTROLLANDO LO STATO DI ALIMENTAZIONE DEL PACCO BATTERIE

Il livello della batteria può essere conosciuto dalla luce indicatrice della batteria premendo il pulsante accanto alle luci.

6. INSERIMENTO DEI BIT (VEDI FIG. C1)

Tira in avanti il manicotto del mandrino. Inserisci completamente il bit del cacciavite che può essere montato nell'attacco per bit nel mandrino e rilascia il manicotto del mandrino.

NOTA: prova a tirare il bit dopo aver rilasciato il mandrino.

7. RIMOZIONE DEI BIT (VEDI FIG. C2)

Tira in avanti il manicotto del mandrino. Togli il bit dal mandrino e rilascia il manicotto del mandrino.

8. BLOCCO DI INTERRUPTORE (VEDI FIG. D1)

L'interruttore Acceso/ Spento può essere bloccato in posizione SPENTO. Questo aiuta a ridurre la possibilità di avvio accidentale quando non in uso. Per bloccare l'interruttore Acceso/ Spento, posizionare le direzioni di controllo in avanti e indietro nella posizione centrale.

9. CONTROLLO DI ROTAZIONE IN AVANTI E INVERSA (VEDI FIG. D2-D3)

Per forare e avvitare, utilizzare la rotazione in avanti contrassegnata con “▷▷” (la leva viene spostata a destra). Utilizzare solo la rotazione inversa contrassegnata con “◁◁” (la leva viene spostata a sinistra) per rimuovere le viti o liberare una punta da trapano inceppata.



ATTENZIONE: Non cambiare mai il senso di rotazione mentre l'utensile sta ruotando, attendere che si fermi.

FUNZIONAMENTO

1. UTILIZZO DEL PULSANTE ON/OFF (VEDI FIG. E)

Premere per avviare e rilasciare per fermare l'utensile. Il pulsante on/off è dotato di una funzione di freno che ferma immediatamente il mandrino quando si rilascia rapidamente il pulsante. È anche un interruttore a velocità variabile che fornisce una velocità e una coppia più elevate con una pressione del grilletto aumentata. La velocità è controllata

dalla quantità di depressione del pulsante dell'interruttore.

Nota: premendo solo il controllo della rotazione verso sinistra/destra, è possibile premere il pulsante on/off.



ATTENZIONE: Non utilizzare per lunghi periodi a bassa velocità perché si produrrà calore in eccesso internamente.

2. 3 VELOCITÀ VARIABILE (VEDI FIG. E)

Premere il pulsante rosso per selezionare la velocità di rotazione preferita, da livello 1 a 3, con livello 3 che è il più veloce. La velocità operativa sarà illuminata.

3. INDICATORE LUMINOSO A LED (VEDI FIG. E)

Prima del funzionamento, il si accende quando si preme lievemente l'interruttore On/Off e si spegne automaticamente 10 secondi dopo aver rilasciato l'interruttore On/Off.

L'utensile e la batteria sono muniti di un sistema di protezione. La spia lampeggerà rapidamente (circa una volta al secondo e smetterà di lampeggiare quando si rilascia il grilletto), il sistema interromperà automaticamente l'alimentazione all'utensile per estendere la durata della batteria.

L'utensile si arresta automaticamente durante il funzionamento se l'utensile e/o la batteria si trovano in una delle seguenti condizioni:

- **Sovraccarico:** l'utensile viene fatto funzionare in modo tale da generare una corrente eccessivamente elevata. In tal caso, rilasciare l'interruttore di attivazione sull'utensile e interrompere l'applicazione che ha causato il sovraccarico dell'utensile. Quindi tirare nuovamente l'interruttore di attivazione per riavviarlo.
- **Surriscaldamento:** nella condizione di cui sopra, se l'utensile non viene avviato, l'utensile e la batteria sono sovraccarichi. In tal caso, lasciare che l'utensile e la batteria si raffreddino prima di tirare nuovamente l'interruttore di attivazione.
- **Bassa tensione della batteria:** la capacità rimanente della batteria è troppo bassa e

l'utensile non può funzionare. In tal caso, rimuovere e ricaricare la batteria.



ATTENZIONE: Per accendere la luce, premere l'interruttore On/Off e assicurarsi il comando di rotazione avanti/indietro sia a destra/sinistra.

4. COME UTILIZZARE LA CLIP PER CINTURA (VEDI FIG. F)

Stringere la clip da cintura sull'utensile con le viti fornite nel sacchetto di plastica. La clip da cintura può essere agganciata a cinture o tasche o altro.

5. PROTEZIONE DA SOVRACCARICO

In caso di sovraccarico, il motore si arresta. Rilasciare immediatamente il carico sulla macchina e lasciarlo raffreddare per circa 30 secondi a velocità massima a vuoto.

6. PROTEZIONE DI SOVRACCARICO DIPENDENTE DALLA TEMPERATURA

Se viene utilizzato per utensili elettrici come specificato, non può resistere a sovraccarichi. Quando il carico è troppo elevato o supera la temperatura della batteria consentita di 75 °C, il controllo elettronico spegne l'utensile elettrico fino a quando la temperatura non raggiunge nuovamente l'intervallo di temperatura ottimale.

MANUTENZIONE

Rimuovere la spina dalla presa di corrente prima di eseguire qualsiasi regolazione, riparazione o manutenzione.

L'attrezzo non richiede lubrificazione o manutenzione aggiuntiva.

All'interno dell'attrezzo non ci sono parti riparabili da parte dell'utente. Non usare mai acqua o detersivi chimici per pulire l'attrezzo. Pulire con un panno asciutto. Immagazzinare sempre gli attrezzi elettrici in luoghi asciutti. Tenere pulite le aperture di ventilazione del motore. Tenere puliti dalla polvere tutti i controlli operativi. La formazione di scintille all'interno delle aperture di ventilazione, è un fenomeno normale che non crea danni all'attrezzo.

Per gli utensili a batteria

La temperatura ambientale raccomandata per l'uso e la conservazione dell'utensile e della batteria è di 0°C-45°C.

La temperatura ambientale raccomandata per il caricabatterie durante la carica è di 0°C-40°C.

SOLUZIONE DI PROBLEMI

1. Qual è la funzione della rotazione in avanti/indietro?

La funzione di rotazione in avanti/indietro consente di cambiare la direzione del motore. La modalità in avanti è destinata alla fissazione. La modalità inversa è destinata al desserraggio.

2. Perché l'attacco a percussione non si accende quando si preme l'interruttore?

Il controllo della rotazione avanti/indietro è posizionato nella funzione di blocco. Sblocca il controllo della rotazione avanti/indietro posizionandolo nella posizione di rotazione richiesta. Premi l'interruttore on/off e l'attacco inizierà a ruotare.

TUTELA AMBIENTALE



I prodotti elettrici non possono essere gettati tra i rifiuti domestici.

L'apparecchio da rottamare deve essere portato al centro di riciclaggio per un corretto trattamento. Controllare con le autorità locali o con il rivenditore per localizzare il centro di riciclaggio più vicino.

AVVITATORE A PERCUSSIONE A BATTERIA

EC

Dichiarazione di

Conformità



Noi :

HYUNDAI Corporation Holdings Europe
Am Kronberger Hang 2A, 65824, Schwalbach am Taunus
Germany

Dichiariamo che il prodotto dettagliato di seguito :
Avvitatore a percussione a batteria

MODELLO : ID20X-230 ID20X-230FT
FUNZIONE : Serrare e svitare viti, dadi

Soddisfa i requisiti delle direttive del Consiglio :
2006/42/EC, 2014/30/EU, 2014/35/EU
2011/65/EU & (EU)2015/863
(EU) 2023/1542

Gli standard conformano alla :
EN 62841-1, EN 62841-2-2,
EN IEC 55014-1, EN IEC 55014-2,
EN 62133-2, EN IEC 63000
EN 60335-1, EN 60335-2-29, EN 62233,
EN IEC 61000-3-2, EN 61000-3-3

La persona autorizzata a costituire il fascicolo tecnico,
Nome : Hyundae Kim
Indirizzo : HYUNDAI Corporation Holdings Europe
65824 Schwalbach am Taunus, Germany

Direttore generale

Jaiwon Hur

Responsabile del progetto

Sungwoo Hong

Date : 2024.09.25

MANUAL ORIGINAL SEGURIDAD DEL PRODUCTO ADVERTENCIAS DE SEGURIDAD GENERALES SOBRE HERRAMIENTAS ELÉCTRICAS

 **ADVERTENCIA:** Lea todas las advertencias de seguridad, instrucciones, ilustraciones y especificaciones que acompañan a esta herramienta eléctrica. *Si no se respetan todas las instrucciones que se indican abajo, podría producirse una descarga eléctrica, un incendio o alguien podría resultar herido de gravedad.*

Conserve todas las advertencias e instrucciones para futuras consultas.

El término "herramienta eléctrica" en todas las advertencias siguientes corresponde a la herramienta eléctrica con o sin cable.

1. ZONA DE TRABAJO

- a) Mantener su lugar de trabajo limpio y bien iluminado. *Bancos de trabajo desordenados y lugares oscuros invitan a los accidentes.*
- b) No utilizar herramientas eléctricas en atmósferas explosivas, como por ejemplo en presencia de líquidos inflamables, gases o polvo. *Las herramientas eléctricas crean chispas que pueden encender el polvo o los vapores.*
- c) Mantener alejados a los niños y visitantes mientras opera una herramienta eléctrica. *Las distracciones pueden hacerle perder el control.*

2. SEGURIDAD ELÉCTRICA

- a) Los enchufes de la herramienta eléctrica deben encajar perfectamente en el tomacorriente. Nunca modificar el enchufe de ninguna manera. No utilizar adaptadores con herramientas eléctricas conectadas a tierra. *Los enchufes no modificados y los que encajan perfectamente en el tomacorriente reducirán el riesgo de descarga eléctrica*
- b) Evitar el contacto del cuerpo con superficies conectadas a tierra tales como caños, radiadores, cocinas y heladeras. *Existe un riesgo creciente de descarga eléctrica si su cuerpo queda conectado a tierra.*
- c) No exponer las herramientas eléctricas a la lluvia y no guardar en lugares húmedos. *El agua que penetra en ellas aumentará el riesgo de una descarga eléctrica.*
- d) No abusar del cable. Nunca utilizar el cable

para transportar, tirar o desenchufar la herramienta eléctrica. Mantener el cable alejado del calor, del aceite, de bordes agudos o piezas móviles. *Los cables dañados o enredados aumentan el riesgo de descarga eléctrica.*

- e) Cuando utilice su herramienta eléctrica al aire libre, emplear un prolongador apto para uso en exteriores. *El empleo de cables para uso al aire libre reduce el riesgo de descarga eléctrica.*
- f) Si es necesario utilizar la herramienta motorizada en un lugar muy húmedo, utilice una fuente de alimentación con dispositivo de corriente residual (RCD). *El uso de un RCD reduce el riesgo de descarga eléctrica.*

3. SEGURIDAD PERSONAL

- a) Mantenerse alerta, poner atención en lo que está haciendo y utilice el sentido común mientras opera una herramienta eléctrica. No emplear la herramienta cuando se encuentre cansado o bajo la influencia de drogas, alcohol o medicación. *Un momento de falta de atención durante el manejo de herramientas eléctricas puede dar lugar a daños corporales serios.*
- b) Utilizar equipo de seguridad. Usar siempre protección ocular. *Equipo de seguridad como máscaras contra el polvo, zapatos antideslizantes de seguridad, sombrero o protección auditiva para condiciones apropiadas reducirá daños corporales.*
- c) Evite el arranque accidental. Asegúrese de que el interruptor se encuentra desactivado antes de enchufar la máquina o colocar la batería, al tomar la herramienta o transportarla. *Transportar herramientas con el dedo en el interruptor o enchufar la herramienta cuando el interruptor está encendido invitan a los accidentes.*
- d) Retire llaves de ajuste o llaves inglesas antes de poner la herramienta en funcionamiento. *Una llave que queda unida a una pieza móvil de la herramienta puede originar daños corporales.*
- e) No extralimitarse. Mantenerse firme y con buen equilibrio en todo momento. *Esto permite un mejor control de la herramienta en situaciones inesperadas.*
- f) Vestirse apropiadamente. No usar ropa suelta ni alhajas. Mantenga el pelo, la ropa y los guantes alejados de las piezas en movimiento. *La ropa suelta, las alhajas o el cabello largo pueden ser atrapados por las piezas móviles.*

ATORNILLADOR DE IMPACTO SIN CABLE

- g) Si se proporcionan dispositivos para la extracción y recolección de polvo, asegurarse de que estos estén conectados y utilizados correctamente. *El uso de estos dispositivos puede reducir peligros relacionados con el polvo.*
- h) No permita que el hecho de estar familiarizado con el uso de herramientas le haga volverse descuidado o ignorar las normas de seguridad. *La falta de atención puede provocar heridas graves en una fracción de segundo.*

4. MANTENIMIENTO DE LA HERRAMIENTA MOTORIZADA

- a) No forzar la herramienta eléctrica. Utilizar la herramienta eléctrica correcta para su aplicación. *La herramienta eléctrica correcta hará el trabajo mejor y más seguro a la velocidad para la cual fue diseñada.*
- b) No utilizar la herramienta eléctrica si el interruptor no la enciende o apaga. *Cualquier herramienta eléctrica que no pueda ser controlada con el interruptor es peligrosa y debe ser reparada.*
- c) Desconecte el enchufe de la toma eléctrica y/ o la batería de la herramienta antes de realizar cualquier ajuste, cambiar un accesorio o guardar la herramienta. *Tales medidas de seguridad preventivas reducen el riesgo de arranque accidental de la herramienta.*
- d) Mantener las herramientas eléctricas que no usa fuera del alcance de los niños y no permita que personas no familiarizadas con la herramienta o con estas instrucciones maneje la herramienta eléctrica. *Las herramientas eléctricas son peligrosas en manos de usuarios inexpertos.*
- e) Revisar las herramientas eléctricas. Comprobar si hay desalineamiento o atascamiento de piezas móviles, rotura de piezas en general y cualquier otra condición que pueda afectar la operación normal de la herramienta. *Si se verifican daños, recurra a un service calificado antes de volver a usar la herramienta. Las herramientas mal mantenidas causan muchos accidentes.*
- f) Mantener las piezas de corte limpias y afiladas. *Puesto que son menos probables de atascarse y más fáciles de controlar.*
- g) Utilizar la herramienta eléctrica, accesorios y brocas etc., de acuerdo con estas instrucciones y de la manera prevista para el tipo particular de herramienta eléctrica, teniendo en cuenta las condiciones de

trabajo y el trabajo a ser realizado. *El uso de la herramienta eléctrica para otras operaciones distintas de lo previsto podría dar lugar a una situación peligrosa.*

- h) Mantenga las empuñaduras y las superficies de agarre secas, limpias y sin aceite ni grasa. *Una empuñadura o una superficie de agarre resbaladiza dificultan la correcta manipulación y el control de la herramienta en situaciones imprevistas.*

5. UTILIZACIÓN Y MANTENIMIENTO DE LA BATERÍA

- a) Recargar solamente con el cargador indicado por el fabricante. *Un cargador adaptado a un tipo de batería podría crear un riesgo de incendio si se utiliza con una diferente batería.*
- b) Utilizar las herramientas eléctricas solamente con baterías especialmente adaptadas. *La utilización de cualquier otra batería podría causar un riesgo de incendio o herida.*
- c) Cuando la batería no está en uso, tenerla lejos de los objetos metálicos como los trombones, las piezas de moneda, las llaves, los clavos, los tornillos, o cualquier otro pequeño objeto metálico susceptibles de establecer una conexión de un terminal a otra. *El cortocircuito de un terminal a otra puede causar quemaduras o un incendio.*
- d) Hay una fuga de líquido de la batería. Evitar todo contacto. Si entre accidentalmente en contacto con este líquido, lavar con agua limpia. En caso de contacto con los ojos, consultar a un médico. *El líquido presente en las baterías puede causar irritaciones o quemaduras.*
- e) No utilice una batería o una herramienta que estén dañadas o hayan sido modificadas. *Las baterías dañadas y modificadas pueden comportarse de forma imprevisible y provocar un incendio, una explosión o herir a alguien.*
- f) No arroje una batería o herramienta al fuego ni las exponga a una temperatura excesiva. *La exposición al fuego y a temperaturas superiores a 130 °C puede provocar una explosión.*
- g) Respete todas las instrucciones de carga y no cargue la batería o la herramienta fuera del rango de temperatura especificado en las instrucciones. *Una carga inadecuada o a una temperatura fuera del rango especificado puede ocasionar daños en la batería y aumentar el riesgo de incendio.*

6. REPARACIÓN

- a) Permitir que el mantenimiento de su herramienta eléctrica sea efectuado por una

persona calificada usando solamente piezas de recambio idénticas. *Esto es primordial para mantener la seguridad de la herramienta eléctrica.*

- b) No intente reparar nunca una batería dañada. *Cualquier intervención técnica en una batería debe ser realizada exclusivamente por el fabricante o por un servicio técnico autorizado.*

ADVERTENCIA DE SEGURIDAD DEL ATORNILLADOR DE IMPACTO

1. Sujete la herramienta eléctrica por las superficies de empuñadura aisladas cuando esté realizando una tarea durante la que el destornillador pueda entrar en contacto con un cable oculto. *De este modo se evitará cualquier tipo de descarga provocada por el corte de cables o piezas con corriente.*

ADVERTENCIAS DE SEGURIDAD PARA LA BATERÍA

- a) No desmonte, abra o destruya las pilas o las baterías recargables.
- b) No provoque un cortocircuito en la batería. No almacene las baterías de forma descuidada en una caja o cajón donde podría provocar un cortocircuito entre ellas o mediante otros objetos metálicos. Cuando la batería no esté siendo utilizada, manténgala alejada de objetos metálicos, como clips de papel, monedas, llaves, clavos, tornillos u otros objetos metálicos pequeños, que pueden posibilitar la conexión de un borne con otro. Al provocar un cortocircuito con los bornes de la batería se pueden sufrir quemaduras o generar un incendio.
- c) No exponga las baterías al calor o al fuego. No las guarde expuestas directamente al sol.
- d) No exponga las baterías a impactos mecánicos.
- e) En caso de que la batería tenga fugas de líquido, no permita que el líquido entre en contacto con la piel o los ojos. Si se produce el contacto, lave la zona afectada con grandes cantidades de agua y acuda a un médico.
- f) Mantenga las baterías limpias y secas.
- g) Limpie los bornes de la batería con un paño

limpio si se ensucian.

- h) Cargue la batería antes de utilizarla. Consulte siempre estas instrucciones y aplique el procedimiento de carga adecuado.
- i) No deje la batería cargándose durante prolongados períodos de tiempo cuando no se utilice.
- j) Después de prolongados períodos de almacenamiento, puede que sea necesario cargar y descargar la batería varias veces para obtener el máximo rendimiento.
- k) Recargar solo con el cargador especificado por el fabricante. No utilice ningún otro cargador que no sea el proporcionado específicamente para usar con el equipo.
- l) No utilice ninguna batería distinta a la diseñada para utilizarse con el aparato.
- m) Mantenga la batería fuera del alcance de los niños.
- n) Conserve la documentación original del producto por si tuviera que consultarla en otro momento.
- o) Extraiga la batería del aparato cuando no lo utilice.
- p) Deshágase del producto correctamente.
- q) No se deben mezclar pilas de diferentes fabricantes, capacidad, tamaño o tipo en un mismo dispositivo.
- r) Protégez la batterie des micro-ondes et des hautes pressions.
- s) ¡Advertencia! No utilice baterías no recargables.

SEGURIDAD DE LOS PRODUCTOS INSTRUCCIONES DE SEGURIDAD



ADVERTENCIA! Lea todos los consejos e instrucciones de seguridad. *Si no se respetan las instrucciones, existe un riesgo de descargas eléctricas, de incendio y/o de graves heridas.*

Conserve todas las advertencias e instrucciones para futuras consultas.

Este dispositivo puede ser utilizado por niños a partir de 8 años y personas con capacidades físicas, sensoriales o mentales reducidas, o falta de experiencia y conocimiento si se les ha proporcionado supervisión o instrucción con referencia al uso de este dispositivo de

ATORNILLADOR DE IMPACTO SIN CABLE

manera segura y que entiendan los riesgos involucrados.

Los niños no deben jugar con este aparato. La limpieza y mantenimiento de uso no deben ser llevados a cabo por niños sin supervisión de un adulto.

Si el cable de alimentación está dañado, debe ser reemplazado por el fabricante, su service autorizado o personas calificadas, a fin de evitar riesgos.

1. Antes de realizar la carga de la batería, lea las instrucciones.
2. No cargue una batería con fugas.
3. No utilice los cargadores para trabajos distintos a aquellos para los que han sido diseñados.
4. Conecte el cargador a una toma AC.
5. Uso interno solamente, no exponer a la lluvia o al agua.
6. Proteja de la humedad el cargador.
7. No utilice el cargador en ambientes exteriores.
8. No cortocircuite los contactos de la batería o el cargador.
9. Respete la polaridad "+/-" al cargar.
10. No abra el aparato, y manténgalo alejado del alcance de los niños.
11. No cargue baterías de otros fabricantes.
12. Asegúrese de que la conexión entre el cargador y la batería se realiza de forma correcta.
13. Mantenga las ranuras del cargador libres de objetos extraños y protéjalas frente a la suciedad y la humedad. Consérvelo en un lugar seco y libre de congelación.
14. Al cargar las baterías, asegúrese de que el cargador se encuentre en un área bien ventilada, alejada de cualquier material inflamable. Las baterías podrían calentarse durante la carga. No sobrecargue las baterías. Asegúrese de que ni las baterías ni el cargador quedan sin supervisión durante la carga.
15. No recargue baterías no recargables. Podrían sobrecalentarse y romperse.
16. Se puede conseguir una vida más larga y mejor de la batería si se carga con una temperatura del aire entre 18 °C y 24 °C. No cargue la batería si la temperatura del aire

es inferior a 0°C o superior a 40°C. Esto es importante, ya que puede evitar daños serios en la batería.

17. Cargue únicamente el paquete de baterías del mismo modelo proporcionado por el fabricante y los modelos recomendados por el fabricante.

SÍMBOLOS



Para reducir el riesgo de lesión, lea el manual de instrucciones



Advertencia



Utilice protección auditiva



Utilizar protección ocular



Utilizar una máscara antipolvo



Los residuos de aparatos eléctricos y electrónicos no deben depositarse en la basura doméstica. Se deben reciclar en las instalaciones especializadas. Consulte a las autoridades locales o el establecimiento para saber cómo reciclar estos productos.



Uso interno solamente



Leer el manual



Terminal positivo



Terminal negativo



Fusible



Clase de protección



Si no se eliminan correctamente, las baterías podrían interferir en el ciclo del agua, una situación que pondría en riesgo el ecosistema. Por este motivo, las baterías no deben eliminarse junto con los residuos municipales sin clasificar.



No quemar



Batería de iones de litio. Este producto tiene una marca que lo designa para la recogida selectiva, junto con otras pilas y baterías. Una vez recogido, se reciclará o se desmontará con el fin de reducir el impacto en el medioambiente. Las baterías contienen sustancias peligrosas y pueden ser perjudiciales para el medioambiente y para la salud de las personas.

ATORNILLADOR DE IMPACTO SIN CABLE

LISTA DE COMPONENTES

1. MANGA DE BLOQUEO DEL CASQUILLO
2. INTERRUPTOR DE ENCENDIDO/APAGADO CON VELOCIDAD VARIABLE
3. MANGO DE AGARRE SUAVE
4. BOTÓN DE CONTROL DE VELOCIDAD VARIABLE DE 3 VELOCIDADES
5. LUZ LED
6. BOTÓN DE LIBERACIÓN DE LA BATERÍA*
7. INDICADOR DE CAPACIDAD DE LA BATERÍA*
8. PAQUETE DE BATERÍA*
9. PRESILLA DEL CINTURÓN
10. CONTROL DE ROTACIÓN HACIA DELANTE Y HACIA ATRÁS

* No todos los adjuntos ilustrados o descritos están incluidos en la entrega estándar.

DATOS TÉCNICOS





Modelo ID20X-230 ID20X-230FT (20X-230- designación de maquinaria, representantes de Atornillador de impacto sin cables)

	ID20X-230	ID20X-230FT
Voltaje	18V  (20V Max.)	
Sin velocidad de carga	0-900/2400/3000 /min	
Tarifa del impacto	0-1200/3300/4000bpm	
Torque máximo	230 N.m	
Capacidad del Mandril	1/4"	
Batería	/	BI20-4 (4.0Ah)
Cargador	/	C20-2 (2.0A)
Peso de la máquina	1.02kg (sin batería)	1.403kg (con batería)

PACKS DE BATERÍAS ADECUADOS

Número de artículo	BI20-2	BI20-4
Paquete de batería	2.0Ah	4.0Ah

CARGADORES ADECUADOS

Número de artículo	C20-2	C20-4
Entrada del cargador	100-240V~50/60Hz, 55W	100-240V~50/60Hz, 95W
Salida del cargador	20V  2.0A	20V  4.0A
Tiempo de carga (aproximado)	1hr (2.0 Ah) 2hrs (4.0 Ah)	30mins (2.0 Ah) 60mins (4.0 Ah)
Clase de protección del cargador	 /II	 /II

INFORMACIÓN DE RUIDO

Nivel de presión acústica ponderada	L_{pA} : 71dB (A)
Nivel de potencia acústica ponderada	L_{wA} : 79dB (A)
K_{pA} & K_{wA}	3.0dB (A)
Utilice protección auditiva.	

INFORMACIÓN SOBRE LAS VIBRACIONES

Alores totales de vibración (suma vectorial triangular) determinados según la norma EN 62841:	
Valor de emisión de vibración:	$a_h < 2,5 \text{m/s}^2$
	Incertidumbre $K = 1.5 \text{m/s}^2$

El valor total de vibraciones declarado y el valor de emisiones acústicas declarado se han medido de conformidad con un método de prueba estándar y pueden utilizarse para realizar comparaciones entre herramientas.

El valor total de vibraciones declarado y el valor de emisiones acústicas declarado también pueden utilizarse en una evaluación preliminar de la exposición.

! **ADVERTENCIA!** Las vibraciones y las emisiones acústicas que se producen durante el uso de la herramienta eléctrica pueden variar respecto a los valores declarados en función de cómo se utilice la herramienta, especialmente dependiendo del tipo de pieza de trabajo que se procese y de otras formas de usar la herramienta:

Cómo se utiliza la herramienta y se cortan o perforan los materiales.

Si la herramienta se encuentra en buenas condiciones de mantenimiento.

Si se utiliza el accesorio correcto para la herramienta y se garantiza que está afilado y en buenas condiciones.

La firmeza de sujeción de las empuñaduras, y el uso de accesorios para reducir las vibraciones y el ruido. Y si la herramienta se utiliza según su diseño y estas instrucciones.

Esta herramienta podría causar síndrome de vibración del brazo y la mano si no se utiliza correctamente.

! **ADVERTENCIA!** Para conseguir una mayor precisión, debe tenerse en cuenta una estimación del nivel de exposición en condiciones reales de todas las partes del ciclo de uso, como los tiempos durante los que la herramienta está apagado o cuando está en funcionamiento pero no está realizando ningún trabajo. Ello podría reducir notablemente el nivel de exposición sobre el periodo de carga total.

Minimización del riesgo de exposición a las vibraciones y el ruido.

Utilice SIEMPRE cinceles, brocas y cuchillas afiladas.

Mantenga esta herramienta de acuerdo con estas instrucciones y bien lubricada (si es necesario).

Si la herramienta se va a utilizar de forma habitual, se recomienda adquirir accesorios para reducir las vibraciones y el ruido.

Planifique su programa de trabajo para distribuir el uso de la herramienta a lo largo de varios días.

ACCESORIOS

	ID20X-230	ID20X-230FT
Batería (BI20-4)	/	1
Cargador (C20-2)	/	1
Gancho de cinturón	1	1

Le recomendamos que compre sus accesorios en la misma tienda que le vendió la herramienta. Vea el paquete de accesorios para más información. El empleado puede ayudarlo y aconsejarlo.

ATORNILLADOR DE IMPACTO SIN CABLE

INSTRUCCIONES



NOTA: Antes de utilizar la herramienta, lea atentamente el libro de instrucciones.

POSIBLE USO

Esta herramienta está pensada para sujetar y aflojar pernos, tuercas y diversos sujetadores roscados. Esta herramienta no está pensada para uso como taladro.

ANTES DE PONERLO EN FUNCIONAMIENTO

1. CARGUE EL PAQUETE DE BATERÍAS

No utilice ningún cargador que no sea el específicamente proporcionado para su uso con el equipo.

Si el paquete de baterías está muy caliente, debe retirarlo del cargador y permitir que se enfríe antes de recargarlo.

Por favor, cargue la batería completamente antes de almacenarla. Si la herramienta no se va a utilizar durante períodos largos, cargue la batería cada 3 meses.

2. PARA RETIRAR O INSTALAR EL PAQUETE DE BATERÍAS (NO SUMINISTRADO) (VER FIG. A1, A2)

Presione firmemente el botón de liberación del paquete de baterías primero y luego deslice el paquete fuera de su herramienta. Después de recargar, deslice el paquete de baterías de vuelta al puerto de batería de la herramienta. Un simple empujón y una ligera presión serán suficientes.

3. PROCEDIMIENTO DE CARGA (VER FIG. A3)

- 1) Enchufe el cargador a un enchufe adecuado. La luz verde se iluminará.
- 2) Deslice el paquete de baterías en el cargador, asegurándose de que la batería esté en la posición correcta de carga firmemente. La luz verde se apagará y la luz roja se iluminará para indicar que el proceso de carga ha comenzado.
- 3) Cuando la carga esté completa, la luz roja se apagará y la luz verde se iluminará.
- 4) Una vez cargado completamente, desconecte el cargador y retire el paquete de baterías.

NOTA: Si el paquete de baterías está





bloqueado en el cargador, presione el botón de liberación del paquete de baterías y retírelo.



¡ADVERTENCIA: Si se agota la carga de la batería debido al uso continuado o la exposición a la luz solar directa o el calor, deje tiempo suficiente para que la batería se enfríe antes de cargarla de nuevo para que se cargue al máxím.

4. INDICADOR DE CARGA

Este cargador ha sido diseñado para detectar posibles problemas de funcionamiento de las baterías. El indicador se iluminará para indicar algún problema (consulte la tabla siguiente). Si esto ocurre, inserte una nueva batería para determinar si el cargador se encuentra en buenas condiciones. Si la batería nueva se carga correctamente, la batería original será defectuosa y deberá ser desechada a un Servicio Oficial o en un Punto de Residuos o Reciclado. Si la nueva batería muestra el mismo problema que la batería original, solicite a un Servicio Técnico Oficial su comprobación.

Luz	Continuidad /intermitente	Estado de la carga
Rojo continuo 	—————	En carga
Rojo intermitente 	- - - - -	Batería defectuosa
Verde continuo 	—————	Carga completa
Verde intermitente 	- - - - -	Demora de frío/calor

5. RETIRANDO E INSTALANDO EL PAQUETE DE BATERÍAS (VER FIG. B1, B2)

Presione firmemente el botón de liberación del paquete de baterías primero y luego deslice el paquete de baterías fuera de su herramienta. Deslice el paquete de baterías completamente cargado en la herramienta con la suficiente fuerza hasta que encaje en su posición.

COMPROBANDO EL ESTADO DE LA BATERÍA DEL PAQUETE

El nivel de la batería se puede conocer a través de la luz indicadora de la batería presionando el botón al lado de las luces.

6. INSERTANDO LAS PUNTAS (VER FIG. C1)

Tira hacia adelante el casquillo del mandril. Inserta completamente la punta del destornillador que puede ensamblarse al portapuntas en el mandril y suelta el casquillo del mandril.

NOTA: intenta tirar de la punta después de soltar el mandril.

7. QUITANDO LAS PUNTAS (VER FIG. C2)

Tira hacia adelante el casquillo del mandril. Saca la punta del mandril y suelta el casquillo del mandril.

8. INTERRUPTOR DE BLOQUEO (VER FIG. D1)

El interruptor de encendido / apagado se puede bloquear en la posición de apagado. Esto ayuda a reducir la posibilidad de un arranque accidental cuando no esté en uso. Para bloquear el interruptor de encendido / apagado, coloque la dirección del control de rotación hacia adelante y hacia atrás en la posición central.

9. CONTROL DE ROTACIÓN HACIA DELANTE Y HACIA DETRÁS (VER FIG. D2-D3)

Para perforar y atornillar, utilice la rotación hacia adelante marcada con “▷▷” (la palanca se mueve hacia la derecha). Solo use la rotación inversa marcada con “◁◁” (la palanca se mueve hacia la izquierda) para quitar tornillos o liberar una broca atascada.



¡ADVERTENCIA: Nunca cambie la dirección de rotación mientras la herramienta está girando, espere hasta que se haya detenido.

OPERACIÓN

1. OPERACIÓN DEL INTERRUPTOR DE ENCENDIDO/APAGADO (VER FIG. E)

Presione para encender y suelte para detener su herramienta. El interruptor de encendido/apagado está equipado con una función de freno que detiene su portabrocas inmediatamente cuando suelta rápidamente

el interruptor. También es un interruptor de velocidad variable que ofrece mayor velocidad y par con una mayor presión en el gatillo. La velocidad se controla mediante la cantidad de presión del gatillo del interruptor.

Nota: solo empujando el control de rotación hacia el lado izquierdo/derecho, se puede presionar el interruptor de encendido/apagado.



¡ADVERTENCIA: No opere durante períodos prolongados a baja velocidad porque se generará calor en exceso internamente.

2. VARIABLE DE 3 VELOCIDADES (VER FIG. E)

Presione el botón rojo para seleccionar la velocidad de rotación preferida, niveles 1 a 3, siendo 3 el más rápido. La velocidad de funcionamiento se iluminará.

3. INDICADOR DE LUZ LED (VER FIG. E)

Antes del funcionamiento, el se activará cuando el pulsador de encendido y apagado se presione ligeramente y se apagará automáticamente 10 segundos después de que dicho pulsador se suelte. La herramienta y la batería están equipadas con un sistema de protección. El parpadeará rápidamente (aproximadamente una vez por segundo, y dejará de parpadear cuando suelte el gatillo), el sistema está desconectando la alimentación de la herramienta automáticamente para alargar la duración de la batería. La herramienta se detiene automáticamente si la herramienta o la batería se encuentran en alguna de las siguientes condiciones:

- **Sobrecarga:** La herramienta se utiliza de forma que consume una corriente anormalmente elevada. En este caso, suelte el interruptor de accionamiento de la herramienta y detenga la actividad que ha causado la sobrecarga. Después pulse el interruptor de accionamiento de nuevo para volver a ponerla en marcha.
- **Sobrecalentamiento:** la herramienta no se pone en marcha porque la herramienta y la batería están excesivamente calientes. En este

ATORNILLADOR DE IMPACTO SIN CABLE

caso, deje que la batería y la herramienta se enfríen antes de volver a apretar el interruptor de accionamiento.

- **Voltaje de la batería bajo:** la capacidad disponible de la batería es demasiado baja y la herramienta no funcionará. En este caso quite la batería y recárguela.



¡ADVERTENCIA: Para encender la luz, presione el interruptor de encendido y apagado y asegúrese de que el controlador de giro hacia adelante y giro inverso se encuentra en la posición derecha o izquierda, respectivamente.

4. CÓMO USAR EL CLIP PARA CINTURÓN (VER FIG. F)

Atornille el clip de cinturón en la herramienta con el tornillo provisto en la bolsa de plástico. El clip para el cinturón se puede enganchar en su cinturón o bolsillo, etc.

5. PROTECCIÓN CONTRA SOBRECARGAS

Cuando esté sobrecargado, el motor se detiene. Alivie la carga de la máquina inmediatamente y permita la refrigeración durante aproximadamente 30 segundos a la velocidad de carga más alta.

6. PROTECCIÓN DE SOBRECARGA ACORDE A LA TEMPERATURA

Cuando se utiliza la herramienta de manera intencionada no puede producirse una sobrecarga. Cuando la carga es demasiado alta o se supera la temperatura permitida de la batería de 75 °C, el control electrónico apaga la herramienta eléctrica hasta que la temperatura vuelva a estar en el rango de temperatura óptimo.

MANTENIMIENTO

Retire el enchufe de la toma de corriente antes de efectuar cualquier ajuste, reparación o mantenimiento.

Su herramienta eléctrica no requiere de lubricación ni mantenimiento adicional.

No posee piezas en su interior que deban ser reparadas por el usuario. Nunca emplee agua o productos químicos para limpiar

su herramienta. Use simplemente un paño seco. Guarde siempre su herramienta en un lugar seco. Mantenga limpias las ranuras de ventilación del motor. Mantenga todos los controles de funcionamiento libres de polvo. La observación de chispas que destellan bajo las ranuras de ventilación indica un funcionamiento normal que no dañará su herramienta.

Para las herramientas a batería

El rango de temperatura ambiente de funcionamiento y almacenamiento para la herramienta y la batería es de 0°C-45°C.

El rango de temperatura ambiente recomendado para el Sistema de carga durante el proceso de carga es de 0°C-40°C.

SOLUCIÓN DE PROBLEMAS

1. ¿Cuál es la función de la rotación hacia adelante/hacia atrás?

La función de rotación hacia adelante/hacia atrás te permite cambiar la dirección del motor. El modo hacia adelante está destinado para el ajuste. El modo hacia atrás está destinado para aflojar.

2. ¿Por qué no se enciende el destornillador de impacto cuando presionas el interruptor?

El control de rotación hacia adelante/hacia atrás está posicionado en la función de bloqueo. Desbloquea el control de rotación hacia adelante/hacia atrás colocándolo en la posición de rotación requerida. Presiona el interruptor de encendido/apagado y el destornillador comenzará a girar.

PROTECCION AMBIENTAL



Los residuos de aparatos eléctricos y electrónicos no deben depositarse en la basura doméstica. Se deben reciclar en las instalaciones especializadas. Consulte a las autoridades locales o el establecimiento para saber cómo reciclar estos productos.

EC Declaración de Conformidad



Nosotros : **HYUNDAI Corporation Holdings Europe**
Am Kronberger Hang 2A, 65824, Schwalbach am Taunus
Germany

Declaramos que el producto detallado a continuación :
Atornillador de impacto sin cable

MODELO : ID20X-230 ID20X-230FT
FUNCIÓN : Apretar y aflojar tornillos y tuercas

Satisface los requisitos de las directivas del Consejo :
2006/42/EC, 2014/30/EU, 2014/35/EU
2011/65/EU & (EU)2015/863
(EU) 2023/1542

Normas cumplen con :
EN 62841-1, EN 62841-2-2,
EN IEC 55014-1, EN IEC 55014-2,
EN 62133-2, EN IEC 63000
EN 60335-1, EN 60335-2-29, EN 62233,
EN IEC 61000-3-2, EN 61000-3-3

La persona autorizada para elaborar el expediente técnico,
Nombre : Hyundae Kim
Dirección : HYUNDAI Corporation Holdings Europe
65824 Schwalbach am Taunus, Germany

Gerente general

Jaiwon Hur

Director de proyecto

Sungwoo Hong

Fecha : 2024.09.25

ACCUSLAGSCHROEVENDRAAIER

OORSPRONKELIJKE GEBRUIKSAANWIJZING PRODUCTVEILIGHEID ALGEMENE VEILIGHEIDSWAARS- CHUWINGEN VOOR VERMOGENSMACHINE

 **WAARSCHUWING:** Lees alle veiligheidswaarschuwingen, instructies, illustraties en specificaties die bij dit elektrisch gereedschap werden meegeleverd. *Het niet opvolgen van alle onderstaande voorschriften kan tot een elektrische schok, brand en/of ernstig persoonlijk letsel leiden.*

Bewaar alle waarschuwingen en instructies voor latere naslag.

De term “(elektrisch) gereedschap” in de waarschuwingen hieronder, verwijst naar uw op netspanning werkende gereedschap (met stroomdraad) of uw accugereedschap (draadloos)

1. WERKGEBIED

- a) Houd uw werkgebied schoon en zorg ervoor dat deze goed verlicht is. *In rommelige en slecht verlichte werkgebieden gebeuren sneller ongelukken.*
- b) Gebruik elektrisch gereedschap niet in explosieve atmosferen, zoals in de nabijheid van ontvlambare vloeistoffen, gassen of stof. *Elektrisch gereedschap veroorzaakt vonken die de stof of de gassen kunnen doen ontvlammen.*
- c) Houd kinderen en omstanders uit de buurt terwijl u met elektrisch gereedschap werkt. *Afleidingen kunnen ervoor zorgen dat u de controle over het gereedschap verliest.*

2. ELEKTRISCHE VEILIGHEID

- a) De stekker van het elektrisch gereedschap moet passen in het stopcontact. Pas de stekker op geen enkele manier aan om te zorgen dat hij wel past. Gebruik geen adapterstekkers terwijl u geaard elektrisch gereedschap gebruikt. *Onaangepaste stekkers die in het stopcontact passen, verminderen de kans op een elektrische schok.*
- b) Vermijd lichamelijke contact met geaarde of gegronde oppervlakken, zoals buizen, radiatoren, fornuizen en koelkasten. *Als uw lichaam geaard of gegronde is, is er een grotere kans op een elektrische schok.*

- c) Stel uw elektrische gereedschap niet bloot aan regen of natte omstandigheden. *Water dat elektrisch gereedschap kan binnendringen, vergroot de kans op een elektrische schok.*
- d) Gebruik de stroomdraad niet op een andere manier dan waarvoor deze gemaakt is. Trek niet aan de stroomdraad, ook niet om de stekker uit het stopcontact te krijgen en draag het gereedschap niet door het aan de stroomdraad vast te houden. Houd de stroomdraad uit de buurt van hitte, olie, scherpe hoeken en bewegende onderdelen. *Beschadigde of verwarde stroomdraden vergroten de kans op een elektrische schok.*
- e) Wanneer u het elektrische gereedschap buitenshuis gebruikt, dient u te zorgen voor een verlengsnoer dat geschikt is voor gebruik buitenshuis. *Het gebruik van een verlengsnoer dat geschikt is voor gebruik buitenshuis, vermindert de kans op een elektrische schok.*
- f) Moet een krachtmachine in een vochtige locatie worden gebruikt, gebruik dan een aardlekschakelaar (ALS). *Een ALS vermindert het gevaar op elektrische schokken.*

3. PERSOONLIJKE VEILIGHEID

- a) Blijf alert, kijk waar u mee bezig bent en gebruik uw gezonde verstand wanneer u met elektrisch gereedschap werkt. Gebruik geen elektrisch gereedschap wanneer u moe bent of onder de invloed van drugs, alcohol of medicijnen. *Een moment van onoplettendheid bij het gebruik van elektrisch gereedschap kan leiden tot ernstig persoonlijk letsel.*
- b) Gebruik een veiligheidsuitrusting. Draag altijd oogbescherming. *Een veiligheidsuitrusting, zoals een stofmasker, schoenen met antislipzolen, een veiligheidshelm, of oorbescherming die onder de juiste omstandigheden gebruikt wordt, vermindert de kans op persoonlijk letsel.*
- c) Pas op dat het apparaat niet onbedoeld wordt gestart. Zorg ervoor dat de schakelaar uit staat voordat u de voeding en/of batterij aansluit, en als u de machine oppakt en draagt. *Gereedschap dragen terwijl u uw vinger op de schakelaar houdt, of de stekker in het stopcontact steken terwijl het gereedschap ingeschakeld staat, is vragen om ongelukken.*
- d) Verwijder inbussleutels of moersleutels voordat u het gereedschap inschakelt. *Een sleutel die nog in of op een draaiend onderdeel van het elektrische gereedschap zit, kan leiden tot ernstig persoonlijk letsel.*
- e) Werk niet boven uw macht. Zorg er altijd voor dat u stevig staat en goed in balans bent. *Hierdoor heft u betere controle over het*

- gereedschap in onverwachte situaties.*
- f) Draag geschikte kleding. Draag geen loszittende kleding of sieraden. Houd uw haar, kleding en handschoenen uit de buurt van bewegende onderdelen. *Loszittende kleding, sieraden of lang haar kan vast komen te zitten in bewegende onderdelen.*
- g) Wanneer er apparaten worden bijgeleverd voor stofafzuiging en –opvang, zorg er dan voor dat deze aangesloten zijn en op de juiste manier gebruikt worden. *Het gebruik van deze apparaten vermindert de gevaren die door stof kunnen ontstaan.*
- h) Als u gereedschap veelvuldig gebruikt, dan kan dit leiden tot het negeren van de veiligheidsprincipes, probeer dit te vermijden. *Een achteloze actie kan binnen een fractie van een seconde leiden tot ernstig letsel.*
4. GEBRUIK EN ONDERHOUD VAN ELEKTRISCH GEREEDSCHAP
- a) Forceer het gereedschap niet. Gebruik gereedschap dat voor de toepassing geschikt is. *Het gebruik van geschikt gereedschap levert beter werk af en werkt veiliger als het gebruikt wordt op de snelheid waar het voor ontworpen is.*
- b) Gebruik het gereedschap niet wanneer de aan/uitschakelaar niet functioneert. *Gereedschap dat niet kan worden bediend met behulp van de schakelaar is gevaarlijk en dient te worden gerepareerd.*
- c) Neem de stekker uit het stopcontact en/of verwijder de batterij voordat u instellingen veranderd, toebehoren vervangt of de machine opbergt. *Deze preventieve veiligheidsmaatregelen verminderen de kans op het ongewild inschakelen van het gereedschap.*
- d) Berg gereedschap dat niet gebruikt wordt buiten het bereik van kinderen op en laat personen die niet bekend zijn met het gereedschap of met deze veiligheidsinstructies het gereedschap niet bedienen. *Elektrisch gereedschap kan in de handen van ongetrainde gebruikers gevaarlijk zijn.*
- e) Onderhoud elektrisch gereedschap op de juiste wijze. Controleer of bewegende onderdelen nog goed uitgelijnd staan, of ze niet ergens vastzitten en controleer op elke andere omstandigheid die ervoor kan zorgen dat het gereedschap niet goed functioneert. Wanneer het gereedschap beschadigd is, dient u het te repareren voordat u het in gebruik neemt. *Veel ongelukken worden veroorzaakt door slecht onderhouden elek-*
- trisch gereedschap.*
- f) Houd snijdend gereedschap schoon en scherp. *Goed onderhouden snijdend gereedschap met scherpe zaagbladen/messen zal minder snel vastlopen en is makkelijker te bedienen.*
- g) Gebruik het gereedschap, de accessoires, de bitjes, enz. in overeenstemming met deze instructies en op de manier zoals bedoeld voor het specifieke type elektrisch gereedschap, rekening houdend met de werkomstandigheden en het uit te voeren werk. *Het gereedschap gebruiken voor andere doeleinden dan waar deze voor ontworpen is, kan gevaarlijke situaties opleveren.*
- h) Houd de handgrepen en grijppoppervlakten droog, schoon en vrij van olie en smeermiddel. *Glibberige handgrepen en grijppoppervlakten laten geen veilige hantering toe, en zorgen ervoor dat u geen controle hebt over het gereedschap in onverwachte omstandigheden.*
5. GEBRUIK EN ONDERHOUD VAN ACCUGEREEDSCHAP
- a) Laad het accupack alleen op met de door de fabrikant aangegeven oplader. *Een oplader die geschikt is voor het ene type accupack, kan brand veroorzaken wanneer die gebruikt wordt voor een ander type accupack.*
- b) Gebruik het gereedschap uitsluitend met het aangegeven accupack. *Door het gebruik van andere accupacks ontstaat de kans op letsel of brand.*
- c) Wanneer het accupack niet gebruikt wordt, dient u het uit de buurt te houden van metalen voorwerpen, zoals paperclips, munten, sleutels, spijkers, schroeven of andere kleine metalen voorwerpen die een verbinding kunnen maken tussen de contactpunten van de terminal. *Het kortsluiten van de accuterminals kan zorgen voor brandwonden of brand.*
- d) Onder extreme omstandigheden kan er vloeistof uit de accu lopen; raak deze vloeistof niet aan. Wanneer u toch onverhoopt met de vloeistof in aanraking komt, dient u dit onmiddellijk af te spoelen met water. Wanneer de vloeistof in de ogen komt, dient u zo snel mogelijk een arts te raadplegen. *Vloeistof die afkomstig is uit de accu kan irritatie of brandwonden veroorzaken.*
- e) Gebruik geen accu of gereedschap dat beschadigd of aangepast is. *Beschadigde of aangepaste accu's kunnen onvoorspelbaar*

ACCUSLAGSCHROEVENDRAAIER

reageren, wat kan leiden tot brand, explosie of het veroorzaken van letsel.

- f) Stel een accu of gereedschap niet bloot aan vuur of extreme temperatuur. *Blootstelling aan brand of een temperatuur boven 130°C kan explosie veroorzaken.*
- g) Volg alle instructies en laad de accu of het gereedschap niet op buiten het temperatuurbereik dat vermeld is in de handleiding. *Onjuist opladen of opladen bij temperaturen buiten het aangegeven bereik kan de accu beschadigen en het risico op brand vergroten.*

6. SERVICE

- a) Laat uw elektrisch gereedschap repareren door een bevoegde reparateur die alleen originele reserveonderdelen gebruikt. *Zo bent u er zeker van dat uw gereedschap veilig blijft.*
- b) Repareer nooit beschadigde accu's. *Reparatie van accu's mag alleen worden uitgevoerd door de fabrikant of geautoriseerde onderhoudstechnici.*

andere kleine metalen voorwerpen die de contacten van de accupack kunnen verbinden. Kortgesloten contacten van accupacks kunnen brandwonden of brand veroorzaken.

- c) Stel accupacks niet bloot aan warmte of vuur. Vermijd opslag in direct zonlicht.
- d) Stel accupacks niet bloot aan mechanische schokken.
- e) Als een accu lekt dient men voorzichtig te zijn dat de vloeistof niet in contact komt met de huid of de ogen. Als dat toch gebeurt spoelt men de huid onder stromend water en raadpleegt men een arts.
- f) Houd batterijcellen en accupacks schoon en droog.
- g) Veeg de aansluitingen van het accupack schoon met een droge doek als ze vuil zijn geworden.
- h) Accupacks moeten voor gebruik worden opgeladen. Lees de gebruiksaanwijzing voor de juiste laadinstructies.
- i) Laat accupacks niet langdurig opladen als ze niet worden gebruikt.
- j) Na een lange opslagperiode kan het nodig zijn het accupack enkele keren op te laden en te ontladen voor een optimale prestatie.
- k) Laad uitsluitend op met de door de fabrikant gespecificeerde oplader. Gebruik geen andere oplader dan die specifiek is meegeleverd voor gebruik met de apparatuur.
- l) Gebruik geen accupack dat niet bedoeld is voor gebruik met deze apparatuur.
- m) Houd accupacks buiten het bereik van kinderen.
- n) Bewaar de oorspronkelijke instructies van het product voor latere gebruik.
- o) Verwijder het batterijpakket uit de apparatuur als het niet in gebruik is.
- p) Volg de juiste procedure voor afvalverwijdering na afdanken van dit apparaat.
- q) Gebruik geen cellen van verschillende fabrikanten, capaciteit, afmetingen of typen binnen een apparaat.
- r) Houd de batterij uit de buurt van magnetrons en hoog druk.
- s) **Waarschuwing!** Gebruik geen niet-oplaadbare batterijen.

NL

VEILIGHEIDSWAARSCHUWING M.B.T. DE IMPULSSCHROEVENDRAAIER

- 1. Houd het elektrische gereedschap bij de geïsoleerde handgrepen vast tijdens het uitvoeren van werk op plaatsen waar het metaal in contact kan komen met verborgen kabels. *Contact met een draad die onder stroom staat, zorgt ervoor dat de metalen delen van de machine ook onder stroom komen te staan, waardoor u een elektrische schok kunt krijgen.*

VEILIGHEID VAN DE BATTERIJ VEILIGHEIDSIINSTRUCTIES VOOR HET ACCUPACK

- a) Batterijcellen en accupacks mogen niet gede-monteerd, geopend of vernietigd worden.
- b) Sluit accupacks niet kort. Bewaar accupacks niet willekeurig in een doos of lade waar ze elkaar kunnen kortsluiten of door geleidende voorwerpen kortgesloten kunnen worden. Houd het accupack op een afstand van andere metalen voorwerpen als paperclips, muntstukken, sleutels, nagels, schroeven en

VEILIGHEID VAN HET PRODUCT

VEILIGHEIDSGEGEVINGEN



WAARSCHUWING! Lees alle veiligheidsvoorschriften en instructies.

Lees alle instructies zorgvuldig door. Indien u zich niet aan alle onderstaande instructies houdt, kan dat leiden tot een elektrische schok, brand en/of ernstig letsel.

Bewaar alle waarschuwingen en instructies voor latere naslag.

Dit toestel kan worden gebruikt door kinderen vanaf 8 jaar en personen met een verminderde lichamelijke, zintuiglijke of mentale vermogens, of met gebrek aan ervaring en kennis, als ze onder toezicht staan of de nodige instructies betreffende het veilige gebruik van het apparaat hebben ontvangen en als ze de gevaren begrijpen. Kinderen mogen niet met het toestel spelen. De reiniging en het gebruikersonderhoud mogen niet gebeuren door kinderen zonder toezicht. Wanneer de stroomtoevoerdraad beschadigd is, dient deze vervangen te worden door de fabrikant, de reparatiedienst of een soortgelijk bevoegd persoon, om zo gevaren te voorkomen.

AANVULLENDE VEILIGHEIDSGEGEVINGEN VOOR UW ACCULADER

1. Lees de instructies voor u begint met laden
2. Lekkende batterijen niet verwisselen.
3. Gebruik acculaders niet voor andere doelen dan die waarvoor ze ontworpen zijn.
4. De lader alleen aansluiten op een wisselstroomvoeding.
5. Alleen voor gebruik binnenshuis, niet blootstellen aan regen of water.
6. De acculader mag niet blootgesteld worden aan water en vocht.
7. De lader niet buiten gebruiken.
8. De contacten van de batterij of de lader niet kortsluiten.
9. De polariteit respecteren bij het opladen.
10. Open de acculader niet en houdt hem

buiten bereik van kinderen.

11. Laad geen accu's van andere merken op.
12. Zorg ervoor dat de connectie tussen de acculader en de accu juist is geïnstalleerd.
13. Houd de aansluitingen van de acculader vrij van vreemde voorwerpen en bescherm deze tegen vuil en vocht. Bewaar de acculader in een droge en vorstvrije ruimte.
14. Tijdens het laadproces, zorg ervoor dat de acculader zich in een goed geventileerde ruimte bevindt, uit de buurt van licht ontvlambare materialen. Accu's kunnen heet worden tijdens het laden. Overlaad accu's niet. Laad accu's en acculaders niet onbewaakt tijdens het laadproces.
15. Probeer geen niet-oplaadbare accu's te laden, deze kunnen oververhit raken.
16. U krijgt een langere levensduur en betere prestaties als de batterij wordt geladen met een luchttemperatuur tussen 18°C en 24°C. Laad de batterij niet bij een luchttemperatuur onder 0°C of boven 40°C. U kunt daarmee ernstige schade aan de batterij veroorzaken.
17. Laad alleen accu's op van hetzelfde model geleverd door de fabrikant en van modellen aanbevolen door de fabrikant.

SYMBOLEN



Om het risico op letsels te beperken, moet u de gebruikershandleiding lezen



Waarschuwing



Draag oorbescherming





Draag een veiligheidsbril





Draag een stofmasker

ACCUSLAGSCHROEVENDRAAIER

 Afgedankte elektrische producten mogen niet bij het normale huisafval terechtkomen. Breng deze producten waar mogelijk naar een recyclecentrum bij u in de buurt. Vraag de verkoper of de gemeente informatie en advies over het recyclen van elektrische apparatuur.

 Uitsluitend voor binnengebruik

 Lees de gebruiksaanwijzing

 Positieve aansluiting

 Negatieve aansluiting

 T2A Zekering

 Veiligheidsklasse

 Accu's kunnen in de waterkringloop terechtkomen als ze op onjuiste wijze worden weggegooid, wat gevaarlijk kan zijn voor het ecosysteem. Gooi afgedankte accu's niet weg bij het ongesorteerde huishoudelijke afval.

 Niet verbranden

 Li-Ion Dit product is uitgerust met een symbool dat 'gescheiden inzameling' aanduidt voor alle accu's. Ze worden dan gerecycled of gedemonteerd om de impact op het milieu te verminderen. Accu's kunnen gevaarlijk zijn voor het milieu en de menselijke gezondheid, omdat ze gevaarlijke stoffen bevatten

COMPONENTENLIJST

1. SPANTANGSLOT HULS
2. AAN/UIT SCHAKELAAR MET VARIABELE SNELHEID
3. ZACHTE HANDGREEP
4. VARIABELE 3-SNELHEIDSREGELKNOP
5. LED-LICHT
6. BATTERIJPAK UITSCHAKELKNOP *
7. BATTERY CAPACITEITSINDICATOR *
8. BATTERIJPAK *
9. HAAK VOOR BROEKRIEM
10. KNOP VOOR VOORUIT EN ACHTERUIT ROTATIE

* Niet alle geïllustreerde of beschreven accessoires zijn opgenomen in de standaard levering.

TECHNISCHE GEGEVENS





Type ID20X-230 ID20X-230FT (20X-230- aanduiding van machines, kenmerkend voor snoerloze slagdrijver)

	ID20X-230	ID20X-230FT
Spanning	18V  (20V Max.)	
Geen laadsnelheid	0-900/2400/3000 /min	
Aantal slagen onbelast	0-1200/3300/4000bpm	
Max. Koppel	230 N.m	
Spanwijdte boorhouder	1/4"	
Accu	/	BI20-4 (4.0Ah)
Lader	/	C20-2 (2.0A)
Machinegewicht	1.02kg (zonder batterij)	1.403kg (met batterij)

GESCHIKTE BATTERIJEN

Artikelnummer	BI20-2	BI20-4
Batteri capaciteit	2.0Ah	4.0Ah

GESCHIKTE OPLADERS

Artikelnummer	C20-2	C20-4
Ingang oplader	100-240V~50/60Hz, 55W	100-240V~50/60Hz, 95W
Uitgang oplader	20V  2.0A	20V  4.0A
Laadtijd (ongeveer)	1hr (2.0 Ah) 2hrs (4.0 Ah)	30mins (2.0 Ah) 60mins (4.0 Ah)
Oplader beschermingsklasse	 /II	 /II

ACCUSLAGSCHROEVENDRAAIER

GELUIDSPRODUCTIE

A-gewogen geluidsdruk	L_{pA} : 71 dB (A)
A-gewogen geluidsniveau	L_{wA} : 79 dB (A)
K_{pA} & K_{wA}	3.0 dB (A)
Draag oorbescherming.	

TRILLINGSGEGEVENS

Totale trillingswaarden (som triax vector) bepaald volgens EN 62841:	
Trillingsemissiewaarde:	$a_h < 2,5 \text{ m/s}^2$
	Onzekerheid $K = 1.5 \text{ m/s}^2$

De gedeclareerde totale trillingswaarde en de gedeclareerde geluidsemisiewaarde zijn gemeten volgens een standaard testmethode en kunnen worden gebruikt om één gereedschap te vergelijken met een ander. De gedeclareerde totale trillingswaarde en de gedeclareerde geluidsemisiewaarde kunnen ook worden gebruikt bij een voorlopige beoordeling van de blootstelling.

! **WAARSCHUWING!** De trillingsemisiewaarde tijdens het feitelijke gebruik van dit elektrisch gereedschap kan afwijken van de opgegeven waarde, afhankelijk van de wijze waarop het gereedschap wordt gebruikt, zoals in de volgende voorbeelden:

Hoe de machine gebruikt wordt en hoe het materiaal gesneden of geboord wordt.

De conditie en de onderhoudstoestand van de machine.

Gebruik van de juiste toebehoren. Zorg ervoor dat ze scherp zijn en in goede conditie.

Hoe stevig de handgreep wordt vastgehouden en of er anti-trilling en -geluidsaccessoires worden gebruikt.

De machine moet gebruik worden zoals door de ontwerper bedoeld is en in overeenstemming met deze instructies.

Deze machine kan een trillingssyndroom in hand en arm veroorzaken als hij niet op de juiste wijze gehanteerd wordt.

! **WAARSCHUWING!** Voor de nauwkeurigheid moet bij een schatting van het blootstellingsniveau in de feitelijke gebruiksomstandigheden rekening worden gehouden met alle delen van de bewerking, zoals het moment dat de machine wordt uitgeschakeld en de tijden waarop de machine loopt zonder daadwerkelijk gebruikt te worden. Dit kan het blootstellingsniveau over de totale werkperiode aanzienlijk verminderen.

Het risico op blootstelling aan trillingen en geluid verminderen.

Gebruik ALTIJD scherpe beitels, boren en zaagbladen.

Onderhoud de machine volgens deze instructies en houd hem goed gesmeerd (voor zover van toepassing).

Als het gereedschap regelmatig wordt gebruikt, investeer dan in anti-trilling en -geluidsaccessoires. Plan de werkzaamheden zodat de taken met veel trillingen over een aantal dagen verspreid worden.

ACCESSOIRES

	ID20X-230	ID20X-230FT
Accu (BI20-4)	/	1
Lader (C20-2)	/	1
Haak voor broekriem	1	1

We raden u aan uw accessoires te kopen in dezelfde winkel die u de tool heeft verkocht. Zie de accessoire-verpakking voor meer informatie. Winkelpersoneel kan u helpen met advies.

BEDIENINGSIN- STRUCTIES



OPMERKING: Lees de handleiding zorgvuldig door voordat u het gereedschap gebruikt.

BEOOGDE GEBRUIK

Dit apparaat is bestemd voor het vast- en losdraaien van bouten, moeren en verschillende andere bevestigingen met schroefdraad. Dit apparaat is niet bestemd voor gebruik als een boor.

VOOR HET STARTEN

1. LAAD HET BATTERIJPAKKET OP

Gebruik geen andere oplader dan die specifiek voor gebruik met het apparaat is meegeleverd. Als het batterijpakket erg heet is, moet u het batterijpakket uit de oplader halen en de tijd nemen om de batterij af te laten koelen voordat u deze opnieuw oplaadt.

Laad de batterij volledig op voordat u deze opbergt. Als het gereedschap lange tijd niet gebruikt zal worden, laad de batterij dan elke 3 maanden op.

2. OM HET BATTERIJPAKKET TE VERWIJDEREN OF TE INSTALLEREN (ZIE FIG. A1, A2)

Druk eerst stevig op de ontgrendelknop van het batterijpakket en schuif vervolgens het batterijpakket uit uw gereedschap. Na het opladen, schuift u het batterijpakket terug in de batterijpoort van het gereedschap. Een simpele duw en lichte druk zal voldoende zijn.

3. OPLAADPROCEDURE (ZIE FIG. A3)

- 1) Steek de oplader in een geschikt stopcontact. Het groene licht zal oplichten.
- 2) Schuif het batterijpakket in de oplader, zorg ervoor dat de batterij stevig in de juiste oplaadpositie zit. Het groene licht zal uitgaan en het rode licht zal oplichten om aan te geven dat het oplaadproces is begonnen.
- 3) Wanneer het opladen voltooid is, zal het rode licht uitgaan en het groene licht zal oplichten.
- 4) Nadat het volledig opgeladen is, ontkoppel de oplader en verwijder het batterijpakket.

OPMERKING: Als het batterijpakket

in de oplader vastzit, druk dan op de ontgrendelknop van het batterijpakket en verwijder het.



WAARSCHUWING: Wanneer de acculading opraakt na continu gebruik of door blootstelling aan direct zonlicht of hitte, laat de batterij afkoelen voordat u deze oplaadt, zodat deze volledig kan worden opgeladen.

4. OPLAADINDICATOR

Deze oplader is ontworpen om problemen op te sporen die voor kunnen komen met een set batterijen. De indicatorlichtjes geven problemen aan (zie de tabel hieronder). Voer, als dit gebeurt, nieuwe batterijen in om na te gaan of de oplader goed is. Als de nieuwe batterijen wel correct opladen, werkt de andere set niet goed. Deze batterijen moeten naar een onderhouds- of recyclingcentrum worden gebracht. Als de nieuwe batterijen hetzelfde probleem tonen als de andere set, laat dan de oplader testen in een gecertificeerd servicecentrum.

Licht	Aan/ knipperlicht	Status
Rood aan 		Batterij laadt op
Rood knipperend 	- - - - -	Batterij defect
Groen aan 		Volledig geladen
Groen knipperend 	- - - - -	Hete/koude vertraging

5. HET VERWIJDEREN EN INSTALLEREN VAN DE BATTERIJ (ZIE FIG. B1, B2)

Druk eerst stevig op de batterij-ontgrendelknop en schuif vervolgens de batterij uit uw gereedschap.

Schuif de volledig opgeladen batterij stevig op het gereedschap totdat deze op zijn plaats klikt.

ACCUSLAGSCHROEVENDRAAIER

CONTROLLEREN VAN DE STROOMTOESTAND VAN DE BATTERIJ

Het batterijniveau kunt u aflezen aan het batterij-indicatielampje door op de knop naast de lampjes te drukken.

6. HET INBRENGEN VAN DE BITS (ZIE FIG. C1)

Trek de huls van de boorkop naar voren. Steek de schroevendraaierbit die aan de bitdrager kan worden gemonteerd volledig in de boorkop en laat de boorkop los.

LET OP: probeer de bit te trekken nadat u de boorkop hebt losgelaten.



7. HET VERWIJDEREN VAN DE BITS (ZIE FIG. C2)

Trek de huls van de boorkop naar voren. Haal de bit uit de boorkop en laat de boorkop los.

8. BLOKKERINGSSCHAKELAAR (ZIE FIG. D1)

De aan/uit-schakelaar kan in de UIT-positie worden vergrendeld. Dit helpt de mogelijkheid van onbedoelde activering te verminderen wanneer deze niet in gebruik is. Als u de schakelaar naar aan/uit wilt vergrendelen, voorwaarts en achteruit van het rotatie besturingselement naar voren en naar achteren in de middelste positie.

9. VOORWAARTS EN ACHTERUIT VAN HET ROTATIE BESTURINGSELEMENT (ZIE FIG. D2-D3)

Voor boren en schroeven gebruikt u de voorwaartse rotatie gemarkeerd met “” (de hendel wordt naar rechts verplaatst). Gebruik alleen de achterwaartse rotatie gemarkeerd met “” (de hendel wordt naar links verplaatst) om schroeven te verwijderen of een vastgelopen boor los te maken.



WAARSCHUWING: Verander nooit de draairichting terwijl het gereedschap draait, wacht tot het stopt.

FUNCTIONEERT

1. BEDIENING VAN DE AAN/UIT-SCHAKELAAR (ZIE FIG. E)

Druk in om uw gereedschap te starten en laat los om te stoppen. De aan/uit-schakelaar is uitgerust met een remfunctie die uw boorkop

onmiddellijk stopt wanneer u de schakelaar snel loslaat. Het is ook een variabele snelheidsschakelaar die hogere snelheid en koppel levert bij toenemende druk op de trekker. De snelheid wordt geregeld door de hoeveelheid druk op de schakelaar.

Opmerking: alleen door de rotatiebediening naar links/rechts te duwen, kan de aan/uit-schakelaar worden ingedrukt.



WAARSCHUWING: Bedien het gereedschap niet gedurende lange tijd op lage snelheid, omdat er intern te veel warmte wordt geproduceerd.

2. VARIABELE SNELHEID 3 SNELHEID (ZIE FIG. E)

Druk op de rode knop om de gewenste rotatiesnelheid te selecteren, het niveau is 1 tot 3, waarvan 3 de snelste. De loopsnelheid wordt verlicht.

3. LED-LICHTINDICATOR (ZIE FIG. E)

Vóór het gebruik wordt het lampje geactiveerd wanneer de Aan-/uit-schakelaar licht wordt ingedrukt. 10 seconden nadat de Aan-/uit-schakelaar is losgelaten, dooft dit lampje automatisch.

Het gereedschap en de accu zijn voorzien van een beschermingssysteem. Als de snel gaat knipperen (ongeveer eenmaal per seconde en zal stoppen met knipperen als u de trekker loslaat), sluit dit systeem de stroomtoevoer vanuit accu naar het gereedschap automatisch af, om zo de levensduur van de accu te verlengen. Het gereedschap komt tijdens het gebruik automatisch tot stilstand als het wordt blootgesteld aan een van de volgende omstandigheden:

- **Overbelasting:** Het gereedschap wordt gebruikt op een manier die afname van een abnormaal grote hoeveelheid stroom veroorzaakt. Laat in dit geval de trekker los en stop het gebruik van het gereedschap, dat de overbelasting veroorzaakte. Druk de trekker vervolgens in om het gereedschap weer op te starten.

- **Oververhitting:** In dit geval, d.w.z. als het gereedschap niet meer opstart, zijn het

gereedschap en de accu oververhit. Laat het gereedschap en de accu afkoelen voordat u de trekker opnieuw indrukt.

- **Lage accuspanning:** De restcapaciteit van de accu is te laag en het gereedschap zal met deze accu niet meer functioneren. Neem de accu in dit geval uit het gereedschap en laad hem opnieuw op.



WAARSCHUWING: Om de lamp in te schakelen, drukt u op de aan/uit-schakelaar en controleert u of de rotatiebesturing vooruit/achteruit in de positie rechts/links staat.

4. HOE DE RUGCLIP TE GEBRUIKEN (ZIE FIG. F)

Schroef de riemclip met de op de instrumenten schroef in de plastic zak. De riemclip kan worden genomen in de riem of in de zak, enz.

5. OVERBELASTING BESCHERMING

Bij overbelasting stopt de motor. Neem een oplaadmachine en laat onmiddellijk koeling voor ongeveer 30 seconden op de hogere laadsnelheid.

6. TEMPERATUUR AFHANKELIJKE OVERBELASTING BESCHERMING

Bij gebruik zoals bedoeld voor het elektrisch gereedschap kan niet worden overbelast. Wanneer de belasting te hoog is of de toegestane accutemperatuur van 75 °C overschrijdt, schakelt het elektronische besturingssysteem het apparaat uit totdat de temperatuur weer het optimale temperatuurbereik bereikt.

ONDERHOUD

Trek de voedingskabel uit de aansluiting voordat u eventuele aanpassingen, reparaties of onderhoud uitvoert.

Dit elektrische gereedschap hoeft niet extra gesmeerd of onderhouden te worden.

Dit gereedschap bevat geen onderdelen waaraan de gebruiker onderhoud kan of moet uitvoeren. Gebruik nooit water of chemische reinigingsmiddelen voor het schoonmaken van uw elektrische gereedschap. Veeg het schoon

met een droge doek. Bewaar uw elektrische gereedschap altijd op een droge plek. Houd de ventilatiegleuven van de motor schoon. Houd alle bedieningselementen vrij van stof. Er kunnen vonken zichtbaar zijn in de ventilatiegleuven. Dit is normaal en leidt niet tot beschadiging van uw gereedschap.

VOOR GEREEDSCHAP MET ACCU'S

De omgevingstemperatuur voor het gebruik en de opslag van het gereedschap ligt tussen 0°C-45°C. De aanbevolen omgevingstemperatuur voor het oplaadsysteem tijdens het opladen ligt tussen 0°C-40°C.

PROBLEEMOPLOSSINGEN

1. Wat is de functie van de vooruit/achteruit roterende schakelaar?

De vooruit/achteruit roterende functie stelt u in staat om de richting van de motor te veranderen. De vooruitstand is bedoeld voor het vastdraaien. De achteruitstand is bedoeld voor het losdraaien.

2. Waarom gaat de slagschroevendraaier niet aan wanneer u op de schakelaar drukt?

De regeling voor vooruit/achteruit rotatie staat in de vergrendelingsfunctie. Ontgrendel de regeling voor vooruit/achteruit rotatie door deze in de vereiste rotatiepositie te plaatsen. Druk op de aan/uit-schakelaar en de schroevendraaier zal beginnen te draaien.

BESCHERMING VAN HET MILIEU



Afgedankte elektrische producten mogen niet bij het normale huisafval terecht komen.

■ Breng deze producten waar mogelijk naar een recyclecentrum bij u in de buurt. Vraag de verkoper of de gemeente informatie en advies over het recyclen van elektrische apparatuur.

ACCUSLAGSCHROEVENDRAAIER

EC Verklaring van Overeenstemming



Wij : **HYUNDAI Corporation Holdings Europe**
Am Kronberger Hang 2A, 65824, Schwalbach am Taunus
Germany

Verklaren dat het onderstaande product :
Accuslagschroevendraaier

MODEL : ID20X-230 ID20X-230FT
FUNCTIE : Schroeven en moeren vast- en losmaken

Voldoet aan de vereisten van de richtlijnen van de Raad :
2006/42/EC, 2014/30/EU, 2014/35/EU
2011/65/EU & (EU)2015/863
(EU) 2023/1542

Normen voldoen aan :
EN 62841-1, EN 62841-2-2,
EN IEC 55014-1, EN IEC 55014-2,
EN 62133-2, EN IEC 63000
EN 60335-1, EN 60335-2-29, EN 62233,
EN IEC 61000-3-2, EN 61000-3-3

De persoon die bevoegd is om het technisch dossier samen te stellen,
Naam : Hyundae Kim
Adres : HYUNDAI Corporation Holdings Europe
65824 Schwalbach am Taunus, Germany

Algemeen directeur

Jaiwon Hur

Projectmanager

Sungwoo Hong

Datum : 2024.09.25

NL

INSTRUCȚIUNI ORIGINALE SECURITATEA PRODUSULUI AVERTISMENTE GENERALE DE SIGURANȚĂ PENTRU UNELTE ELECTRICE

 **ATENȚIONARE!** Citiți toate atenționările de siguranță și parcurgeți toate instrucțiunile, ilustrațiile și specificațiile atașate acestei scule electrice. Nerespectarea tuturor instrucțiunilor enumerate mai jos poate duce la electrocutare, incendiu și/ sau leziune corporală gravă.

Păstrați toate avertismentele și instrucțiunile pentru consultări ulterioare.

Termenul „unealtă electrică” din avertismente se referă la o unealtă electrică alimentată de la rețeaua de energie electrică (prin cablu) sau la o unealtă electrică alimentată de la un acumulator (fără cablu).

1. Siguranța zonei de lucru

- a) **Mentțineți zona de lucru curată și bine iluminată.** Zonele de lucru în dezordine și întunecoase favorizează accidentele.
- b) **Nu utilizați uneltele electrice în atmosfere explozive, de exemplu în prezența unor lichide, gaze sau praf inflamabile.** Uneltele electrice provoacă scânteii ce pot aprinde pulbera sau vaporii.
- c) **Asigurați-vă că nu sunt în apropiere persoane și copii în timpul funcționării unei unelte electrice.** Distragerea atenției poate duce la pierderea controlului uneltei.

2. Siguranța electrică

- a) **Fișele uneltei electrice trebuie să se potrivească perfect în priza de alimentare.** Nu modificați niciodată ștecherul. Nu folosiți niciun adaptor pentru uneltele electrice cu împământare. Utilizarea ștecherelor nemodificate în prize corespunzătoare va reduce riscul electrocutării.

- b) **Evitați contactul fizic cu suprafețe cu legătură la pământ, cum ar fi țevi, radiatoare, mașini de gătit sau frigider.** Riscul electrocutării este mai mare în cazul în care corpul dumneavoastră vine în contact cu suprafața împământată.
- c) **Nu expuneți uneltele electrice la ploaie sau la umiditate.** Dacă intră apă în unealta electrică, riscul electrocutării este mai mare.
- d) **Nu deteriorați cablul de alimentare.** Nu folosiți niciodată cablul pentru transportarea, tragerea sau scoaterea din priză a uneltei electrice. Păstrați cablul de alimentare la distanță de căldură, ulei, margini ascuțite sau părți mobile. Cablurile deteriorate sau încurcate măresc riscul electrocutării.
- e) **Când folosiți unealta electrică în exterior, utilizați un prelungitor potrivit pentru utilizarea în exterior.** Utilizarea unui cablu potrivit pentru uzul în exterior reduce riscul electrocutării.
- f) **Dacă utilizarea uneltei electrice într-un loc umed nu poate fi evitată, folosiți o alimentare protejată cu dispozitiv de curent rezidual (RCD).** Folosirea unui dispozitiv RCD reduce riscul electrocutării.

3. Siguranța personală

- a) **Fiți concentrat, urmăriți ceea ce faceți și dați dovadă de simț practic când folosiți o unealtă electrică.** Nu folosiți o unealtă electrică dacă sunteți obosit sau sub influența drogurilor, a alcoolului sau a medicamentelor. O clipă de neatenție în timpul funcționării uneltei electrice poate duce la accidentări personale grave.
- b) **Folosiți echipament personal de protecție.** Purtați întotdeauna ochelari de protecție. Echipamentele de protecție precum masca de protecție contra prafului, încălțămintea cu talpă antiderapantă, casca sau protecția pentru urechi vor reduce riscul accidentărilor, utilizate în mod corespunzător.
- c) **Preveniți punerea accidentală în funcțiune.** Asigurați-vă că întrerupătorul se află în poziția de oprire înainte de a face conectarea la sursa de alimentare și/sau la acumulator, înainte de a ridica sau a transporta unealta. Transportarea

MAȘINĂ DE ÎNȘURUBAT CU IMPACT, CU ACUMULATOR

uneltelor electrice ținând degetul pe întrerupător sau alimentarea acestora cu întrerupătorul pornit poate duce la accidentări.

- d) **Scoateți orice cheie de reglare sau cheie de piulițe înainte de a porni unealta electrică.** *O cheie de piulițe sau o altă cheie rămasă prinsă de o componentă rotativă a unelei poate duce la rănirea personală.*
- e) **Păstrați un echilibru corect. Mențineți-vă permanent echilibrul și sprijiniți-vă ferm pe picioare.** *Acest lucru permite un control mai bun al unelei electrice în situații neprevăzute.*
- f) **Îmbrăcați-vă corespunzător. Nu purtați îmbrăcăminte prea largă sau bijuterii.** *Țineți la distanță părul și hainele dvs. de piesele în mișcare ale unelei electrice. Hainele prea largi, bijuteriile și părul lung se pot prinde în piesele mobile.*
- g) **Dacă sunt furnizate accesorii pentru conectarea unor dispozitive de aspirare și colectare a prafului, asigurați-vă că acestea sunt montate și folosite corect.** *Folosirea colectorului de praf poate reduce riscul accidentărilor din cauza prafului.*
- h) **Nu lăsați ca odată cu familiarizarea dvs. cu utilizarea unelei să deveniți indolenți și să uitați respectarea principiilor de siguranță ale unelei electrice.** *Orice acțiune nesăbuită poate duce la leziuni corporale grave într-o fracțiune de secundă.*

4. Utilizarea și întreținerea uneltelor electrice

- a) **Nu forțați unealta electrică. Folosiți unealta electrică potrivită pentru aplicație.** *Cu unealta electrică potrivită, veți lucra mai bine și mai în siguranță, la viteza pentru care a fost concepută.*
- b) **Nu folosiți unealta electrică dacă nu o puteți porni sau opri de la întrerupător.** *Orice unealtă electrică ce nu poate fi acționată de la întrerupător este periculoasă și trebuie reparată.*
- c) **Scoateți ștecherul din sursa de curent și/sau scoateți bateria din unealta electrică înainte de a efectua reglaje, de a schimba accesoriile sau de a depozita uneltele electrice.** *Astfel de măsuri de siguranță*

reduc riscul pornirii accidentale a unelei electrice.

- d) **Nu lăsați uneltele electrice la îndemâna copiilor și nu permiteți persoanelor ce nu știu să le manevreze și nu cunosc instrucțiunile să acționeze aceste unelte.** *Uneltele electrice sunt periculoase în mâinile utilizatorilor neinstruiți.*
 - e) **Întreținerea unelei electrice și ale accesoriilor aferente. Verificați posibila aliniere incorectă sau posibila blocare a componentelor mobile, deteriorarea componentelor sau orice alte situații care pot afecta funcționarea unelei electrice.** *Dacă unealta electrică este deteriorată, reparați-o înainte de utilizare. Multe accidente sunt provocate din cauza întreținerii incorecte a uneltelor.*
 - f) **Uneltele de tăiere trebuie menținute ascuțite și curate.** *Riscul blocării uneltelor de tăiere cu margini ascuțite întreținute corect este mai mic și acestea sunt mai ușor de controlat.*
 - g) **Folosiți unealta electrică, accesoriile, piesele etc. conform acestor instrucțiuni, luând în considerare condițiile de lucru și operația de efectuat.** *Folosirea unelei electrice pentru operații diferite de cele pentru care a fost concepută poate duce la accidente.*
 - h) **Păstrați uscate, curate și fără urme de ulei sau grăsime mânerele și suprafețele de apucare ale unelei.** *Mânerele și suprafețele de apucare alunecoase împiedică manipularea și controlul sigur al unelei tocmai în cele mai neașteptate situații.*
- #### 5. Utilizarea și întreținerea uneltelor cu acumulatori
- a) **Efectuați reincărcarea numai cu încărcătorul specificat de producător.** *Un încărcător adecvat pentru un anumit tip de acumulator poate prezenta risc de incendiu dacă este utilizat cu alt tip de acumulator.*
 - b) **Folosiți mașinile electrice numai cu acumulatorii special destinați acestora.** *Utilizarea oricăror altor acumulatori poate prezenta risc de rănire și de incendiu.*
 - c) **Când nu folosiți acumulatorul, țineți-l la distanță de obiecte metalice precum**

agrafe de birou, monede, chei, cuie, șuruburi sau alte obiecte metalice mici, ce pot constitui o legătură între cele două borne. *Un scurtcircuit al bornelor acumulatorului poate duce la arsuri sau incendiu.*

- d) În condiții necorespunzătoare de utilizare, se poate prelinge lichid din acumulator; evitați contactul. În caz de producere accidentală a contactului, clătiți bine cu apă. Dacă v-a intrat lichid în ochi, consultați imediat medicul. *Lichidul expulzat din acumulator poate cauza iritații sau arsuri.*
- e) Nu utilizați acumulatorul sau scula dacă acestea sunt deteriorate sau modificate. *Acumulatorii deteriorați sau modificați se pot comporta într-un mod imprevizibil, crescând riscul unui incendiu, unei explozii sau leziunilor corporale.*
- f) Evitați expunerea la foc și la temperaturi excesive a acumulatorului sau a sculei. *Expunerea la foc sau la temperaturi care depășesc 130°C poate duce la explozie.*
- g) Respectați toate instrucțiunile de reîncărcare și nu încărcăți acumulatorul sau scula decât în plaja de temperaturi specificată în instrucțiuni. *Reîncărcarea necorespunzătoare sau la temperaturi din afara plajei de temperaturi specificate poate duce la deteriorarea acumulatorului și la creșterea riscului de incendiu.*

6. Service

- a) Service-ul uneltei electrice trebuie efectuat de persoane calificate, folosind doar piese de schimb originale. *Acest lucru va asigura folosirea în continuare a uneltei electrice în siguranță.*
- b) Nu reparați niciodată acumulatorii deteriorați. *Service-ul acumulatorilor trebuie efectuat numai de către fabricant sau de centre de service autorizate.*

INSTRUCȚIUNI DE SIGURANȚĂ PENTRU MAȘINA DE ÎNȘURUBAT CU

IMPULSURI

1. Prindeți scula electrică de mânerul izolat atunci când executați operații în cursul cărora dispozitivul de fixare poate atinge conductori ascunși. *Contactul dintre dispozitivul de fixare și un conductor electric aflat sub tensiune poate pune sub tensiune componentele metalice ale sculei electrice și electrocuta utilizatorul.*

AVERTISMENTE PRIVIND SIGURANȚA PENTRU ACUMULATOR

- a) Nu demontați, deschideți sau rupeți celulele sau acumulatorul.
- b) Nu scurtcircuitați un acumulator. Nu depozitați acumulatorii la întâmplare într-o cutie sau într-un sertar unde s-ar putea scurtcircuita între ele sau prin materiale conductoare. Când acumulatorul nu este utilizat, țineți-l la distanță de alte obiecte metalice, precum agrafele de birou, monede, chei, cuie, șuruburi sau alte obiecte metalice mici, care pot crea contact între cele două borne. Scurtcircuitarea bornelor acumulatorului poate cauza arsuri sau incendii.
- c) Nu expuneți acumulatorul la căldură sau foc. Evitați depozitarea în lumina directă a soarelui.
- d) Nu supuneți acumulatorul la șocuri mecanice.
- e) În cazul scurgerii acumulatorului, aveți grijă ca lichidul să nu intre în contact cu pielea sau ochii. În cazul contactului, spălați zona afectată cu apă din belșug și solicitați asistență medicală.
- f) Mențineți acumulatorul curat și uscat.
- g) Ștergeți bornele acumulatorului cu o cârpă curată și uscată dacă se murdăresc.
- h) Acumulatorul trebuie încărcat înainte de utilizare. Consultați întotdeauna aceste instrucțiuni și utilizați procedura de încărcare corectă.
- i) Nu lăsați acumulatorul la încărcat dacă nu îl utilizați.
- j) După perioade extinse de depozitare,

MAȘINĂ DE ÎNȘURUBAT CU IMPACT, CU ACUMULATOR

- poate fi necesară încărcarea și descărcarea acumulatorului de mai multe ori pentru a obține performanțe maxime.
- k) Reîncărcați doar cu încărcătorul specificat de producător. Nu utilizați niciun alt încărcător decât cel furnizat special pentru utilizarea cu echipamentul.
 - l) Nu utilizați acumuloarele care nu sunt concepute pentru utilizarea cu acest echipament.
 - m) Nu lăsați acumulatorul la îndemâna copiilor.
 - n) Păstrați documentația originală a produsului pentru consultări ulterioare.
 - o) Scoateți acumulatorul din echipament dacă nu îl utilizați.
 - p) Depuneți acumulatorul la deșeurii în mod corespunzător.
 - q) Nu introduceți în aparat acumuloarele care provin de la producători diferiți sau cu capacități, dimensiuni sau tipuri diferite.
 - r) Țineți acumulatorul departe de microunde și presiune ridicată.
 - s) **Atenție!** Nu utilizați baterii ne-reîncărcabile.

către utilizator nu vor fi efectuate de copii fără supraveghere.

În cazul în care cordonul de alimentare este deteriorat, trebuie înlocuit de producător, agentul său de service sau de persoane calificate, pentru evitarea pericolului.

1. Înainte de încărcare, citiți instrucțiunile.
2. Nu încărcați o baterie care curge.
3. Nu utilizați încărcătoare pentru alte lucrări decât cele pentru care acestea sunt concepute.
4. Conectați încărcătorul numai la o sursă de alimentare c.a.
5. Numai pentru uz în interior, nu expuneți la ploaie.
6. Dispozitivul de încărcare trebuie protejat de umezeală.
7. Nu utilizați încărcătorul în aer liber.
8. Nu scurtcircuitați contactele bateriei sau încărcătorului.
9. Respectați polaritatea „+/-” în timpul încărcării.
10. Nu deschideți unitatea și mențineți departe de accesul copiilor.
11. Nu încărcați bateriile altor producători.
12. Asigurați-vă că conexiunea între încărcătorul bateriei și baterie este poziționată corect și că nu este obstrucționată de corpuri străine.
13. Mențineți renurile încărcătorului bateriei fără corpuri străine și protejați-le împotriva murdăriei și umidității. Depozitați în loc uscat și fără îngheț.
14. Atunci când încărcați bateriile, asigurați-vă că bateria se află într-o zonă bine ventilată și departe de materiale inflamabile. Bateriile se pot înfierbânta în timpul încărcării. Nu supraîncărcați nicio baterie. Asigurați-vă că bateriile și încărcătoarele nu sunt lăsate nesupravegheate în timpul încărcării.
15. Nu încărcați din nou bateriile neîncărcabile, întrucât se pot supraîncălzi sau rupe.
16. Viața mai lungă și performanța mai bună pot fi obținute, dacă acumulatorul este încărcat la o temperatură a aerului între 18°C și 24°C. Nu încărcați acumulatorul la temperaturi ale aerului de sub 0°C, sau de peste 40°C. Acest lucru este important, întrucât poate preveni pagube considerabile la acumulator.

SECURITATEA PRODUSULUI INSTRUCȚIUNI DE SIGURANȚĂ

 **AVERTISMENT!** Citiți toate avertismentele privind siguranța și toate instrucțiunile. Nerespectarea avertismentelor și instrucțiunilor poate duce la șoc electric, incendiu și/sau accidente grave.

Păstrați toate avertismentele și instrucțiunile pentru consultări ulterioare. Acest echipament poate fi utilizat de copiii cu vârsta minimă de 8 ani sau de persoanele cu capacități fizice, senzoriale sau mentale reduse sau lipsite de experiență și cunoștințe numai dacă acestea au fost supravegheate sau instruite cu privire la utilizarea aparatului în mod sigur și înțeleg pericolele implicate. Copiii nu au voie să se joace cu echipamentul. Procedura de curățare și procedura de întreținere efectuată de

17. Incarcați doar pachetul de baterii de același model furnizat de producător și modelele recomandate de producător.

SIMBOLURI



Pentru a reduce riscul de accidentări, utilizatorul trebuie să citească manualul de instrucțiuni



Atenționare



Purtați echipament de protecție pentru urechi



Purtați echipament de protecție pentru ochi



Purtați mască de protecție contra prafului



Produsele electrice nu trebuie depuse la deșeurile împreună cu gunoiul menajer. Vă rugăm să depuneți produsele electrice la unitățile de reciclare existente. Consultați cu autoritățile locale sau cu distribuitorul pentru sfaturi privind reciclarea.



Numai pentru uz în interior



Consultați manualul



Terminal pozitiv



Terminal negativ



Siguranță



Izolație dublă



Accu's kunnen in de waterkringloop terecht komen als ze op onjuiste wijze worden weggegooid, wat gevaarlijk kan zijn voor het ecosysteem. Gooi afgedankte accu's niet weg bij het ongesorteerde huishoudelijke afval.



Niet verbranden



Li-Ion-accu Dit product is uitgerust met een symbool dat 'gescheiden inzameling' aanduidt voor alle accu's. Ze worden dan gerecycled of gedemonteerd om de impact op het milieu te verminderen. Accu's kunnen gevaarlijk zijn voor het milieu en de menselijke gezondheid, omdat ze gevaarlijke stoffen bevatten

MAȘINĂ DE ÎNȘURUBAT CU IMPACT, CU ACUMULATOR

LISTA COMPONENTELOR

1. MAȘONUL DE BLOCARE A PINULUI DE PRINDERE
2. COMUTATOR PORNIT/OPRIT CU VITEZĂ VARIABILĂ
3. MÂNER CU PRINDERE MOALE
4. BUTON DE CONTROL VARIABIL CU 3 TREPTE DE VITEZĂ
5. BEC LED
6. BUTON DE ELIBERARE A ACUMULATORULUI *
7. INDICATOR DE CAPACITATE A BATERIEI *
8. ACUMULATOR *
9. CLEMĂ PRINDERE CUREA
10. CONTROLUL ROTAȚIEI ÎNAINTE ȘI ÎNAPOI

* Nu toate accesoriile ilustrate sau descrise sunt incluse în furnitura standard.

DATE TEHNICE

Denumirea tipului ID20X-230 ID20X-230FT (20X-230-denumirea mașinii, reprezentativă pentru șurubelnița de impact)

	ID20X-230	ID20X-230FT
Tensiune	18V \equiv (20V Max.)	
Turație fără sarcină	0-900/2400/3000 /min	
Rata de impact	0-1200/3300/4000bpm	
Cuplul maxim	230 N.m	
Capacitatea mandrinei	1/4"	
Acumulator	/	BI20-4 (4.0Ah)
Încărcător	/	BI20-4 (4.0Ah)
Greutatea mașinii	1.02kg (fără baterie)	1.403kg (Cu baterie)

PACHETE DE BATERII POTRIVITE

Număr de articol	BI20-2	BI20-4
Capacitatea acumulatorului	2.0Ah	4.0Ah

ÎNCĂRCĂTOARE POTRIVITE

Număr de articol	C20-2	C20-4
Intrare încărcător	100-240V~50/60Hz, 55W	100-240V~50/60Hz, 95W
Ieșire încărcător	20V \equiv 2.0A	20V \equiv 4.0A
Timpe de încărcare (aproximativ)	1hr (2.0 Ah) 2hrs (4.0 Ah)	30mins (2.0 Ah) 60mins (4.0 Ah)
Clasa de protecție a încărcătorului	\square / II	\square / II

INFORMAȚII PRIVIND ZGOMOTUL

Presiune sonică ponderată	L_{pA} : 71dB (A)
Putere acustică ponderată	L_{wA} : 79dB (A)
K_{pA} & K_{wA}	3.0dB (A)
Purtați protecție auditivă.	

INFORMAȚII PRIVIND VIBRAȚIILE

Valori totale vibrații (sumă vectorială triaxială) determinată conform EN 62841:	
Valoare emisie de vibrații:	$a_h < 2,5 \text{ m/s}^2$
	Marjă de eroare $K = 1.5 \text{ m/s}^2$

Valoarea totală declarată a vibrațiilor și valoarea declarată a emisiei de zgomot au fost măsurate în conformitate cu o metodă de testare standard și pot fi utilizate pentru a compara o unealtă cu alta. Valoarea totală declarată a vibrațiilor și valoarea declarată a emisiei de zgomot pot fi, de asemenea, utilizate într-o evaluare preliminară a expunerii.

⚠ ATENȚIONARE: Emisiile de vibrații și zgomot în timpul utilizării efective a sculei electrice pot diferi de valoarea declarată, în funcție de modurile în care este utilizată unealta, în special de ce fel de piese de prelucrat este prelucrată, în funcție de următoarele exemple și alte variații ale modului în care este utilizată unealta:

Modul în care scula este folosită și tipul de materiale tăiate sau sfredelite.

Scula este în stare bună de funcționare și bine întreținută.

Folosirea accesoriului corect pentru sculă și păstrarea acestuia în condiții bune.

Forța de apucare a mânerelor și dacă s-a utilizat vreun accesoriu de reducere a vibrațiilor și a zgomotului.

Scula este folosită conform indicațiilor din fabrică și conform acestor instrucțiuni.

Această sculă poate cauza sindromul vibrație mână-braț dacă nu este folosită în mod corespunzător.

⚠ ATENȚIONARE: Pentru a fi precisă, o estimare a nivelului de expunere în condițiile reale de utilizare ar trebui să țină seama și de toate părțile ciclului de funcționare, cum ar fi momentele în care unealta este oprită și când funcționează inactiv, dar nu efectuează efectiv treaba. Acest lucru poate reduce semnificativ nivelul de expunere pe întreaga perioadă de lucru.

Minimalizarea riscului de expunere la vibrații și la zgomot.

Folosiți ÎNTOTDEAUNA dalte, burghiuri și lame ascuțite.

Păstrați acest aparat în conformitate cu aceste instrucțiuni și păstrați-l bine gresat (dacă e cazul).

Dacă unealta va fi utilizată în mod regulat, atunci nu ezitați să investiți în procurarea de accesorii antivibrație și antizgomot.

Planificați-vă programul de lucru pentru a folosi sculele cu număr mare de vibrații de-a lungul a mai multe zile.

ACCESORII

	ID20X-230	ID20X-230FT
Acumulator (BI20-4)	/	1
Încărcător (C20-2)	/	1
Clemă prindere curea	1	1

Vă recomandăm să achiziționați accesoriile de la același magazin de la care ați cumpărat unealta. Consultați ambalajul accesoriului pentru detalii suplimentare. Personalul din magazin vă poate oferi asistență și sfaturi.

MAȘINĂ DE ÎNȘURUBAT CU IMPACT, CU ACUMULATOR

INSTRUCȚIUNI DE UTILIZARE



NOTĂ: Înainte de a utiliza unealta, citiți cu atenție manualul de instrucțiuni.

UTILIZAREA PREVĂZUTĂ

Mașina este destinată fixării și slăbirii șuruburilor, piulițelor și diverselor elemente de fixare filetate. Această unealtă nu este destinată utilizării ca bormașină.

ÎNAINTE DE PUNEREA ÎN FUNCȚIUNE

1. ÎNCĂRCAȚI PACHETUL DE BATERII

Nu utilizați niciun încărcător în afara celui furnizat special pentru utilizare cu echipamentul. Dacă pachetul de baterii este foarte fierbinte, trebuie să îl scoateți din încărcător și să-i permiteți bateriei să se răcească înainte de reîncărcare.

Vă rugăm să încărcați bateria până la capacitatea maximă înainte de depozitare. Dacă uneltele nu vor fi utilizate pentru perioade lungi de timp, încărcați bateria la fiecare 3 luni.

2. PENTRU A ÎNDEPĂRTA SAU INSTALA PACHETUL DE BATERII (A SE VEDEA FIG. A1, A2)

Apăsăți ferm butonul de eliberare a pachetului de baterii și apoi glisați pachetul de baterii din unelte. După reîncărcare, glisați pachetul de baterii înapoi în portul de baterie al unelei. Un simplu apăsare și o ușoară presiune vor fi suficiente.

3. PROCEDURA DE ÎNCĂRCARE (A SE VEDEA FIG. A3)

- 1) Conectați încărcătorul la o priză corespunzătoare. Lumina verde va lumina.
- 2) Glisați pachetul de baterii în încărcător, asigurați-vă că bateria este în poziția corectă de încărcare ferm. Lumina verde se va stinge, iar lumina roșie va lumina pentru a indica începerea procesului de încărcare.
- 3) Când încărcarea este completă, lumina roșie se va stinge, iar lumina verde va lumina.
- 4) După încărcare completă, deconectați încărcătorul și scoateți pachetul de baterii.

NOTĂ: Dacă pachetul de baterii este blocat în încărcător, apăsați butonul de eliberare a

pachetului de baterii și scoateți-l.



AVERTISMENT: Dacă încărcarea bateriei se oprește după utilizare

continuă sau expunerea directă la soare sau căldură, pentru atingerea capacității maxime de încărcare, înainte de începerea reîncărcării, lăsați bateria să se răcească.

4. INDICATOR ÎNCĂRCARE

Acest încărcător este conceput pentru a detecta unele probleme care pot apărea în legătură cu acumuloarele. Luminile indicatoare semnalizează probleme (vezi tabelul de mai jos). Dacă acest lucru apare, introduceți un nou acumulator pentru a stabili dacă încărcătorul este OK. Dacă noua baterie se încarcă corect, atunci acumulatorul original este defect și trebuie returnat centrului de service sau centrului de service pentru reciclare. Dacă noul acumulator prezintă aceeași problemă ca și acumulatorul original, testați încărcătorul la un centru de service autorizat.

Indicator luminos	Clipit, aprins/stins	Stare
Aprins în culoarea roșie 	—	Se încarcă
Clipeste în culoarea roșie 	- - - -	Acumulator defect
Aprins în culoarea verde 	—	Încărcat complet
Clipeste în culoarea verde 	- - - -	Întârziere la cald/rece

5. SCOS & MONTAREA PACK-ULUI DE BATERII (A SE VEDEA FIG. B1, B2)

Apăsăți ferm butonul de eliberare a pack-ului de baterii și apoi glisați pack-ul de baterii din uneltele dvs.

Glisați pack-ul de baterii complet încărcat pe unealtă cu destulă forță până când se fixează în poziție cu un clic.

VERIFICAREA STĂRII DE ALIMENTARE A PACHETULUI DE BATERII

Nivelul bateriei poate fi cunoscut din lumina indicatorului de baterie apăsând butonul de lângă lumini.

6. INTRODUCEREA VÂRFURILOR (A SE VEDEA FIG. C1)

Trageți mânăca mandrinei înainte. Introduceți complet vârful șurubului care poate fi asamblat la suportul pentru vârfuri în mandrină și eliberați mânăca mandrinei.

NOTĂ: Încercați să trageți vârful după ce ați eliberat mandrina.



7. ÎNDEPĂRTAREA VÂRFURILOR (A SE VEDEA FIG. C2)

Trageți mânăca mandrinei înainte. Scoateți vârful din mandrină și eliberați mânăca mandrinei.

8. BLOCAREA COMUTATORULUI (A SE VEDEA FIG. D1)

Comutatorul de pornire/oprire poate fi blocat în poziția OFF (oprit). Acest lucru ajută la reducerea posibilității de pornire accidentală atunci când unealta nu este utilizată. Pentru blocarea comutatorului de pornire/oprire amplasați direcția controlului rotației înainte și invers în poziția centrală.

4. CONTROLUL ROTAȚIEI ÎNAINTE ȘI ÎNAPOI (A SE VEDEA FIG. D2-D3)

Pentru găurire și înșurubare, utilizați rotația înainte marcată “” (maneta este mutată spre dreapta). Utilizați doar rotația inversă marcată “” (maneta este mutată spre stânga) pentru a îndepărta șuruburile sau pentru a elibera o burghiu blocat.



AVERTISMENT! Nu schimbați niciodată direcția de rotație în timp ce unealta se rotește. Așteptați până când se oprește.

FUNȚIONAREA

1. FUNȚIONAREA COMUTATORULUI PORNIT/OPRIT (A SE VEDEA FIG. E)

Apăsați pentru a porni și eliberați pentru a opri scula dumneavoastră. Comutatorul pornit/oprit este dotat cu o funcție de frână care oprește mandrina imediat ce eliberați rapid comutatorul.

Este, de asemenea, un comutator de viteză variabilă care oferă o viteză și un cuplu mai mari cu presiunea crescută a declanșatorului. Viteza este controlată de gradul de apăsare a declanșatorului comutatorului.

Notă: doar apăsând controlul de rotație la stânga/dreapta, comutatorul pornit/oprit poate fi apăsat.



AVERTISMENT: Nu funcționați timp îndelungat la viteză redusă, deoarece se va produce căldură în exces intern.

2. VITEZA VARIABILĂ 3 VITEZĂ (A SE VEDEA FIG. E)

Apăsați butonul roșu pentru a selecta viteza de rotație preferată, nivelul este de la 1 la 3, dintre care 3 este cel mai rapid. Viteza de rulare va fi iluminată.

3. INDICATOR LUMINOS LED (A SE VEDEA FIG. E)

Înainte de utilizare, ledul se va aprinde când întrerupătorul de pornire/oprire este apăsat ușor și se va stinge automat la 10 de secunde după eliberarea întrerupătorului de pornire/oprire. Mașina și acumulatorul sunt prevăzute cu un sistem de protecție. Lumina cu va pâlpâi rapid (aprox. odată pe secundă) până în momentul în care eliberați butonul de pornire, sistemul va opri automat alimentarea mașinii pentru a extinde durata de viață a acumulatorului. Mașina se va opri automat în timpul funcționării atunci când mașina și/sau acumulatorul se află în situația următoare:

- **Suprasarcină:** Mașina este operată într-un mod care consumă o cantitate neobișnuit de ridicată de curent. În acest caz, eliberați butonul declanșator de pe mașină și opriți aplicația care a dus la suprasolicitarrea mașinii. Apoi, trageți din nou butonul declanșator pentru a reporni.

- **Supraîncălzire:** În situația de mai sus, dacă mașina nu pornește, înseamnă că mașina și acumulatorul sunt supraîncălzite. În această situație, lăsați mașina și acumulatorul să se răcească înainte de a trage butonul declanșator din nou.

- **Tensiune redusă acumulator:** Capacitatea rămasă a acumulatorului este prea redusă, iar mașina nu va opera. În acest caz, scoateți

MAȘINĂ DE ÎNȘURUBAT CU IMPACT, CU ACUMULATOR

acumulatorul și reîncărcați-l.



AVERTISMENT: Pentru a aprinde lumina, apăsați comutatorul On/Off (Pornire/Oprire) și asigurați-vă că butonul pentru rotație înainte/înapoi este în poziția dreaptă/stângă.

4. CUM SĂ FOLOSEȘTI CLIPUL PENTRU CUREA (A SE VEDEA FIG. F)

Înșurubați clema de prindere la curea pe unealtă cu șurubul furnizat în pungă de plastic. Clema de prindere la curea poate fi agățată de curea sau buzunar etc.

5. PROTECȚIE LA SUPRASARCINĂ

Când este supraîncărcat, motorul se oprește. Eliberați imediat sarcina mașinii și lăsați să se răcească timp de aproximativ 30 de secunde la cea mai mare viteză fără sarcină.

6. PROTECȚIA LA SUPRAÎNCĂRCARE ÎN FUNCȚIE DE TEMPERATURĂ

Atunci când se utilizează conform destinației, unealta electrică nu poate face obiectul supraîncărcării. Atunci când sarcina este prea mare sau se depășește temperatura admisibilă a acumulatorului de 75°C, comanda electronică oprește unealta electrică până când temperatura este din nou în intervalul optim.

ÎNTREȚINERE

Scoateți acumulatorul din unealtă înainte de a efectua orice ajustări, operațiuni de service sau întreținere.

Unealta dumneavoastră nu necesită lubrifiere sau întreținere suplimentară, cu excepția pentru curățarea și lubrifierea de biți și adaptoare SDS înainte de a introduce în mandrină. Interiorul unelei electrice nu conține piese care pot fi depanate de către utilizator. Nu utilizați niciodată apă sau agenți chimici de curățare pentru curățarea unelei electrice. Ștergeți unealta cu o cârpă uscată. Depozitați întotdeauna unealta într-un loc uscat. Mențineți fantele de aerisire a motorului curate. Feriți de praf toate comenzile de lucru. Ocazional, puteți observa scântei prin fantele de aerisire. Acest lucru este normal și nu va defecta unealta electrică.

Considerații privind uneltele alimentate cu acumulator

Plaja temperaturii ambientale în care se poate utiliza și stoca unealta electrică și acumulatorul, este cuprinsă între 0-45°C.

Plaja temperaturii ambientale în care se poate utiliza sistemul de reîncărcare și se poate reîncărca acumulatorul, este cuprinsă între 0-40°C.

SOLUȚIONAREA PROBLEMELOR

1. Care este funcția rotației înainte/înapoi?

Funcția de rotație înainte/înapoi vă permite să schimbați direcția motorului. Modul de rotație înainte este destinat străngerii. Modul de rotație înapoi este destinat deschiderii.

2. De ce nu se activează șurubelnița cu impact când apăsați comutatorul?

Controlul de rotație înainte/înapoi este poziționat în funcția de blocare. Deblocați controlul de rotație înainte/înapoi plasându-l în poziția de rotație necesară. Apăsați comutatorul pornit/oprit și șurubelnița va începe să rotească.

PROTECȚIA MEDIULUI



Produsele electrice nu trebuie depuse la deșeurile împreună cu gunoierii menajeri. Vă rugăm să depuneți produsele electrice la unitățile de reciclare existente. Consultați-vă cu autoritățile locale sau cu distribuitorul pentru sfaturi privind reciclarea.

EC Declarație de Conformitate



Noi : **HYUNDAI Corporation Holdings Europe**
Am Kronberger Hang 2A, 65824, Schwalbach am Taunus
Germany

Declarăm că produsul detaliat mai jos :
Mașină de înșurubat cu impact, cu acumulator

MODEL : ID20X-230 ID20X-230FT
FUNCȚIE : Strângerea și slăbirea șuruburilor, piulițelor

Satisface cerințele directivelor Consiliului :
2006/42/EC, 2014/30/EU, 2014/35/EU
2011/65/EU & (EU)2015/863
(EU) 2023/1542

Corespunde standardelor :
EN 62841-1, EN 62841-2-2,
EN IEC 55014-1, EN IEC 55014-2,
EN 62133-2, EN IEC 63000
EN 60335-1, EN 60335-2-29, EN 62233,
EN IEC 61000-3-2, EN 61000-3-3

Persoana împuternicită să întocmească dosarul tehnic,
Nume : Hyundae Kim
Abordare : HYUNDAI Corporation Holdings Europe
65824 Schwalbach am Taunus, Germany

Director general

Jaiwon Hur

Manager de proiect

Sungwoo Hong

Data : 2024.09.25

AKKUMULÁTOROS ÜTVECSAVARÓZÓ 1/4"

EREDETI HASZNÁLATI UTASÍTÁS TERMÉKBIZTONSÁG ELEKTROMOS KÉZISZERSZÁMOK BIZTONSÁGOS HASZNÁLATÁVAL KAPCSOLATOS ÁLTALÁNOS FIGYELMEZTETÉSEK

 **FIGYELEM!** Olvassa el az összes, ehhez az elektromos kéziszerszámmal mellékelt biztonsági figyelmeztetést, utasítást és részletes ismertetést, illetve tekintse meg az ábrákat. Az alább felsorolt utasítások bármelyikének figyelmen kívül hagyása áramütést, tüzet és/vagy súlyos testi sérüléseket eredményezhet.

Őrizzen meg minden figyelmeztetést és utasítást, a jövőben szüksége lehet ezekre. A figyelmeztetésekben használatos "elektromos kéziszerszám" kifejezés az ön hálózatról üzemeltetett (vezetékes) elektromos kéziszerszáma vagy akkumulátoros (vezeték nélküli) elektromos kéziszerszáma vonatkozik.

1. A munkaterület biztonsága

- A munkaterületet tartsa tisztán és jól megvilágítva.** A zsúfolt vagy sötét munkaterület balesethez vezethet.
- Ne üzemeltessen elektromos kéziszerszámot robbanékony légkörben,** például gyúlékony folyadékok, gázok vagy por jelenléte mellett. Az elektromos kéziszerszámok használata során szikrák keletkeznek, amelyek hatására a por vagy gáz kigyulladhat.
- Elektromos kéziszerszámok működtetése közben tartsa távol a gyermekeket és báméskodókat.** A figyelem elterelése kontrollvesztést eredményezhet.

2. Elektromos biztonság

- Az elektromos kéziszerszámok dugójának illeszkednie kell a dugaljba.** Soha, semmilyen módon ne módosítsa a dugót.

Földelt elektromos kéziszerszámokkal ne használjon adaptert. *Ha nem módosított dugókat és megfelelő dugaljat használ, azzal csökkenti az áramütés kockázatát.*

- Ne érintse meg a földelt felületeket,** például csöveket, radiátorokat, tűzhelyeket vagy hűtőszekrényeket. *Ha a test földelt, nagyobb az áramütés kockázata.*
- Ne tegye ki esőnek vagy nedves körülményeknek az elektromos kéziszerszámokat.** *Ha egy elektromos kéziszerszámba víz kerül, megnő az áramütés kockázata.*
- Vigyázzon a szerszám kábelére.** Soha ne hordozza, húzogassa vagy húzza ki az áramból az elektromos kéziszerszámot a kábelnél fogva. A kábelt tartsa távol a hőtől, olajtól, éles peremektől vagy mozgó részekről. *A sérült vagy összegubancolódott kábel növeli az áramütés kockázatát.*
- Ha az elektromos kéziszerszámot szabadterben üzemelteti, használjon külső használatra alkalmas hosszabbítót.** *A külső használatra alkalmas kábel használatával csökken az áramütés kockázata.*
- Ha elkerülhetetlen, hogy az elektromos kéziszerszámot nedves helyen működtesse, használjon maradékáramműködtetésű megszakító (RCD) védelemmel rendelkező áramforrást.** *A maradékáram-működtetésű megszakító használata csökkenti az áramütés kockázatát.*

3. Személyi biztonság

- Az elektromos kéziszerszám működtetése közben maradjon éber, figyeljen arra, amit csinál, és használja a józan esztét.** Ne működtesse az elektromos kéziszerszámot, ha fáradt, illetve gyógyszerek, alkohol vagy drogok hatása alatt áll. *Egy pillanatnyi figyelmeletlenség az elektromos kéziszerszámok működtetése közben súlyos sérülésekhez vezethet.*
- Használjon személyi védőfelszereléseket.** Mindig használjon szemvédelmet. *A személyi védőfelszerelés, például pormaszok, csúszásmentes biztonsági lábbeli, védősisak vagy szükség esetén hallásvédelem*

használatával csökkenthető a személyi sérülések kockázata.

- c) **Kerülje el, hogy a szerszám véletlenül működésbe lépjen.** Mielőtt az elektromos kéziszerszámot áramhoz csatlakoztatná, behelyezné az akkumulátort, felvinné vagy vinné a szerszámot ellenőrizze, hogy a kapcsoló “ki” helyzetbe legyen állítva. *Ha a szerszám hordozásakor ujját a kapcsolón tartja, vagy áram alá helyezi a bekapcsolt készüléket, az balesetekhez vezethet.*
- d) **Mielőtt az elektromos kéziszerszámot bekapcsolná, távolítson el róla minden állítókulcsot.** *Ha az elektromos kéziszerszám forgórészein állítókulcs marad, az személyi sérüléshez vezethet.*
- e) **Ne próbáljon túl messzire nyúlni. Mindig vigyázzon, hogy stabilan álljon, és őrizze meg egyensúlyát.** *Ez segít, hogy váratlan helyzetekben uralja az elektromos kéziszerszámot.*
- f) **Viseljen megfelelő öltözetet. Ne viseljen bő ruházatot vagy hosszú ékszert.** Haját, ruházatát és kesztyűjét tartsa a mozgó alkatrészektől távol. *A bő ruházatot, hosszú ékszert vagy hosszú haját bekapathatják a mozgó elemek.*
- g) **Ha a szerszámhoz porszívó vagy -gyűjtő is csatlakoztatható, gondoskodjon ezek megfelelő csatlakoztatásáról és használatáról.** *A porgyűjtő használatával csökkenthetőek a porral kapcsolatos kockázatok.*
- h) **Ne hagyja, hogy a szerszám gyakori használata túl elbizakodottá tegye, és hogy ezáltal figyelmen kívül hagyja a szerszám biztonsági követelményeit.** *A másodperc töredéke is elég ahhoz, hogy egy figyelmetlen mozdulat súlyos sérüléshez vezessen.*
- 4. Az elektromos kéziszerszám használata és karbantartása**
- a) **Ne erőltesse az elektromos kéziszerszámot. Mindig megfelelő elektromos kéziszerszámot használjon.** *Ha a megfelelő elektromos kéziszerszámot használja, azzal a rendeltetési területén jobban és biztonságosabban elvégezhető a munka.*
- b) **Ne használja az elektromos kéziszerszámot, ha azt nem lehet kikapcsolni.** *Ha egy elektromos kéziszerszám nem szabályozható a kapcsolóval, az veszélyes, és javításra szorul.*
- c) **Mielőtt a szerszámot beállítaná, tartozékot cserélné, illetve tároláskor húzza ki a dugót az áramforrásból, és/ vagy vegye ki az akkumulátort az elektromos kéziszerszámából.** *Ezekkel a megelőző biztonsági intézkedésekkel csökken annak a kockázata, hogy a kéziszerszám véletlenül bekapcsoljon.*
- d) **Az elektromos kéziszerszámokat használaton kívül tartsa a gyermekektől távol, és ne hagyja, hogy a szerszámot vagy ezeket az utasításokat nem ismerő személyek működtessék azt.** *A tapasztalatlan felhasználók kezében az elektromos kéziszerszámok veszélyessé válnak.*
- e) **Tartsa karban az elektromos kéziszerszámokat.** **Ellenőrizze, hogy a mozgó elemek megfelelően helyezkednek-e el és nem szorultak-e be, az alkatrészek épek, és semmilyen más hiba nincs kihatással az elektromos kéziszerszám működésére.** **Ha sérülést talál, használat előtt javíttassa meg a szerszámot.** *A nem megfelelően karbantartott elektromos kéziszerszámok sok balesetet okoznak.*
- f) **A vágószerszámokat tartsa tisztán, és figyeljen, hogy élesek maradjanak.** *A megfelelően karbantartott, éles vágószerszámok ritkábban akadnak meg, és egyszerűbben irányíthatóak.*
- g) **Az elektromos kéziszerszámot, a kiegészítőket és fejeket használja a fenti utasításoknak megfelelően, figyelembe véve a munkakörülményeket és az elvégzendő munkát.** *Ha az elektromos kéziszerszámot nem rendeltetésszerűen használja, az veszélyhelyzetet teremthet.*
- h) **Őrizze szárazon, tisztán, olaj- és zsírinteszen a szerszám fogantyúit és megragadási részeit.** *A csúszos fogantyúk és megragadási részek főleg váratlan helyzetekben akadályozzák a szerszám biztonságos megfogását, kezelését és irányítását.*

AKKUMULÁTOROS ÜTVECSAVARÓZÓ 1/4"

- 5. Az akkumulátoros kéziszerszám használata és karbantartása**
- a) Csak a gyártó által javasolt töltővel töltsse fel. Ha egy adott akkumulátorhoz megfelelő töltőt másik akkumulátorral használ, az tűzveszélyes lehet.
- b) Az elektromos kéziszerszámokat csak a kijelölt akkumulátorokkal használja. Ha más akkumulátorokat használ, az sérülés- és tűzveszélyes.
- c) Az akkumulátorokat használaton kívül tartsa a fémtárgyaktól, például gémkapcsoktól, pénzérméktől, kulcsoktól, szögektől, csavaroktól vagy más kis fémtárgyaktól távol, mert ezek összekapcsolhatják a pólusokat. Az akkumulátor pólusainak rövidzárata égés- és tűzveszélyes.
- d) Nem megfelelő körülmények között az akkumulátorból folyadék szivároghat; kerülje az érintkezést ezzel a folyadékkal. Véletlen érintkezés esetén mossa le vízzel. Ha a folyadék szembe kerül, mossa ki vízzel, és forduljon orvoshoz. Az akkumulátorból szivárgó folyadék irritációt vagy égési sérülést okozhat.
- e) Ne használjon károsodott vagy módosított akkucsomagot vagy szerszámot. A károsodott vagy módosított akkucsomagok használata előreláthatatlan következményekkel jár, mert ezek felgyulladhatnak, felrobbanhatnak vagy személyi sérüléseket okozhatnak.
- f) Óvja az akkucsomagot és a szerszámot a tűztől vagy a magas hőmérsékletektől. A 130°C-t meghaladó hőmérséklet vagy tűz robbanást okozhat.
- g) Tartsa be az összes újratöltési utasítást és az akkucsomagot vagy a szerszámot csak az utasításokban megadott hőmérsékleti tartományban töltsse újra. Az előírásoktól vagy a megengedett hőmérsékleti tartománytól eltérő töltési folyamat az akkucsomag károsodását okozhatja, és növeli a tűzveszély kockázatát.
- 6. Szerviz**
- a) Az elektromos kéziszerszámot csak képzett szerelő javíthatja megfelelő cserealkatrészekkel. Ez biztosítja az

elektromos kéziszerszám biztonságos működését.

- b) Soha ne szervelje a károsodott akkucsomagokat. A károsodott akkucsomagok szervizelését csak a gyártó vagy az erre felhatalmazott szervizközpontok hajthatják végre.

A CSAVAROZÓVAL KAPCSOLATOS BIZTONSÁGI TUDNIVALÓK

1. Az elektromos kéziszerszámot csak a szigetelt fogantyúfelületeknél fogva tartsa, ha olyan munkát végez, amelynek során a csavar feszültség alatt álló, kívülről nem látható vezetékekhez érhet. Ha a csavar egy feszültség alatt álló vezetékhez ér, az elektromos kéziszerszám fémrészei szintén feszültség alá kerülhetnek és áramütéshez vezethetnek.

AZ AKKUMULÁTORRAL KAPCSOLATOS BIZTONSÁGI FIGYELMEZTETÉSEK

- a) Az akkumulátort ne szedje szét, ne nyissa fel és ne vágja meg.
- b) Ne zárja rövidre az akkumulátort. Az akkumulátorokat ne tárolja olyan dobozban vagy fiókban, ahol rövidre zárhatják egymást, vagy valamilyen vezető anyag a rövidzárlatukat okozhatja. Az akkumulátorokat használaton kívül tartsa a fémtárgyaktól, például gémkapcsoktól, pénzérméktől, kulcsoktól, szögektől, csavaroktól vagy más kis fémtárgyaktól távol, mert ezek összekapcsolhatják a pólusokat. Az akkumulátor pólusainak rövidzárata égés- és tűzveszélyes.
- c) Ne tegye ki hőnek vagy tűznek az akkumulátort. Ne tárolja közvetlen napfényben.
- d) Az akkumulátort ne tegye ki ütésnek.

- e) Ha az akkumulátor szivárog, vigyázzon, hogy a folyadék ne kerüljön a bőrre vagy szembe. Amennyiben a bőrre vagy szembe kerül, az érintett területet mossa le bő vízzel, és forduljon orvoshoz.
- f) Vigyázzon, hogy az akkumulátor tiszta és száraz maradjon.
- g) Ha az akkumulátor pólusaira szennyeződés kerül, azt egy tiszta, száraz ruhával törölje le.
- h) Az akkumulátort használat előtt fel kell tölteni. A töltést mindig az utasításoknak megfelelően, helyes eljárást használva végezze.
- i) Használaton kívül ne hagyja töltőn az akkumulátort.
- j) Hosszan tartó tárolást követően a maximális teljesítmény elérése érdekében szükséges lehet, hogy az akkumulátort többször feltöltse és lemerítse.
- k) Csak a gyártó által meghatározott töltővel töltsd fel. Ne használj olyan töltőt, amelyet kifejezetten nem az eszközhöz szállítottak.
- l) Ne használjon a készülékkel való használatra tervezettől eltérő akkumulátort.
- m) Az akkumulátor gyermekektől távol tartandó.
- n) Őrizze meg a termékhez mellékelt utasításokat, a későbbiekben szüksége lehet ezekre.
- o) Amikor a szerszámot nem használja, vegye ki belőle az akkumulátort.
- p) Ártalmatlanításnál megfelelően járjon el.
- q) Ne helyezzen be különböző gyártóktól származó, illetve eltérő kapacitású, méretű vagy típusú akkukat a készülékbe.
- r) Tartsa távol az akkumulátort mikrohullámoktól és nagy nyomástól.
- s) Figyelem! Ne használjon nem újratölthető elemeket.

TERMÉKBIZTONSÁG BIZTONSÁGOS HASZNÁLATÁVAL KAPCSOLATOS ÁLTALÁNOS FIGYELMEZTETÉSEK



FIGYELEM! Olvasson el minden biztonsági figyelmeztetést és valamennyi utasítást. A figyelmeztetések és utasítások figyelmen kívül hatása áramütést, tüzet és/ vagy súlyos sérülést eredményezhet.

Őrizzen meg minden figyelmeztetést és utasítást, a jövőben szüksége lehet ezekre.

A készüléket használhatják 8 év fölötti gyermekek és csökkent testi, érzékszervi vagy mentális képességű, illetve tapasztalatlan személyek felügyelet mellett, illetve ha elmagyarázták nekik az eszköz biztonságos használatát, és tisztában vannak a veszélyekkel. A gyermekek nem játszhatnak a készülékkel. A készülék tisztítását és karbantartását a gyermekek felügyelet nélkül nem végezhetik. Amennyiben az áramellátó kábel sérült, a gyártónak, a megbízott szerviznek vagy egy hasonlóan képesített szakembernek ki kell cserélnie azt a kockázatok elkerülése érdekében.

1. Töltés előtt olvassa el az utasításokat.
2. Ne töltsön szivárgó akkumulátort.
3. Ne használja a töltőt a rendeltetésétől eltérő, más feladatra.
4. A töltés előtt ellenőrizze, hogy a töltő megfelel a helyi váltóáramú hálózatnak.
5. Beltéren használja, vagy ne tegye ki esőnek.
6. A töltőt óvni kell a nedvességtől.
7. Ne használja a töltőt a szabadban.
8. Ne idézze elő a töltő vagy az akkumulátor rövidzárlatát.
9. Töltéskor tartsa be a "+/-" polaritást.
10. Ne nyissa fel az egységet, és tartsa távol azt a gyermekektől.
11. Ne töltsé más gyártók akkumulátorait, vagy nem megfelelően illeszkedő modelleket.
12. Ellenőrizze, hogy az akkumulátortöltő és

AKKUMULÁTOROS ÜTVECSAVARÓZÓ 1/4"

az akkumulátor közötti kapcsolat megfelelő legyen, ne zárják el idegen tárgyak.

13. Tartsa távol az akkumulátortöltő nyílásaitól az idegen tárgyakat, és óvja a töltőt a szennyeződéstől és nedvességtől. Száraz, fagymentes helyen tárolja.
14. Az akkumulátortöltőt jól szellőző helyen, gyúlékony anyagoktól távol tárolja. Töltés közben az akkumulátor felforrósodhat. Ne töltsen túl az akkumulátorokat. Gondoskodjon róla, hogy az akkumulátorok és töltők ne maradjanak felügyelet nélkül töltés közben.
15. Ne töltsen újra a nem tölthető elemeket, mivel ezek felforrósodhatnak vagy eltörhetnek.
16. Hosszabb élettartamot és jobb teljesítményt biztosíthat, ha az akkumulátort 18°C és 24°C közötti hőmérsékleten tölti. Ne töltsen az akkumulátort 0°C alatt, vagy 40°C fölött. Ezt fontos betartani, mivel megelőzheti az akkumulátor súlyos károsodását.
17. Csak azonos típusú gyártó által szállított és a gyártó által ajánlott típusú akkumulátorcsoportot töltsen fel.



Csak beltérben használható



Olvassa el az üzemeltetői kézikönyvet.



Pozitív terminál



Negatív terminál

T2A



Vezeték



Dupla szigetelés



Accu's kunnen in de waterkringloop terecht komen als ze op onjuiste wijze worden weggegooid, wat gevaarlijk kan zijn voor het ecosysteem. Gooi afgedankte accu's niet weg bij het ongesorteerde huishoudelijke afval.



Niet verbranden



Li-Ion-accu Dit product is uitgerust met een symbool dat 'gescheiden inzameling' aanduidt voor alle accu's. Ze worden dan gerecycled of gedemonteerd om de impact op het milieu te verminderen. Accu's kunnen gevaarlijk zijn voor het milieu en de menselijke gezondheid, omdat ze gevaarlijke stoffen bevatten.

SZIMBÓLUMOK



A sérülésveszély csökkentése érdekében a felhasználónak el kell olvasnia az utasításokat.



Figyelmeztetés



Viseljen fülvédőt



Viseljen szemvédőt



Viseljen pormaszkot



A leselejtezett elektromos készülékek nem dobhatók ki a háztartási hulladékkal. Ha van a közelben elektromos hulladék gyűjtő udvar, vigye oda a készüléket. Az újrahasznosítási lehetőségekről tájékozódjon a helyi hatóságoknál vagy a kereskedőnél.

ALKATRÉSZLISTA

1. TOKOZÓDÓ MANDZSETTA
2. KAPCSOLÓ VÁLTOZTATHATÓ SEBESSÉGGEL
3. PUHA FOGANTYÚ MARKOLAT
4. VÁLTOZÓ 3 SEBESSÉGŰ VEZÉRLŐGOMB
5. LED-LÁMPA
6. AKKUMULÁTOR KIOLDÓ GOMB*
7. BATTERY KAPACITÁSJELZŐ*
8. AKKUMULÁTOR*
9. ÖVCSÍPTETŐ
10. FORGÁSIRÁNY-KAPCSOLÓ

* Az alapkivitelnek nem része az illusztrációkon vagy leírásban szereplő mindegyik tartozék.

MŰSZAKI ADATOK

Típus megnevezése ID20X-230 ID20X-230FT (20X-230-a gép megnevezése, ütvecsavarozó típus)





	ID20X-230	ID20X-230FT
Feszültség	18V  (20V Max.)	
Üresjárat sebesség	0-900/2400/3000 /min	
Ütésszám	0-1200/3300/4000bpm	
Max. forgatónyomaték	230 N.m	
Tokmány mérete	1/4"	
Akkumulátor	/	BI20-4 (4.0Ah)
Akkumulátortöltő	/	C20-2 (2.0A)
Gép súlya	1.02kg (akkumulátor nélkül)	1.403kg (akkumulátorral)

HU

ALKALMAS AKKUMULÁTOR CSOMAGOK

Tételszám	BI20-2	BI20-4
Akkumulátor teljesítmény	2.0Ah	4.0Ah

MEGFELELŐ TÖLTŐK

Tételszám	C20-2	C20-4
Töltő bemenet	100-240V~50/60Hz, 55W	100-240V~50/60Hz, 95W
Töltő kimenet	20V  2.0A	20V  4.0A
Töltési idő (kb.)	1hr (2.0 Ah) 2hrs (4.0 Ah)	30mins (2.0 Ah) 60mins (4.0 Ah)
A töltő védelmi osztálya	 /II	 /II

AKKUMULÁTOROS ÜTVECSAVARÓZÓ 1/4"

ZAJVÉDELMI TÁJÉKOZTATÁS

A-súlyozású hangnyomásszint	L_{pA} : 71dB (A)
A-súlyozású hangerő	L_{wA} : 79dB (A)
K_{pA} & K_{wA}	3.0dB (A)
Viseljen fülvédőt.	

REZGÉSÉRTÉKEK

Az EN62841 szabvány szerint meghatározott összes rezgés (háromtengelyű vektoriálisösszeg) a következő:	
Rezgés kibocsátási érték:	$a_h < 2,5 \text{m/s}^2$
	Bizonytalanság $K = 1.5 \text{m/s}^2$

A vibráció és a zaj bejelentett összértékét szabványos mérési módszerrel állapították meg, és ezeket az értékeket két szerszám összehasonlításához is fel lehet használni.

A vibráció és a zaj bejelentett összértékeit a rezgéseknek és zajártalomnak való kitettség előzetes felbecsléséhez is fel lehet használni.

FIGYELEM! A kéziszerszám aktuális használatakor mérhető vibráció és zajkibocsátási értékek eltérhetnek a bejelentett értékektől, mert nagyban függnek a szerszám használati módjától és a megmunkált alkatrész típusától. Íme néhány példa és eltérő érték a szerszám használatától függően: Hogyan használják a szerszámot, milyen anyagokat vágnak vagy fúrnak.

Az eszköz jó állapotban van-e, megfelelően karbantartják-e.

Megfelelő tartozékokat használnak-e az eszközhöz, vigyáznak-e, hogy éles legyen, és jó állapotban maradjon.

A fogantyú megragadásának erősségétől és az esetleg használt vibrációs- és zajcsökkentő tartozék típusától.

A szerszámot rendeltetésszerűen, kialakításának és a jelen utasításoknak megfelelően használják-e.

Ha a szerszámot nem kezelik megfelelően, kéz-kar vibrációs szindrómát okozhat.

FIGYELEM! A pontosság érdekében az expozíciós szint becsült értékéhez a valós használati körülmények között figyelembe kell venni a működési ciklus valamennyi elemét, így azt az időt is, amikor a szerszám ki van kapcsolva, és amikor üresjáratban működik. Ez a teljes munkaidőszak viszonylatában jelentősen csökkentheti az expozíciós szintet.

A vibrációnak és zajnak való kitettség kockázatának csökkentése.

MINDIG éles vésőt, pengét, és hegyes fúrófejet használjon.

Az eszközt jelen utasításoknak megfelelően tartsa karban, és vigyázzon a megfelelő kenésre (ahol erre szükség van).

Ha a szerszám rendszeres használatát tervezik, akkor megéri a vibráció- és zajcsökkentő tartozékok beszerzése.

Úgy tervezze meg a munkáját, hogy a magas rezgésszámú eszközök használatát igénylő feladatokat több napra ossza el.

TARTOZÉKOK

	ID20X-230	ID20X-230FT
Akkumulátor (BI20-4)	/	1
Akkumulátortöltő (C20-2)	/	1
Övcsíptető	1	1

Javasoljuk, hogy a tartozékokat ugyanabból a boltból vásárolja meg, ahol a szerszámot is vásárolta. További részleteket a tartozék csomagolásán talál. Kérjen segítséget és tanácsot a bolti eladóktól.

HASZNÁLATI UTASÍTÁSOK



MEGJEGYZÉS: A szerszám használata előtt olvassa el figyelmesen a használati útmutatót.

RENDELTETÉSSZERŰ HASZNÁLAT

Ezzel a szerszámmal csavarok, anyák és különböző menetes kötőelemek rögzítése és lazítása végezhető. Ez a szerszám nem használható fúróként.

ÜZEMBE HELYEZÉS ELŐTT

1. AKKUMULÁTORCSOMAGOT

Ne használjon más töltőt, csak azt, amelyet kifejezetten az eszközzel való használatra biztosítanak.

Ha az akkumulátorcsomag nagyon meleg, el kell távolítania az akkumulátorcsomagot a töltőből, és hagyni kell időt az akkumulátor lehűlésére, mielőtt újratöltené.

Kérjük, töltsse fel az akkumulátort teljesen, mielőtt tárolja. Ha az eszközt hosszabb időn keresztül nem használják, minden 3 hónapban töltsse fel az akkumulátort.

2. AZ AKKUMULÁTORCSOMAG ELTÁVOLÍTÁSA VAGY TELEPÍTÉSE (LÁSD AZ ÁBRA. A1, A2)

Először erősen nyomja meg az akkumulátorcsomag kioldógombját, majd csúsztassa ki az akkumulátorcsomagot az eszközből. Az újratöltés után csúsztassa vissza az akkumulátorcsomagot az eszköz akkumulátorportjába. Egy egyszerű nyomás és enyhe nyomás elegendő lesz.

3. A TÖLTÉSI ELJÁRÁS (LÁSD AZ ÁBRA. A3)

- 1) Csatlakoztassa a töltőt egy megfelelő aljzatba. A zöld fény világítani fog.
- 2) Csúsztassa az akkumulátorcsomagot a töltőbe, győződjön meg arról, hogy az akkumulátor helyesen, szilárdan van-e a töltési pozícióban. A zöld fény kialszik és a piros fény világít, jelezve, hogy elindult a töltési folyamat.
- 3) A töltés befejeztével a piros fény kialszik és a zöld fény világít.
- 4) Teljesen feltöltött állapotban húzza ki

a töltőt a konnektorból és vegye ki az akkumulátorcsomagot.

MEGJEGYZÉS: Ha az akkumulátorcsomag be van zárva a töltőbe, nyomja meg az akkumulátorcsomag kioldógombját és távolítsa el azt.



FIGYELMEZTETÉS: Ha az akkumulátor folyamatos használatot követően vagy közvetlen napfénynek/forróságnak kitéve merült le, a teljes feltöltés elérése érdekében, a töltés megkezdése előtt az akkumulátort hagyja lehűlni.

4. TÖLTÉSJELZŐ

A töltőt úgy tervezték, hogy észlelje az akkumulátorokkal kapcsolatos problémákat. A jelzőfények problémákat jeleznek (lásd az alábbi táblázatot). Ha a probléma fellép, helyezzen be egy másik akkumulátort, hogy ellenőrizze, a töltő megfelelően működik-e. Ha az új akkumulátor megfelelően töltődik, akkor az eredeti akkumulátor hibás, és a szervizközpontba vagy az újrahajtosító központba kell eljuttatni. Ha az új akkumulátor is ugyanazt a hibát jelzi, mint az eredeti akkumulátor, teszteltesse a töltőt egy hivatalos szervizközpontban.

Jelzőfény	BE/KI villogás	Állapot
Pirosan világít 	————	Töltés
Pirosan villog 	- - - -	Hibás akkumulátor
Zölden világít 	————	Teljes töltöttség
Zölden villog 	- - - -	Meleg/hideg késleltetés

5. AKKUMULÁTORCSOMAG ELTÁVOLÍTÁSA ÉS TELEPÍTÉSE (LÁSD AZ ÁBRA. B1, B2)

Először nyomja meg erősen az akkumulátorcsomag kioldógombját, majd csúsztassa ki az akkumulátorcsomagot a szerszámából.

Csúsztassa fel a teljesen feltöltött

AKKUMULÁTOROS ÜTVECSAVARÓZÓ 1/4"

akkumulátorcsomagot a szerszámmra elegendő erővel, amíg kattanással be nem helyezkedik.

AZ AKKUMULÁTORCSOMAG ÁRAMFELTÉTELENEK ELLENŐRZÉSE

Az akkumulátor szintje megállapítható az akkumulátor jelzőfény segítségével, a fények mellett gomb megnyomásával.

6. BIT-EK BEHELYEZÉSE (LÁSD AZ ÁBRA. C1)

Húzza előre a befogó tokot. Teljesen helyezze be a bitfogót a befogóba, majd engedje el a befogó tokot.

MEGJEGYZÉS: Próbálja meg kihúzni a bitet a befogó elengedése után.

7. BIT-EK ELTÁVOLÍTÁSA (LÁSD AZ ÁBRA. C2)

Húzza előre a befogó tokot. Vegye ki a bitet a befogóból, majd engedje el a befogó tokot.

8. KAPCSOLÓ ZÁROLÁSA (LÁSD AZ ÁBRA. D1)

A főkapcsoló OFF állásban zárolható. Ez segít a használaton kívüli véletlen indítás lehetőségének csökkentését. A főkapcsoló zárolásához helyezze a forgásirány-kapcsolót középő állásba.

4. FORGÁSIRÁNY-KAPCSOLÓ (LÁSD AZ ÁBRA. D2-D3)

Fűráshoz és csavarozáshoz használja a "▶▶" jelzésű előrefojtást (a kar jobbra van mozdítva). Csak a "◀◀" jelzésű fordított forgást használja (a kar balra van mozdítva) a csavarok eltávolításához vagy az elakadt fűródzár kioldásához.



FIGYELMEZTETÉS: Soha ne változtassa meg a forgásirányt, amíg a szerszám forog, várjon, amíg megáll.

MŰKÖDTETÉS

1. AZ BEKAPCSOLÓ/KIKAPCSOLÓ KAPCSOLÓ KEZELÉSE (LÁSD AZ ÁBRA. E)

Nyomja le a működtetéshez, és engedje el a leállításához a szerszámot. A be/kikapcsoló kapcsoló fékként is működik, amely azonnal leállítja a befogót, amikor gyorsan elengedi a kapcsolót. Emellett változtatható sebességű kapcsolóról van szó, amely nagyobb sebességét és forgatónyomatékot biztosít a kapcsoló

megnövekedett nyomása esetén. A sebességet a kapcsoló nyomásának mértéke szabályozza.

Megjegyzés: Csak a forgatásvezérlőt tolva balra/jobbra oldalra nyomható le a be/kikapcsoló kapcsoló.



FIGYELMEZTETÉS: Ne működtesse hosszú ideig alacsony sebességnél, mert belső hő keletkezik.

2. VÁLTOZTATHATÓ SEBESSÉG 3 SEBESSÉG (LÁSD AZ ÁBRA. E)

Nyomja meg a piros gombot a kívánt fordulatszám kiválasztásához. A szint 1 és 3 közötti, ebből 3 a leggyorsabb. A futási sebesség világít.

3. LED FÉNYJELZŐ (LÁSD AZ ÁBRA. E)

A használat előtt a lámpa a főkapcsoló lenyomásával kapcsolható be; az a főkapcsoló elengedése után 10 másodperccel automatikusan kikapcsol.

A szerszám és az akku biztonsági rendszerrel felszerelt. A lámpa gyorsan villogni kezd (hozzávetőleg másodpercenként egyszer, és a villogás abbamarad, ha felengedi a kart), a rendszer az akku élettartamának meghosszabbítása érdekében automatikusan lekapcsolja a készülék táplálását. Munkavégzés közben a készülék automatikusan leáll, ha a készülék vagy az akku esetében az alábbi helyzetek egyike alakul ki:

- **Túlterhelés:** A készülék használata túlságosan nagy áramfogyasztással jár. Ilyen esetben, kérjük, engedje el a készülék kapcsolóját, és fejezze be a készülék túlterhelésével járó munkát. Ezt követően a szerszám újbóli beindításához ismét nyomja meg a kapcsolót.

- **Túlmelegedés:** Ha a fent ismertetett esetben nem kapcsol be a készülék, túlmelegedett vagy a készülék, vagy az akku. Ilyen esetben az újbóli bekapcsolás előtt hagyja a szerszámot és az akkut eléggé kihűlni.

- **Nem megfelelő táplálás:** Az akku fennmaradó kapacitása túlságosan kevés, és a készülék nem működik. Ilyen esetben vegye ki az akkut, és töltsse fel.



FIGYELMEZTETÉS: Nyomja meg a főkapcsolót a lámpa bekapcsolásához. Ellenőrizze, hogy az előre-/hátrafele vezérlő a balos/jobbos állásban van-e.

4. ÖVCSIPES HASZNÁLATA (LÁSD AZ ÁBRA. F)

Csavarja az övcsipeszt a szerszámra a műanyag zacskóban található csavarral. Az övcsipeszt akaszthatja az övére vagy a zsebére stb.

5. TÚLTERHELÉS ELLENI VÉDELEM

Túlterhelés esetén a motor leáll. A fűrógépet azonnal tehermentesítse, és hagyja kb. 30 másodpercig a legnagyobb üresjáratú fordulatszámra hűlni.

6. HŐMÉRSÉKLETFÜGGŐ TÚLTERHELÉS ELLENI VÉDELEM

Rendeltetésszerű használat esetén az elektromos szerszám nem lehet túlterhelésnek kitéve. Ha a terhelés túl nagy, vagy az akkumulátor megengedett 75 °C-os hőmérsékletét túllépi, az elektronikus vezérlés kikapcsolja az elektromos szerszámot, amíg a hőmérséklet ismét az optimális hőmérsékleti tartományba nem kerül.

KARBANTARTÁS

Bármilyen állítás, javítás vagy karbantartási művelet előtt vegye ki a szerszámból az akkumulátort.

Az elektromos kéziszerszámot nem szükséges megkenni vagy karbantartani.

A szerszám nem tartalmaz a felhasználó által javítható alkatrészeket. Soha ne használjon vizet vagy vegyi tisztítószeret a szerszám tisztításához. Törölje tisztára egy száraz ronggyal. A szerszámot mindig száraz helyen tárolja. Tartsa tisztán a motor szellőzőnyílásait. Minden szabályozóeszközt tartson pormentesen. A szellőzőnyílásokon keresztül néha szikrák láthatók. Ez természetes, nem okoz kárt az elektromos kéziszerszámban.

Akkus kéziszerszámokra vonatkozó figyelmeztetések

A szerszámot és az akkumulátort csak 0-45°C közötti hőmérsékleti tartományban szabad használni és tárolni.

Az akkumulátor újratöltéséhez ajánlott hőmérsékleti tartomány 0-40°C között található.

PROBLÉMAMEGOLDÁS

1. Mi a funkciója az előre/hátra forgásnak?



Az előre/hátra forgás funkció lehetővé teszi a motor irányának megváltoztatását.

Az előremeneti mód rögzítésre szolgál. A fordított üzemmód lazításra szolgál.

2. Miért nem kapcsol be az ütvefúró, amikor lenyomja a kapcsolót?

Az előre/hátra forgásirány-vezérlő zárolt helyzetben van. Oldja fel az előre/hátra forgásirány-vezérlőt az előírt forgásirányba állítva. Nyomja meg az be-/kikapcsoló kapcsolót, és az ütvefúró elkezd forgogni.

KÖRNYEZETVÉDELEM

 A leselejtezett elektromos készülékek nem dobhatók ki a háztartási hulladékkal. Ha  van a közelben elektromos hulladék gyűjtő udvar, vigye oda a készüléket. Az újrahasznosítási lehetőségekről tájékozódjon a helyi hatóságoknál vagy a kereskedőnél.

AKKUMULÁTOROS ÜTVECSAVARÓZÓ 1/4"

EC megfelelőségi nyilatkozat



Mi : HYUNDAI Corporation Holdings Europe
Am Kronberger Hang 2A, 65824, Schwalbach am Taunus
Germany

Kijelentjük, hogy az alábbi részletezett termék :
Akkumulátoros ütvecsavarozó 1/4"

MODELL : ID20X-230 ID20X-230FT
FUNKCIÓ : Csavarok és anyák megszorítása és lazítása

Megfelel a Tanács irányelveinek követelményeinek :
2006/42/EC, 2014/30/EU, 2014/35/EU
2011/65/EU & (EU)2015/863
(EU) 2023/1542

A szabványok megfelelnek az :
EN 62841-1, EN 62841-2-2,
EN IEC 55014-1, EN IEC 55014-2,
EN 62133-2, EN IEC 63000
EN 60335-1, EN 60335-2-29, EN 62233,
EN IEC 61000-3-2, EN 61000-3-3

A műszaki dokumentáció összeállítására jogosult személy,
Név : Hyundae Kim
Cím : HYUNDAI Corporation Holdings Europe
65824 Schwalbach am Taunus, Germany

Ügyvezető igazgató

Jaiwon Hur

Projektmenedzser

Sungwoo Hong

Dátum : 2024.09.25

HƯỚNG DẪN AN TOÀN SẴN PHẠM CẢNH BÁO CHUNG VỀ AN TOÀN DỤNG CỤ ĐIỆN



CẢNH BÁO! Đọc tất cả các cảnh báo, hướng dẫn, hình ảnh minh họa và

thông số kỹ thuật được cung cấp kèm theo dụng cụ điện này. Việc không tuân theo tất cả các hướng dẫn được liệt kê dưới đây có thể dẫn đến điện giật, hỏa hoạn và/hoặc thương tích nghiêm trọng.

Lưu ý tất cả các cảnh báo và hướng dẫn để tham khảo trong tương lai.

Thuật ngữ "dụng cụ điện" trong các cảnh báo đề cập đến dụng cụ điện chạy bằng nguồn điện (có dây) hoặc dụng cụ điện chạy bằng pin (không dây).

1. AN TOÀN KHU VỰC LÀM VIỆC

- Giữ khu vực làm việc sạch sẽ và đủ ánh sáng. Những khu vực bừa bộn hoặc tối tăm dễ gây tai nạn.
- Không vận hành dụng cụ điện trong môi trường dễ cháy nổ, chẳng hạn như nơi có chất lỏng, khí hoặc bụi dễ cháy. Dụng cụ điện tạo ra tia lửa điện có thể đốt cháy bụi hoặc khí.
- Giữ trẻ em và những người xung quanh tránh xa khi vận hành dụng cụ điện. Sự xao lãng có thể khiến bạn mất kiểm soát.

2. AN TOÀN ĐIỆN

- Phích cắm của dụng cụ điện phải khớp với ổ cắm. Không bao giờ sửa đổi phích cắm theo bất kỳ cách nào. Không sử dụng bất kỳ phích cắm chuyên đổi nào với dụng cụ điện được nối đất (nối đất). Phích cắm nguyên bản và ổ cắm phù hợp sẽ giảm nguy cơ bị điện giật.
- Tránh tiếp xúc cơ thể với dây hoặc các bề mặt được nối đất, chẳng hạn như đường ống, bộ tản nhiệt, bếp nấu và tủ lạnh. Nguy cơ bị điện giật sẽ tăng lên nếu cơ thể bạn được nối đất hoặc tiếp đất.
- Không để dụng cụ điện tiếp xúc với mưa hoặc điều kiện ẩm ướt. Nước lọt vào dụng cụ điện sẽ làm tăng nguy cơ bị điện giật.
- Không được sử dụng dây điện để mang, kéo hoặc rút phích cắm dụng cụ điện. Giữ dây xa nguồn nhiệt, dầu máy, vật sắc nhọn sắc hoặc các bộ phận chuyển động. Dây bị

hư hỏng hoặc vướng víu làm tăng nguy cơ bị điện giật.

- Khi vận hành dụng cụ điện ngoài trời, hãy sử dụng dây điện nối dài phù hợp để sử dụng ngoài trời. Sử dụng dây phù hợp để sử dụng ngoài trời sẽ giảm nguy cơ bị điện giật.
- Nếu bắt buộc phải vận hành dụng cụ điện ở nơi ẩm ướt, hãy sử dụng nguồn điện được bảo vệ bằng thiết bị chống dòng rò (RCD). Sử dụng RCD giúp giảm nguy cơ bị điện giật.

3. AN TOÀN CÁ NHÂN

- Hãy cảnh giác, quan sát và phán đoán những gì bạn đang làm khi vận hành dụng cụ điện. Không sử dụng dụng cụ điện khi bạn đang mệt mỏi hoặc đang chịu ảnh hưởng của ma túy, rượu hoặc dược phẩm. Một khoảng khắc mắt tập trung trong khi vận hành dụng cụ điện có thể dẫn đến thương tích cá nhân nghiêm trọng.
- Sử dụng thiết bị bảo hộ cá nhân. Luôn đeo kính bảo vệ mắt. Thiết bị bảo hộ như mũ nện chống bụi, giày an toàn chống trượt, mũ cứng hoặc thiết bị bảo vệ thính giác được sử dụng trong điều kiện thích hợp sẽ giảm thương tích cá nhân.
- Phòng ngừa việc vô tình khởi động máy. Đảm bảo công tắc ở vị trí tắt trước khi kết nối với nguồn điện và/hoặc bộ pin, khi nhắc hoặc mang dụng cụ. Mang các dụng cụ điện với ngón tay của bạn trên công tắc hoặc cung cấp năng lượng cho các dụng cụ điện có công tắc đang ở trạng thái ON sẽ gây ra tai nạn.
- Tháo mọi khóa điều chỉnh hoặc cờ lê trước khi bật dụng cụ điện. Cờ lê hoặc chìa khóa còn gắn vào bộ phận quay của dụng cụ điện có thể gây thương tích cá nhân.
- Hãy giữ thăng bằng. Giữ chỗ đứng thích hợp và lúc nào cũng cân bằng. Điều này cho phép kiểm soát dụng cụ điện tốt hơn trong những tình huống không mong muốn.
- Áo mặc đúng cách. Không mặc quần áo rộng thùng thình hoặc đồ đồ trang sức. Giữ tóc và quần áo của bạn tránh xa các bộ phận chuyển động. Quần áo rộng, đồ trang sức hoặc tóc dài có thể bị vướng vào các bộ phận chuyển động.
- Nếu các thiết bị được cung cấp để gắn các bộ phận hút và thu gom bụi, hãy đảm bảo các thiết bị này được gắn và sử dụng đúng cách. Sử dụng bộ phận thu gom bụi sẽ giảm bớt các nguy hiểm liên quan đến bụi.
- Đừng để sự quen thuộc có được từ việc thường xuyên việc sử dụng các dụng cụ cho phép bạn trở nên tự mãn và bỏ qua các nguyên tắc an toàn của dụng cụ. Một hành

MÁY VẬN VÍT DÙNG PIN

động bất cần có thể gây thương tích nghiêm trọng trong vòng chưa đầy một giây.

- 4. SỬ DỤNG VÀ BẢO QUẢN DỤNG CỤ ĐIỆN**
- a) Không sử dụng quá tải dụng cụ điện. Hãy chọn đúng dụng cụ để sử dụng cho ứng dụng của bạn. Dụng cụ điện phù hợp sẽ thực hiện công việc tốt hơn và an toàn hơn theo đúng công năng được thiết kế.
- b) Không sử dụng dụng cụ điện nếu công tắc không bật và tắt được. Bất kỳ dụng cụ điện nào không thể điều khiển được bằng công tắc đều nguy hiểm và phải được sửa chữa.
- c) Ngắt kết nối phích cắm khỏi nguồn điện nguồn và/hoặc tháo bộ pin (nếu có thể tháo rời) khỏi dụng cụ điện trước khi thực hiện bất kỳ điều chỉnh, thay đổi nào, hoặc cắt giữ dụng cụ điện. Những hành động phòng ngừa này làm giảm nguy cơ vô tình khởi động dụng cụ điện.
- d) Cắt giữ các dụng cụ điện không sử dụng ngoài tầm với của trẻ em và không cho phép những người không quen với dụng cụ điện hoặc những hướng dẫn này vận hành dụng cụ điện. Dụng cụ điện rất nguy hiểm khi nằm trong tay người sử dụng chưa qua đào tạo.
- e) Bảo trì các dụng cụ điện và phụ kiện. Kiểm tra xem các bộ phận chuyển động có bị lệch hoặc bị kẹt, các bộ phận có bị gãy hay không và bất kỳ tình trạng nào khác có thể ảnh hưởng đến hoạt động của dụng cụ điện. Nếu bị hư hỏng, hãy sửa chữa dụng cụ điện trước khi sử dụng. Nhiều vụ tai nạn xảy ra do dụng cụ điện được bảo trì kém.
- f) Giữ dụng cụ cắt luôn sắc bén và sạch sẽ. Các dụng cụ cắt được bảo trì đúng cách với các cạnh cắt sắc bén sẽ ít bị kẹt hơn và dễ kiểm soát hơn.
- g) Sử dụng dụng cụ điện, phụ kiện và mũi khoan, v.v. theo các hướng dẫn này, có tính đến các điều kiện làm việc và công việc sẽ được thực hiện. Việc sử dụng dụng cụ điện cho những hoạt động khác với dự định có thể dẫn đến tình huống nguy hiểm.
- h) Giữ tay cầm và bề mặt cầm nắm khô ráo, sạch sẽ và không dính dầu mỡ. Tay cầm và bề mặt cầm trơn trượt không cho phép xử lý và điều khiển dụng cụ một cách an toàn trong các tình huống bất ngờ.
- 5. SỬ DỤNG VÀ BẢO QUẢN DỤNG CỤ DÙNG PIN**
- a) Chỉ sạc lại bằng bộ sạc do nhà sản xuất chỉ định. Bộ sạc phù hợp với một loại pin này có

thể gây nguy cơ cháy nổ khi sử dụng với một loại pin khác.

- b) Chỉ sử dụng dụng cụ điện với bộ pin được chỉ định có thể. Việc sử dụng bất kỳ bộ pin nào khác có thể gây ra nguy cơ chấn thương và hỏa hoạn.
- c) Khi không sử dụng bộ pin, hãy để pin cách xa các vật kim loại mà có thể tạo kết nối từ cực này sang cực khác như kẹp giấy, đồng xu, chìa khóa, đinh, ốc vít hoặc các vật kim loại nhỏ khác. Việc chập mạch các cực của pin với nhau có thể gây bỏng hoặc cháy.
- d) Trong điều kiện khắc nghiệt, chất lỏng có thể bắn ra khỏi pin; tránh tiếp xúc. Nếu vô tình xảy ra tiếp xúc, hãy xả bằng nước. Nếu chất lỏng tiếp xúc với mắt, hãy tìm kiếm sự trợ giúp y tế. Chất lỏng bắn ra từ pin có thể gây kích ứng hoặc bỏng.
- e) Không sử dụng bộ pin hoặc dụng cụ bị hư hỏng hoặc bị sửa đổi. Pin bị hư hỏng hoặc bị sửa đổi có thể có biểu hiện hoạt động không thể đoán trước dẫn đến cháy, nổ hoặc có nguy cơ gây thương tích.
- f) Không để bộ pin hoặc dụng cụ tiếp xúc với lửa hoặc nhiệt độ quá cao. Tiếp xúc với lửa hoặc nhiệt độ trên 130°C có thể gây nổ.
- g) Thực hiện theo tất cả các hướng dẫn sạc, không sạc bộ pin hoặc dụng cụ ngoài phạm vi nhiệt độ được chỉ định trong hướng dẫn. Sạc không đúng cách hoặc sạc ở nhiệt độ ngoài phạm vi quy định có thể làm hỏng pin và tăng nguy cơ cháy nổ.
- 6. DỊCH VỤ**
- a) Hãy để người sửa chữa có trình độ chuyên môn bảo trì dụng cụ điện của bạn và chỉ sử dụng các phụ tùng giống hệt nhau để thay thế. Điều này sẽ đảm bảo rằng sự an toàn của dụng cụ điện được duy trì.
- b) Không được sửa chữa bộ pin bị hỏng. Việc sửa chữa bộ pin chỉ được thực hiện bởi nhà sản xuất hoặc nhà cung cấp dịch vụ được ủy quyền.

CẢNH BÁO AN TOÀN MÁY BẮN VÍT

- 1. Cầm dụng cụ điện ở các bề mặt tay nắm cách điện khi thực hiện thao tác trong đó phụ kiện cắt hoặc chốt có thể tiếp xúc với hệ thống dây điện ẩn. Phụ kiện cắt hoặc chốt tiếp xúc với dây "có điện" có thể làm cho các bộ phận kim loại hở ra của dụng cụ điện "có điện" và có thể khiến người vận hành bị điện giật.**

CẢNH BÁO AN TOÀN CHO BỘ PIN

- a) Không tháo rời, mở hoặc cắt nhỏ các tế bào pin hoặc bộ pin.
- b) Không làm đoản mạch bộ pin. Không cắt giữ các bộ pin một cách bừa bãi trong hộp hoặc ngắn kéo vì chúng có thể làm chập mạch lẫn nhau hoặc bị đoản mạch bởi các vật liệu dẫn điện. Khi không sử dụng bộ pin, hãy để pin cách xa các vật kim loại khác, như kẹp giấy, đồng xu, chìa khóa, đinh, ốc vít hoặc các vật kim loại nhỏ khác, mà có thể tạo kết nối từ cực này sang cực khác. Việc chập mạch các cực của pin với nhau có thể gây bỏng hoặc cháy.
- c) Không để bộ pin tiếp xúc với nhiệt hoặc ngọn lửa. Tránh bảo quản dưới ánh nắng trực tiếp.
- d) Không để bộ pin bị tác động cơ học.
- e) Trong trường hợp pin bị rò rỉ, không để chất lỏng tiếp xúc với da hoặc mắt. Nếu đã tiếp xúc, hãy rửa vùng bị ảnh hưởng bằng nhiều nước và tìm tư vấn y tế.
- f) Giữ bộ pin sạch sẽ và khô ráo.
- g) Lau các cực của bộ pin bằng vải khô sạch nếu chúng bị bẩn.
- h) Bộ pin cần phải được sạc trước khi sử dụng. Luôn tham khảo hướng dẫn này và sử dụng quy trình sạc đúng.
- i) Không sạc pin khi không sử dụng.
- j) Sau thời gian bảo quản kéo dài, có thể cần phải sạc và xả pin nhiều lần để đạt được hiệu suất tối đa.
- k) Chỉ sạc lại bằng bộ sạc do nhà sản xuất chỉ định. Không sử dụng bất kỳ bộ sạc nào khác ngoài bộ sạc được cung cấp riêng cho thiết bị.
- l) Không sử dụng bất kỳ bộ pin nào không được thiết kế để sử dụng với thiết bị.
- m) Giữ bộ pin xa tầm tay trẻ em.
- n) Giữ lại tài liệu sản phẩm gốc để tham khảo trong tương lai.
- o) Tháo pin ra khỏi thiết bị khi không sử dụng.
- p) Vứt bỏ đúng cách.
- q) Không trộn lẫn các tế bào có sản xuất, công suất, kích thước hoặc loại khác nhau trong một thiết bị.
- r) Giữ pin tránh xa lò vi sóng và áp suất cao.
- s) Cảnh báo! Không sử dụng pin không sạc.

CẢNH BÁO AN TOÀN CHO BỘ SẠC



CẢNH BÁO! Đọc tất cả các cảnh báo an toàn và tất cả các hướng dẫn. Không tuân theo tất cả hướng dẫn được liệt kê dưới đây có thể dẫn đến điện giật, hỏa hoạn và/hoặc thương tích nghiêm trọng.

Lưu tất cả các cảnh báo và hướng dẫn để tham khảo trong tương lai.

- Thiết bị này có thể được sử dụng bởi trẻ em từ 8 tuổi trở lên và những người bị suy giảm năng lực về thể chất, giác quan hoặc tâm thần hoặc thiếu kinh nghiệm và kiến thức nếu họ được giám sát hoặc hướng dẫn sử dụng thiết bị một cách an toàn và hiểu rõ các mối nguy hiểm. Có liên quan. Trẻ em không được chơi với thiết bị. Trẻ em không được phép vệ sinh và bảo trì người dùng nếu không có sự giám sát. Nếu dây nguồn bị hỏng, nó phải được thay thế bởi nhà sản xuất, đại lý dịch vụ hoặc những người có trình độ tương tự để tránh nguy hiểm.
1. Trước khi sạc, hãy đọc hướng dẫn.
 2. Không sạc pin bị rò rỉ.
 3. Không sử dụng bộ sạc cho các công việc khác ngoài mục đích thiết kế của chúng.
 4. Trước khi sạc, hãy đảm bảo bộ sạc của bạn có phù hợp với nguồn điện AC hay không.
 5. Chỉ sử dụng trong nhà và không tiếp xúc với mưa.
 6. Thiết bị sạc phải được bảo vệ khỏi độ ẩm.
 7. Không sử dụng thiết bị sạc ngoài trời.
 8. Không làm chập mạch các điểm tiếp xúc của pin hoặc bộ sạc.
 9. Chú ý cực "+/-" khi sạc.
 10. Không mở thiết bị và để xa tầm tay trẻ em.
 11. Không sạc pin của các nhà sản xuất khác hoặc các mẫu không phù hợp.
 12. Đảm bảo rằng kết nối giữa bộ sạc pin và pin được đặt đúng vị trí và không bị vật lạ cản trở.
 13. Giữ các khe cắm của bộ sạc pin không có vật lạ và bảo vệ khỏi bụi bẩn và độ ẩm. Bảo quản ở nơi khô ráo và không có sương giá.
 14. Khi sạc pin, hãy đảm bảo bộ sạc pin được đặt ở khu vực thông thoáng và cách xa các vật liệu dễ cháy. Pin có thể bị nóng trong quá trình sạc. Không sạc quá mức bất kỳ pin nào. Đảm bảo rằng pin và bộ sạc được giám sát trong quá trình sạc.
 15. Không sạc lại pin không sạc được vì chúng có thể quá nóng và hỏng.
 16. Có thể đạt được tuổi thọ dài hơn và hiệu suất tốt hơn nếu bộ pin được sạc khi nhiệt độ không

MÁY VẬN VÍT DÙNG PIN

khí nằm trong khoảng từ 18 °C đến 24 °C. Không sạc bộ pin ở nhiệt độ không khí dưới 0 °C hoặc trên 40 °C. Đây là quan trọng vì nó có thể ngăn ngừa hư hỏng nghiêm trọng cho bộ pin.

17. Chỉ sạc pin cùng loại do nhà sản xuất cung cấp và các loại pin được nhà sản xuất khuyến nghị.

BIỂU TƯỢNG



Để giảm nguy cơ chấn thương, người dùng phải đọc hướng dẫn sử dụng



Cảnh báo



Đeo bảo vệ tai



Mang kính bảo vệ mắt



Đeo khẩu trang chống bụi



Các sản phẩm điện tử không được thải bỏ cùng với rác thải sinh hoạt. Hãy tái chế ở nơi có cơ sở vật chất. Hãy kiểm tra với chính quyền địa phương hoặc nhà bán lẻ để được tư vấn về tái chế.



Đọc hướng dẫn vận hành



Chỉ sử dụng trong nhà



Cực dương



Cực âm



Cầu chì



Cách nhiệt kép



Pin có thể đi vào chu trình nước nếu xử lý không đúng cách, điều này có thể gây nguy hiểm cho hệ sinh thái. Không vứt bỏ pin thải như rác thải đô thị chưa được phân loại.



Không được đốt



Pin Li-Ion Sản phẩm này đã được đánh dấu bằng biểu tượng liên quan đến 'bộ sưu tập riêng' cho tất cả các bộ pin và bộ pin. Sau đó nó sẽ được tái chế hoặc tháo dỡ để giảm tác động đến môi trường. Bộ pin có thể gây nguy hiểm cho môi trường và sức khỏe con người vì chúng chứa các chất độc hại.

DANH SÁCH THÀNH PHẦN

1. ỐNG KẸP
2. CÔNG TẮC BẬT/TẮT VỚI TỐC ĐỘ THAY ĐỔI
3. TAY CẦM MỀM
4. NÚT ĐIỀU KHIỂN 3 TỐC ĐỘ
5. ĐÈN LED
6. NÚT THÁO BỘ PIN*
7. ĐÈN BÁO DUNG LƯỢNG PIN*
8. BỘ PIN*
9. NGÂM ĐEO THẤT LƯỢNG
10. ĐIỀU KHIỂN QUAY TIỀN/ĐẢO

* Không phải tất cả các phụ kiện được minh họa hoặc mô tả đều được bao gồm trong gói giao hàng tiêu chuẩn.

THÔNG SỐ KỸ THUẬT





Loại ID20X-230 ID20X-230FT (20X-230-ký hiệu máy, đại diện máy bắn vít)

	ID20X-230	ID20X-230FT
Điện áp	18V  (Tối đa 20V)	
Tốc độ không tải	0-900/2400/3000 /phút	
Tỷ lệ tác động	0-1200/3300/4000bpm	
Mô-men xoắn tối đa	230 N.m	
Đầu cặp mũi	1/4"	
Bộ pin	/	BI20-4 (4.0Ah)
Bộ sạc	/	C20-2 (2.0A)
Trọng lượng máy	1.02kg (không có pin)	1.403kg (có pin)

BỘ PIN PHÙ HỢP

Mã hàng	BI20-2	BI20-4
Dung lượng pin	2.0Ah	4.0Ah

BỘ SẠC PHÙ HỢP

Mã hàng	C20-2	C20-4
Điện áp vào bộ sạc	100-240V~50/60Hz, 55W	100-240V~50/60Hz, 95W
Điện áp ra bộ sạc	20V  2.0A	20V  4.0A
Thời gian sạc (xấp xỉ)	1 giờ (2.0 Ah) 2 giờ (4.0 Ah)	30 phút (2.0 Ah) 60 phút (4.0 Ah)
Lớp bảo vệ bộ sạc	 /II	 /II

THÔNG TIN TIẾNG ỒN

Áp suất âm thanh có trọng số	L_{pA} : 71dB (A)
------------------------------	---------------------

MÁY VẶN VÍT DÙNG PIN

Công suất âm thanh có trọng số	L_{WA} : 79dB (A)
K_{pA} & K_{WA}	3.0dB (A)
Đeo bảo vệ tai.	

THÔNG TIN RUNG

Tổng giá trị rung động (tổng vector ba trục) được xác định theo EN 62841:	
Giá trị rung động phát ra:	$a_h < 2,5m/s^2$
	Độ không đảm bảo $K = 1.5m/s^2$

Tổng giá trị rung được công bố và giá trị phát ra tiếng ồn được công bố đã được đo theo phương pháp thử tiêu chuẩn và có thể được sử dụng để so sánh dụng cụ này với dụng cụ khác. Tổng giá trị rung động được công bố và giá trị phát ra tiếng ồn đã công bố cũng có thể được sử dụng trong đánh giá sơ bộ về mức độ phơi nhiễm.

! **CẢNH BÁO:** Độ rung và tiếng ồn phát ra trong quá trình sử dụng thực tế dụng cụ điện có thể khác với giá trị được công bố tùy thuộc vào cách sử dụng dụng cụ, đặc biệt là loại dụng cụ nào. phôi được xử lý tùy thuộc vào các ví dụ sau và các biến thể khác về cách sử dụng dao:
 Cách sử dụng công cụ và vật liệu được cắt hoặc khoan.
 Công cụ đang ở trong tình trạng tốt và được bảo trì tốt.

Việc sử dụng đúng phụ kiện cho dụng cụ và đảm bảo nó sắc bén và ở tình trạng tốt.
 Độ chặt của tay cầm trên tay cầm và có sử dụng phụ kiện chống rung, chống ồn hay không.
 Và công cụ này đang được sử dụng đúng mục đích nhờ thiết kế của nó và các hướng dẫn này.
Công cụ này có thể gây ra hội chứng rung tay-cánh tay nếu việc sử dụng nó không được quản lý đầy đủ.

! **CẢNH BÁO:** Để chính xác, việc ước tính mức phơi nhiễm trong điều kiện sử dụng thực tế cũng phải tính đến tất cả các phần của chu trình vận hành, chẳng hạn như thời gian khi dụng cụ được sử dụng.

bị tắt và khi nó chạy không tải nhưng không thực sự thực hiện công việc. Điều này có thể làm giảm đáng kể mức độ phơi nhiễm trong tổng thời gian làm việc.

Giúp giảm thiểu rủi ro tiếp xúc với rung động và tiếng ồn.

Luôn sử dụng đục, khoan và lưỡi dao sắc bén.

Bảo trì công cụ này theo các hướng dẫn này và luôn bôi trơn tốt (nếu thích hợp).

Nếu dụng cụ này được sử dụng thường xuyên thì hãy đầu tư vào các phụ kiện chống rung và chống ồn. Lập kế hoạch lịch trình làm việc của bạn để dàn trải việc sử dụng công cụ có độ rung cao trong một số ngày.

PHỤ KIỆN

	ID20X-230	ID20X-230FT
Bộ pin (BI20-4)	/	1
Bộ sạc (C20-2)	/	1
Ngàm đeo thắt lưng	1	1

Chúng tôi khuyên bạn nên mua phụ kiện từ cùng một cửa hàng đã bán công cụ cho bạn. Tham khảo bao bì phụ kiện để biết thêm chi tiết. Nhân viên cửa hàng có thể hỗ trợ bạn và đưa ra lời khuyên.

HƯỚNG DẪN VẬN HÀNH



LƯU Ý: Trước khi sử dụng công cụ, hãy đọc kỹ sách hướng dẫn.

MỤC ĐÍCH SỬ DỤNG

Công cụ này được thiết kế để siết và nới lỏng các bu lông, đai ốc và các loại ốc vít có ren khác nhau. Công cụ này không nhằm mục đích sử dụng như một máy khoan.

TRƯỚC KHI ĐƯA VÀO VẬN HÀNH

1. SẠC BỘ PIN

Không sử dụng bất kỳ bộ sạc nào khác ngoài bộ sạc được cung cấp riêng cho thiết bị. Nếu bộ pin quá nóng, bạn phải tháo bộ pin ra khỏi bộ sạc và để pin nguội một thời gian trước khi sạc lại.

Vui lòng sạc pin để pin đầy trước khi cất giữ. Nếu không sử dụng dụng cụ trong thời gian dài, hãy sạc pin 3 tháng một lần.

2. ĐỂ THÁO HOẶC LẮP BỘ PIN (XEM HÌNH A1, A2)

Trước tiên hãy nhấn mạnh nút tháo bộ pin rồi trượt bộ pin ra khỏi dụng cụ của bạn. Sau khi sạc lại, trượt bộ pin trở lại cổng pin của dụng cụ. Một cú đẩy đơn giản và áp lực nhẹ là đủ.

3. QUY TRÌNH SẠC (XEM HÌNH A3)

- 1) Cắm bộ sạc vào ổ cắm thích hợp. Đèn xanh sẽ sáng.
- 2) Trượt bộ pin vào bộ sạc, đảm bảo pin nằm đúng vị trí sạc. Đèn xanh sẽ tắt và đèn đỏ sẽ sáng để cho biết quá trình sạc đã bắt đầu.
- 3) Khi sạc xong, đèn đỏ tắt và đèn xanh sẽ sáng.
- 4) Sau khi sạc đầy, rút phích cắm bộ sạc và tháo pin. **LƯU Ý:** Nếu bộ pin bị khóa trong bộ sạc, hãy nhấn nút tháo bộ pin và tháo nó ra.





LƯU Ý: Nếu bộ pin bị khóa trong bộ sạc, hãy nhấn nút tháo bộ pin và tháo nó ra.



CẢNH BÁO : Khi hết pin sau khi sử dụng liên tục hoặc tiếp xúc trực tiếp với ánh nắng mặt trời hoặc nhiệt độ, hãy chờ một thời gian để pin hạ nhiệt trước khi sạc lại để đạt được mức sạc đầy.

4. ĐÈN BÁO SẠC PIN

Bộ sạc này được thiết kế để phát hiện một số vấn đề có thể phát sinh với bộ pin. Đèn báo cho biết có vấn đề (xem bảng bên dưới). Nếu điều này xảy ra, hãy lắp bộ pin mới để xác định xem bộ sạc có ổn không. Nếu pin mới sạc đúng cách thì pin ban đầu bị lỗi và bạn phải gửi lại trung tâm dịch vụ hoặc trung tâm dịch vụ tại chỗ. Nếu bộ pin mới có vấn đề tương tự như bộ pin ban đầu, hãy mang bộ sạc đến trung tâm dịch vụ ủy quyền để kiểm tra.

Ánh sáng	Đèn nháy BẬT/TẮT	Trạng thái
Bật màu đỏ 	—————	Sạc
Đèn đỏ 	- - - - -	Pin bị lỗi
Bật xanh 	—————	Đã sạc đầy
Đèn flash xanh 	- - - - -	Pin quá nóng/lạnh

5. ĐỂ THÁO HOẶC LẮP BỘ PIN VÀO CÔNG CỤ (XEM HÌNH B1, B2)

Trước tiên, hãy nhấn mạnh nút tháo bộ pin rồi trượt bộ pin ra khỏi dụng cụ của bạn.

Trượt bộ pin đã sạc đầy vào dụng cụ với một lực vừa đủ cho đến khi nó khớp vào vị trí.

KIỂM TRA TÌNH TRẠNG ĐIỆN CỦA BỘ PIN

Có thể biết mức pin từ đèn báo pin bằng cách nhấn nút bên cạnh đèn.

6. LẮP BIT (XEM HÌNH C1)

Kéo ống bọc mâm cặp về phía trước. Lắp hoàn toàn mũi vít có thể được lắp vào đầu cặp mũi khoan vào trong mâm cặp và nhả ống bọc đầu cặp.

LƯU Ý: cố gắng kéo mũi vít sau khi nhả mâm cặp.

MÁY VẬN VÍT DÙNG PIN

7. THÁO MŨI VÍT (XEM HÌNH C2)

Kéo ống bọc mâm cặp về phía trước. Lấy mũi vít ra khỏi mâm cặp và nhả ống bọc mâm cặp.

8. KHÓA CÔNG TẮC (XEM HÌNH D1)

Công tắc bật/tắt có thể bị khóa ở vị trí TẮT. Điều này giúp giảm khả năng vô tình khởi động khi không sử dụng. Để khóa công tắc bật/tắt, hãy đặt nút điều khiển xoay ở vị trí chính giữa.

9. ĐIỀU KHIỂN QUAY TIẾN/ĐẢO (XEM HÌNH D2-D3)

Để khoan và bắt vít, hãy sử dụng chuyển động quay về phía trước được đánh dấu “▷▷” (cần di chuyển sang trái). Chỉ sử dụng thao tác xoay ngược được đánh dấu “◁◁” (cần di chuyển sang bên phải) để tháo vít hoặc tháo mũi khoan bị kẹt.



CẢNH BÁO: Không bao giờ thay đổi hướng quay khi mâm cặp đang quay, hãy đợi cho đến khi nó dừng lại!

HOẠT ĐỘNG

1. VẬN HÀNH CÔNG TẮC BẬT/TẮT (XEM HÌNH E)

Nhấn để bắt đầu và thả ra để dừng máy bắn vít của bạn. Công tắc bật/tắt được trang bị chức năng phanh giúp dừng mâm cặp ngay lập tức khi bạn nhanh chóng nhả công tắc. Nó cũng là một công tắc tốc độ thay đổi mang lại tốc độ và mô-men xoắn cao hơn với lực bóp tăng lên. Tốc độ được kiểm soát bởi mức độ bóp công tắc.

LƯU Ý: chỉ cần đẩy nút điều khiển xoay sang trái/phải, bạn có thể nhấn công tắc bật/tắt.



CẢNH BÁO: Không vận hành trong thời gian dài ở tốc độ thấp vì nhiệt dư sẽ sinh ra bên trong.

2. 3 CHẾ ĐỘ TỐC ĐỘ (XEM HÌNH E)

Nhấn nút màu đỏ để chọn tốc độ quay ưa thích, mức 1 đến 3, trong đó mức 3 là nhanh nhất. Tốc độ hoạt động sẽ được chiếu sáng.

3. ĐÈN LED HIỂN THỊ (XEM HÌNH E)

Trước khi vận hành, đèn sẽ được kích hoạt khi ấn nhẹ công tắc bật/tắt và sẽ tự động tắt 10 giây sau khi nhả công tắc bật/tắt. Dụng cụ và pin được trang bị hệ thống bảo vệ. Đèn sẽ nhấp nháy nhanh (khoảng một giây một lần và

ngừng nhấp nháy khi bạn nhả cò), hệ thống sẽ tự động cắt nguồn điện cho dụng cụ để kéo dài tuổi thọ pin. Dụng cụ sẽ tự động dừng trong khi vận hành nếu dụng cụ và/hoặc pin được đặt ở một trong các điều kiện sau:

- **Quá tải:** Dụng cụ được vận hành theo cách khiến nó tiêu thụ dòng điện cao bất thường. Trong trường hợp này, hãy nhả công tắc kích hoạt trên dụng cụ và dừng ứng dụng khiến dụng cụ bị quá tải. Sau đó kéo công tắc kích hoạt lần nữa để khởi động lại.
 - **Quá nóng:** Trong tình trạng trên, nếu dụng cụ không khởi động thì dụng cụ và pin đã quá nóng. Trong tình huống này, hãy để dụng cụ và pin nguội trước khi kéo lại công tắc khởi động.
 - **Điện áp pin yếu:** Dung lượng pin còn lại quá thấp và dụng cụ sẽ không hoạt động. Trong tình huống này, hãy tháo và sạc lại pin.
-  **CẢNH BÁO:** Để bật đèn, hãy nhấn công tắc bật/tắt và đảm bảo đèn điều khiển xoay tiến/lùi ở vị trí phải/trái.

4. ĐỂ SỬ DỤNG NGÀM ĐEO THẮT LƯNG (XEM HÌNH F)

Vận ngàm đeo thắt lưng vào dụng cụ bằng vít. Ngàm đeo thắt lưng có thể được móc vào thắt lưng hoặc túi của bạn, v.v.

5. BẢO VỆ QUÁ TẢI

Khi quá tải, động cơ sẽ dừng lại. Giảm tải cho máy ngay lập tức và để máy nguội trong khoảng. 30 giây ở tốc độ không tải cao nhất.

6. BẢO VỆ QUÁ TẢI PHỤ THUỘC NHIỆT ĐỘ

Khi sử dụng đúng mục đích, dụng cụ điện không thể bị quá tải. Khi tải quá cao hoặc vượt quá nhiệt độ cho phép của pin là 75 °C, bộ điều khiển điện tử sẽ tắt dụng cụ điện cho đến khi nhiệt độ trở lại phạm vi nhiệt độ tối ưu.

BẢO TRÌ

Tháo bộ pin ra khỏi dụng cụ trước khi thực hiện bất kỳ điều chỉnh, bảo dưỡng hoặc bảo trì nào.

Tháo bộ pin ra khỏi dụng cụ trước khi thực hiện bất kỳ điều chỉnh, bảo dưỡng hoặc bảo trì nào.

Dụng cụ điện của bạn không cần bôi trơn hoặc bảo trì thêm. Không có bộ phận nào trong dụng cụ điện của bạn cần bạn bảo dưỡng. Không bao giờ sử dụng nước hoặc chất tẩy rửa hóa học để làm sạch dụng cụ điện của bạn. Lau sạch bằng vải khô. Luôn bảo quản dụng cụ điện của bạn ở nơi khô ráo. Giữ sạch các khe thông gió của động cơ. Giữ tất cả các điều khiển hoạt động không có bụi. thỉnh thoảng bạn có thể thấy tia lửa điện xuyên qua các khe thông gió. Điều này là bình thường và sẽ không làm hỏng dụng cụ điện của bạn.

DÀNH CHO DỤNG CỤ PIN

Phạm vi nhiệt độ môi trường xung quanh để sử dụng và bảo quản dụng cụ, pin là 0°C-45°C.

Phạm vi nhiệt độ môi trường xung quanh được khuyến nghị cho hệ thống sạc trong khi sạc là 0°C-40°C.

XỬ LÝ SỰ CỐ

1. Chức năng quay thuận/ngược là gì?

Chức năng quay tiến/lùi cho phép bạn thay đổi hướng của động cơ. Khi vặn vào sử dụng chế độ quay thuận. Chế độ đảo ngược được thiết kế để tháo ốc vít.

2. Tại sao máy bắn vít không bật khi bạn nhấn công tắc?

Điều khiển xoay tiến/lùi được định vị ở chức năng khóa. Mở khóa điều khiển xoay tiến/lùi bằng cách đặt nó vào vị trí xoay cần thiết. Nhấn công tắc bật/tắt và bộ điều khiển sẽ bắt đầu quay.

BẢO VỆ MÔI TRƯỜNG



Các sản phẩm điện phế thải không được thải bỏ cùng với rác thải sinh hoạt. Hãy tái chế ở nơi có cơ sở vật chất. Hãy kiểm tra với chính quyền địa phương hoặc nhà bán lẻ để được tư vấn về tái chế.

MÁY VẬN VÍT DÙNG PIN

EC

Tuyên bố về

Sự phù hợp



Chúng tôi :

HYUNDAI Corporation Holdings Europe

Am Kronberger Hang 2A, 65824, Schwalbach am Taunus
Germany

Chúng tôi tuyên bố rằng sản phẩm chi tiết dưới đây :
Máy vận vít dùng pin

MẪU : ID20X-230 ID20X-230FT

CHỨC NĂNG : Thắt chặt và nới lỏng vít, đai ốc

Đáp ứng các yêu cầu của các chỉ thị của Hội đồng :
2006/42/EC, 2014/30/EU, 2014/35/EU
2011/65/EU & (EU)2015/863
(EU) 2023/1542

Các tiêu chuẩn tuân thủ :

EN 62841-1, EN 62841-2-2,
EN IEC 55014-1, EN IEC 55014-2,
EN 62133-2, EN IEC 63000
EN 60335-1, EN 60335-2-29, EN 62233,
EN IEC 61000-3-2, EN 61000-3-3

Người được ủy quyền biên soạn hồ sơ kỹ thuật,

Tên : Hyundai Kim

Địa chỉ : HYUNDAI Corporation Holdings Europe
65824 Schwalbach am Taunus, Germany

Giám đốc điều hành

Jaiwon Hur

Quản lý dự án

Sungwoo Hong

Ngày : 2024.09.25

ОРИГИНАЛНИ ИНСТРУКЦИИ БЕЗБЕДНОСТ НА ПРОИЗВОДОТ ОПШТ ЕЛЕКТЕН АЛАТ БЕЗБЕДНОСНИ ПРЕДУПРЕДУВАЊА



ПРЕДУПРЕДУВАЊЕ! Прочитајте ги сите безбедносни предупредувања, упатства, илустрации и спецификации дадени со оваа електрична алатка. Ако не се следат сите упатства наведени подолу, може да дојде до електричен удар, пожар и/или сериозни повреди.

Зачувајте ги сите предупредувања и упатства за идна референца.

Терминот „електричен алат“ во предупредувањата се однесува на вашиот електричен алат кој работи од мрежа (со кабел) или електричен алат кој работи на батерии (без жици).

1. БЕЗБЕДНОСТ НА РАБОТНИОТ ПРОСТОР

- a) Одржувајте ја работната површина чиста и добро осветлена. Преполните или темните области предизвикуваат несреќи.
- b) Не ракувајте со електричните алати во експлозивни атмосфери, како на пример во присуство на запаливи течности, гасови или прашина. Електричните алатки создаваат искри што може да ја запалат прашина или испарувањата.
- v) Држете ги децата и случајните минувачи подалеку додека ракувате со електрична алатка. Одвлекувањето на вниманието може да предизвика да изгубите контрола.

2. ЕЛЕКТРИЧНА БЕЗБЕДНОСТ

- a) Приклучоците за електричниот алат мора да одговараат на штекерот. Никогаш не го менувајте приклучокот на кој било начин. Не користете никакви приклучоци за адаптер со заземјени (заземјени) електрични алати. Непроменетите приклучоци и соодветните приклучоци ќе го намалат ризикот од електричен удар.
- b) Избегнувајте контакт на телото со

заземјени или заземјени површини, како што се цевки, радијатори, полигони и фрижидери. Постои зголемен ризик од електричен удар ако вашето тело е заземјено или заземјено.

- v) Не изложувајте ги електричните алати на дожд или влажни услови. Водата што влегува во електричниот алат ќе го зголеми ризикот од електричен удар.
- г) Не го злоупотребувајте кабелот. Никогаш не користете го кабелот за носење, влечење или исклучување на електричниот алат. Чувајте го кабелот подалеку од топлина, масло, остри рабови или подвижни делови. Оштетените или заплетканите кабли го зголемуваат ризикот од електричен удар.
- д) Кога ракувате со електрична алатка на отворено, користете продолжен кабел погоден за надворешна употреба. Употребата на кабел погоден за надворешна употреба го намалува ризикот од електричен удар.
- ѓ) Ако ракувањето со електрична алатка на влажна локација е неизбежно, користете уред за заштита од преостаната струја (RCD). Употребата на RCD го намалува ризикот од електричен удар.

3. ЛИЧНА БЕЗБЕДНОСТ

- a) Бидете внимателни, внимавајте што правите и користете здрав разум кога ракувате со електрична алатка. Не користете електрична алатка додека сте уморни или под дејство на дрога, алкохол или лекови. Моментот на невнимание додека ракувате со електричните алати може да резултира со сериозна лична повреда.
- b) Користете лична заштитна опрема. Секогаш носете заштита за очи. Заштитната опрема како маска за прав, заштитни чевли што не се лизгаат, тврда капа или заштита за слух што се користи за соодветни услови ќе ги намали личните повреди.
- v) Спречете ненамерно палење. Уверете се дека прекинувачот е во исклучена положба пред да се поврзете со изворот на енергија и/или со батерискиот пакет,

БЕЗЖИЧЕН УДАРЕН ОДВРТУВАЧ

- да ја земете или да ја носите алатката.
Носењето електрични алати со прстот на прекинувачот или напојувањето на електричните алати на кои е вклучен прекинувачот предизвикува несреќи.
- г) **Отстранете го клучот за прилагодување или клучот пред да го вклучите електричниот алат.** *Клучот или клучот што е оставен закачен на ротирачкиот дел од електричниот алат може да резултира со лична повреда.*
- д) **Не претерувајте. Одржувајте правилна основа и рамнотежа во секое време.** *Ова овозможува подобра контрола на електричниот алат во неочекувани ситуации.*
- ѓ) **Облечете се правилно. Не носете широка облека или накит. Чувајте ја вашата коса, облека и ракавици подалеку од подвижни делови.** *Лабава облека, накит или долга коса може да се фатат во подвижни делови.*
- е) **Доколку се обезбедени уреди за поврзување на капацитети за вадење и собирање прашина, проверете дали тие се поврзани и правилно користени.** *Употребата на собирање прашина може да ги намали опасностите поврзани со прашина.*
- ж) **Не дозволувајте блискоста добиена од честата употреба на алатките да ви овозможи да станете самозадоволни и да ги игнорирате принципите за безбедност на алатот.** *Невнимателно дејство може да предизвика сериозна повреда во дел од секундата.*
- #### 4. УПОТРЕБА И НЕГА НА ЕЛЕКТЕН АЛАТ
- а) **Не присилувајте го електричниот алат.** *Користете ја правилната електрична алатка за вашата апликација. Правилниот електричен алат ќе ја заврши работата подобро и побезбедно со брзината за која е дизајнирана.*
- б) **Не користете го електричниот алат ако прекинувачот не го вклучува и исклучува.** *Секој електричен алат што не може да се контролира со прекинувачот е опасен и мора да се поправи.*
- в) **Исклучете го приклучокот од изворот на струја и/или батерискиот пакет од електричниот алат пред да извршите какви било прилагодувања, да менувате додатоци или да ги чувате електричните алати.** *Ваквите превентивни безбедносни мерки го намалуваат ризикот од случајно палење на електричниот алат.*
- г) **Чувајте ги електричните алати во мирување подалеку од дофат на деца и не дозволувајте лица кои не се запознаени со електричниот алат или со овие упатства да ракуваат со електричниот алат.** *Електричните алатки се опасни во рацете на необучени корисници.*
- д) **Одржувајте ги електричните алати.** *Проверете дали има неусогласеност или врзување на подвижните делови, кршење на делови и каква било друга состојба што може да влијае на работата на електричниот алат. Доколку е оштетен, поправете го електричниот алат пред употреба. Многу несреќи се предизвикани од лошо одржувани електрични алати.*
- ѓ) **Чувајте ги алатките за сечење остри и чисти.** *Правилно одржуваните алати за сечење со остри рабови за сечење имаат помала веројатност да се врзат и полесно се контролираат.*
- е) **Користете го електричниот алат, додатоците и деловите за алат итн. во согласност со овие упатства, земајќи ги предвид работните услови и работата што треба да се изврши.** *Употребата на електричниот алат за операции различни од планираните може да доведе до опасна ситуација.*
- ж) **Чувајте ги рачките и површините за фаќање суви, чисти и без масло и маснотии.** *Лизгавите рачки и површините за фаќање не дозволуваат безбедно ракување и контрола на алатот во неочекувани ситуации.*
- #### 5. КОРИСТЕЊЕ И НЕГА НА АЛАТ ЗА БАТЕРИЈА
- а) **Полнете само со полначот наведен од производителот.** *Полнач кој е соодветен*

за еден тип батериски пакет може да создаде ризик од пожар кога се користи со друг батериски пакет.

- б) Користете електрични алати само со специјално назначени батерии.**
Употребата на други батерии може да создаде ризик од повреда и пожар.
- в) Кога батерискиот пакет не се користи, држете го подалеку од други метални предмети, како што се спојки за хартија, монети, клучеви, клинцци, завртки или други мали метални предмети, кои можат да направат поврзување од еден терминал до друг. *Скратувањето на терминалите на батеријата може да предизвика изгореници или пожар.***
- г) Под навредливи услови, течноста може да се исфрли од батеријата; избегнувајте контакт. Ако случајно дојде до контакт, исплакнете со вода. Доколку течноста дојде во контакт со очите, дополнително побарајте лекарска помош. *Исфрлената течност од батеријата може да предизвика иритација или изгореници.***
- д) Не користете батериски пакет или алатка што е оштетена или изменета.**
Оштетените или изменетите батерии може да покажат непредвидливо однесување што резултира со пожар, експлозија или ризик од повреда.
- ф) Не изложувајте батериски пакет или алатка на оган или прекумерна температура.** *Изложеноста на оган или температура над 130°C може да предизвика експлозија.*
- е) Следете ги сите упатства за полнење и не полнете ја батеријата или алатката надвор од температурниот опсег наведен во упатствата.** *Неправилно полнење или на температури надвор од наведениот опсег може да ја оштети батеријата и да го зголеми ризикот од пожар.*
- 6. СЕРВИС**
- а) Обезбедете ја вашата електрична алатка да ја сервисира квалификувано лице за поправка користејќи само идентични резервни делови.** *Ова ќе осигури дека се одржува безбедноста на електричниот алат.*

- б) Никогаш не ги сервисирајте оштетените батерии.** *Сервисирањето на батериските пакувања треба да го врши само производителот или овластените даватели на услуги.*

БЕЗБЕДНОСТ НА ВЛИЈАНИЕ ПРЕДУПРЕДУВАЊА

- 1. Држете го електричниот алат за изолираните површини за држење, кога вршите операција каде што спојката може да дојде во контакт со скриените жици.** *Прицврстувачите кои допираат до жица „жива“ може да ги направат откриените метални делови на електричниот алат „во живо“ и може да предизвикаат електричен шок на операторот.*

БЕЗБЕДНОСНИ ПРЕДУПРЕДУВАЊА ЗА ПАКЕТ НА БАТЕРИИ

- а) Не расклопувајте, отворајте или распарчувајте ќелии или батериски пакет.**
- б) Не поврзувајте го комплетот батерии.** **Не чувајте батериски пакети случајно во кутија или фиока каде што може да се склопат меѓусебно или да бидат краток спој од спроводливи материјали.** *Кога батерискиот пакет не се користи, чувајте го подалеку од други метални предмети, како што се спојници, монети, клучеви, клинцци, завртки или други мали метални предмети, кои можат да направат поврзување од еден терминал до друг.* *Скратувањето на терминалите на батеријата може да предизвика изгореници или пожар.*
- в) Не изложувајте го батерискиот пакет на топлина или оган.** **Избегнувајте складирање на директна сончева светлина.**
- г) Не го изложувајте батерискиот пакет на механички удар.**
- д) Во случај на истекување на батеријата, не дозволувајте течноста да дојде во контакт со кожата или очите.** **Доколку е остварен контакт, измијте ја погодената област со обилна количина на вода и**

БЕЗЖИЧЕН УДАРЕН ОДВРТУВАЧ

побарајте лекарска помош.

- f) Чувајте го батерискиот пакет чист и сув.
- e) Избришете ги приклучоците на батерискиот пакет со чиста сува крпа ако се извалкаат.
- ж) Батеријата треба да се наполни пред употреба. Секогаш повикувајте се на ова упатство и користете ја правилната процедура за полнење.
- з) Не го одржувајте батерискиот пакет на полнење кога не го користите.
- с) По подолги периоди на складирање, можеби ќе биде потребно да се полни и празне батерискиот пакет неколку пати да се добијат максимални перформанси.
- и) Полнете само со полначот наведен од производителот. Не користете друг полнач освен оној што е специјално обезбеден за употреба со опремата.
- ј) Не користете батериски пакет што не е дизајниран за употреба со опремата.
- м) Чувајте го батерискиот пакет подалеку од дофат на деца.
- п) Чувајте ја оригиналната литература за производот за идна референца.
- o) Отстранете ја батеријата од опремата кога не ја користите. стр) Фрлете го правилно.
- п) Не мешајте ќелии од различно производство, капацитет, големина или тип во уред.
- р) Чувајте ја батеријата подалеку од микробранови и висок притисок.
- с) Предупредување! Не користете батерии што не се полнат.

БЕЗБЕДНОСНИ ПРЕДУПРЕДУВАЊА ЗА ПОЛНАЧ



ПРЕДУПРЕДУВАЊЕ! Прочитајте ги сите безбедносни предупредувања и сите упатства. *Неуспехот да се следат сите упатствата наведени подолу може да резултираат со електричен удар, пожар и/или сериозни повреди.*

Зачувајте ги сите предупредувања и упатства за идна референца.

Овој апарат може да го користат деца на возраст од 8 години и повеќе и лица со намалени физички, сетилни или ментални способности или недостаток на искуство и

знаење доколку им се дадени надзор или инструкции за користење на апаратот на безбеден начин и ги разбираат опасностите вклучени. Деца не смее да си игра со апаратот. Чистењето и одржувањето на корисникот не смеат да го вршат деца без надзор.

Ако кабелот за напојување е оштетен, тој мора да биде заменет од производителот, неговиот сервисер или слично квалификувани лица за да се избегне опасност.

1. Пред полнење, прочитајте ги упатствата.
2. Не полнете батерија што протекува.
3. Не користете полначи за други работи освен оние за кои се дизајнирани.
4. Пред да го полните, проверете дали полначот одговара на локалното напојување со наизменична струја.
5. За внатрешна употреба, или не изложувајте на дожд.
6. Уредот за полнење мора да биде заштитен од влага.
7. Не користете го уредот за полнење на отворено.
8. Не ги скртувајте контактите на батеријата или полначот.
9. Почитувајте го поларитетот „+/-“ при полнење.
10. Не отворајте го уредот и чувајте го подалеку од дофат на деца.
11. Не полнете ги батериите од други производители или несоодветни модели.
12. Погрижете се врската помеѓу полначот на батериите и батеријата да е правилно поставена и да не е попречена од туѓи тела.
13. Чувајте ги отворите на полначот за батерии без туѓи предмети и заштитете ги од нечистотија и влажност. Да се чува на суво и без мраз место.
14. Кога ги полните батериите, проверете дали полначот е во добро проветрена област и подалеку од запаливи материјали. Батериите може да се загреат за време на полнењето. Не преполнувајте батерии. Уверете се дека батериите и полначите не се оставени без надзор за време на полнењето.
15. Не полнете ги батериите што не се полнат, бидејќи може да се прегреат и да се скршат.
16. Подолг животен век и подобри перформанси може да се добијат ако батерискиот пакет се полни кога температурата на воздухот е помеѓу 18°C и 24°C. Не полнете го батерискиот пакет на температури на

воздухот под 0°C, или над 40°C. Ова е важно бидејќи може да спречи сериозно оштетување на батерискиот пакет.

17. Полнете само батериски пакет од истиот модел обезбеден од производителот и модели препорачани од производителот.

СИМБОЛИ



За да се намали ризикот од повреда, корисникот мора да го прочита упатството за употреба



Предупредување



Носете заштита за уши



Носете заштита за очи



Носете маска за прашина



Отпадните електрични производи не смеат да се фрлаат со домашен отпад. Ве молиме рециклирајте таму каде што има капацитети. Проверете кај вашите локални власти или продавач за совет за рециклирање.



Само за внатрешна употреба



Прочитајте го упатството за операторот



Позитивен терминал



Негативен терминал



Осигурувач



Двојна изолација



Батериите може да влезат во циклусот на вода доколку се отстранат неправилно, што може да биде опасно за екосистемот. Не фрлајте ги отпадните батерии како несортиран комунален отпад.



Не изгорувајте



Li-Ion батерија Овој производ е означен со симбол кој се однесува на „посебно собирање“ за сите батерии и батериски пакет. Потоа ќе се рециклира или демонтира со цел да се намали влијанието врз животната средина. Пакетите со батерии можат да бидат опасни за животната средина и за здравјето на луѓето бидејќи содржат опасни материји.

БЕЗЖИЧЕН УДАРЕН ОДВРТУВАЧ

ЛИСТА НА КОМПОНЕНТИ

1. РАКАКА ЗА ЗАКЛУЧУВАЊЕ КОЛЕТ
2. ПРЕКЛУЧУВАЧ ЗА ВКЛУЧУВАЊЕ/ИСКЛУЧУВАЊЕ СО ПРОМЕНЛИВА КОНТРОЛА НА БРЗИНАТА
3. МЕКА РАЧКА ЗА РАЧКА
4. КОПЧЕ ЗА КОНТРОЛА ЗА ПРОМЕНЛИВА 3-БРЗИНИ
5. LED СВЕТЛО
6. КОПЧЕ ЗА ОСЛОБОДУВАЊЕ НА БАТЕРИЈАТА*
7. ИНДИКАТОР ЗА КАПАЦИТЕТ НА БАТЕРИЈАТА*
8. БАТЕРИЈА*
9. КАЈК ЗА ПОЈАС
10. КОНТРОЛА НА РОТАЦИЈА НАПРЕД/ОБРАТНА

* Не сите илустрирани или опишани додатоци се вклучени во стандардната испорака.

ТЕХНИЧКИ ПОДАТОЦИ

Тип ID20X-230 ID20X-230FT (20X-230-ознака на машини, претставник на ударниот двигател)

	ID20X-230	ID20X-230FT
Напон	18V \equiv (макс. 20 V)	
Нема брзина на оптоварување	0-900/2400/3000 /мин	
Стапка на влијание	0-1200/3300/4000bpm	
Максимален вртежен момент	230 N.m	
Капацитет на чак	1/4"	
Пакет батерии	/	BI20-4 (4.0Ah)
Полнач	/	C20-2 (2.0A)
Тежина на машината	1.02кг (без батерија)	1.403кг (со батерија)

ПОГОДНИ БАТЕРИИ

Точка број	BI20-2	BI20-4
Капацитет на батеријата	2,0 Ah	4,0 Ah

ПОГОДНИ ПОЛНАЧИ

Точка број	C20-2	C20-4
Влез на полнач	100-240V~50/60Hz, 55W	100-240V~50/60Hz, 95W
Излез на полнач	20V \equiv 2.0A	20V \equiv 4.0A
Време на полнење (прибл.)	1 час (2,0 Ah) 2 часа (4,0 Ah)	30 минути (2,0 Ah) 60 минути (4,0 Ah)
Класа за заштита на полнач	\square /II	\square /II

ИНФОРМАЦИИ ЗА БУЧАВА

Пондериран звучен притисок	Л _{РА} : 71dB (A)
----------------------------	----------------------------

Пондерирана звучна моќ	L_{WA} : 79dB (A)
K_{PA} & K_{WA}	3.0dB (A)
Носете заштита за уши.	

ИНФОРМАЦИИ ЗА ВИБРАЦИИ

Вкупни вредности на вибрации (триакс векторски збир) утврдени според EN 62841:	
Вредност на емисија на вибрации:	$a_h < 2,5m/s^2$
	Несигурност $K = 1.5m/s^2$

Декларираната вкупна вредност на вибрациите и декларираната вредност на емисија на бучава се измерени во согласност со стандарден метод на тестирање и може да се користат за споредување на една алатка со друга. Декларираната вкупна вредност на вибрациите и декларираната вредност на емисија на бучава може да се користат и при прелиминарна проценка на изложеноста.

! **ПРЕДУПРЕДУВАЊЕ:** Емисиите на вибрации и бучава за време на вистинската употреба на електричниот алат може да серазликуваат од декларираната вредност во зависност од начините на кои се користи алатот, особено каков вид на обработено парче се обработува во зависност од следните примери и други варијации за тоа како се користи алатот:

Како се користи алатот и материјалите што се сечат или дупчат.

Алатката е во добра состојба и добро одржувана.

Употреба на правилен додаток за алатот и обезбедување дека е остра и во добра состојба.

Затегнатоста на рачката на рачките и доколку се користат додатоци против вибрации и бучава. И алатката се користи како што е предвидено со неговиот дизајн и овие упатства.

Оваа алатка може да предизвика синдром на вибрации на рака-рака доколку не се управува соодветно со нејзината употреба.

! **ПРЕДУПРЕДУВАЊЕ:** Да бидеме точни, проценка на нивото на изложеност во реалните услови на употреба треба да ги земе предвид и сите делови од работниот циклус, како што се времињата кога алатката е исклучена и кога работи во мирување, но всушност не ја врши работата. Ова може значително да го намали нивото на изложеност во текот на вкупниот работен период.

Помага да се минимизира ризикот од вибрации и изложеност на бучава.

Секогаш користете остри длета, дупчалки и сечила.

Одржувајте ја оваа алатка во согласност со овие упатства и чувајте ја добро подмачкана (каде што е соодветно).

Ако алатот треба да се користи редовно, тогаш инвестирајте во додатоци против вибрации и бучава. Планирајте го вашиот работен распоред за да ја проширите употребата на алат со високи вибрации низ неколку денови.

ДОДАТОЦИ

	ID20X-230	ID20X-230FT
Пакет батерии (BI20-4)	/	1
Полнач (C20-2)	/	1
Клип за појас	1	1

Ви препорачуваме да ги купите вашите додатоци од истата продавница што ви ја продаде алатката. Погледнете го пакувањето на додатоците за повеќе детали. Персоналот на продавницата може да ви помогне и да понуди совет.

БЕЗЖИЧЕН УДАРЕН ОДВРТУВАЧ

РАБОТА ИНСТРУКЦИИ



ЗАБЕЛЕШКА: Пред да ја користите алатката, внимателно прочитајте ја книгата со упатства.

НАМЕНСКА УПОТРЕБА

Оваа алатка е наменета за прицврстување и олабавување на завртки, навртки и разни прицврстувачи со навој. Оваа алатка не е наменета за употреба како вежба.

ПРЕД СТАВЕЊЕ ВО РАБОТА

1. ПОЛНЕТЕ ГО БАТЕРИЈАТА

Не користете друг полнач освен оној што е специјално обезбеден за употреба со опремата. Ако батерискиот пакет е многу жежок, мора да ја извадите батеријата од полначот и да оставите време батеријата да се олади пред повторно да ја наполните.

Наполнете ја батеријата за да се наполни пред складирањето. Ако алатката нема да се користи долго време, полнете ја батеријата на секои 3 месеци.

2. ЗА ОТСТРАНУВАЊЕ ИЛИ ИНСТАЛИРАЊЕ НА БАТЕРИЈАТА (ВИДИ СЛИКА А1, А2)

Прво цврсто притиснете го копчето за ослободување на батериите, а потоа извлечете го од вашата алатка. По полнењето, повлечете го батерискиот пакет назад во приклучокот за батерија на алатката. Едноставно притискање и лесен притисок ќе бидат доволни.

3. ПОСТАПКА НА НАПЛАНЕЊЕ (ВИДИ СЛИКА А3)

- 1) Приклучете го полначот во соодветен штекер. Зеленото светло ќе светне.
- 2) Вметнете го батерискиот пакет во полначот, проверете дали батеријата е цврсто во правилната положба за полнење. Зеленото светло ќе биде исклучено и црвеното светло ќе светне за да покаже дека процесот на полнење е започнат.
- 3) Кога полнењето ќе заврши, црвеното светло се исклучува и зеленото светло ќе светне.

- 4) Откако ќе се наполни целосно, исклучете го полначот и извадете го батерискиот пакет.

ЗАБЕЛЕШКА: Ако батерискиот пакет е заклучен во полначот, притиснете го копчето за ослободување на батериите и отстранете го.



ПРЕДУПРЕДУВАЊЕ: Кога полнењето на батеријата ќе се потроши по континуирана употреба или изложување на директна

сончева светлина или топлина, оставете време алатката да се олади пред повторно полнење за да постигнете целосно полнење.

4. ИНДИКАТОР ЗА ПОЛНЕЊЕ

Овој полнач е дизајниран да детектира некои проблеми што можат да настанат со батериите. Показните светла покажуваат проблеми (видете ја табелата подолу). Ако се случи ова, вметнете нова батерија за да одредите дали полначот е во ред. Ако новата батерија се полни правилно, тогаш оригиналното пакување е неисправно и треба да се врати во сервисен центар или сервис за рециклирање. Ако новиот батериски пакет го прикажува истиот проблем како и оригиналниот Battery Pack, полначот нека се тестира во овластен сервисен центар.

Светлина	ON/OFF	Статус
Црвено вклучено 	————	Полнење
Црвен блиц 	- - - - -	Дефектна батерија
Зелено вклучено 	————	Целосно наполнето
Зелен блиц 	- - - - -	Батеријата е премногу жешка/ладно

5. ЗА ОТСТРАНУВАЊЕ ИЛИ ИНСТАЛИРАЊЕ НА БАТЕРИЈАТА ВО АЛАТКАТА (ВИДИ СЛИКА Б1, Б2)

Прво цврсто притиснете го копчето за ослободување на батериите, а потоа

извлечете го од вашата алатка. Лизгајте го целосно наполнетиот батериски пакет на алатката со доволна сила додека не кликне во положбата.

ПРОВЕРУВАЊЕ НА СОСТОЈБАТА НА БАТЕРИЈАТА

Нивото на батеријата може да се дознае од показното светло за батеријата со притискање на копчето покрај светлата.

6. ВНЕСУВАЊЕ НА БИТИТЕ (ВИДИ СЛИКА С1)

Повлечете го чак ракавот напред. Целосно вметнете го делот од шрафцигерот што може да се склопи на држачот на битките во чашката и отпуштете го чаурот на чашката. **ЗАБЕЛЕШКА:** обидете се да ја повлечете битката откако ќе ја ослободите чак.

7. ОТСТРАНУВАЊЕ НА БИТИТЕ (ВИДИ СЛИКА С2)

Повлечете го чак ракавот напред. Извадете го делот од чак и отпуштете го чак чаурот.

8. ЗАКЛУЧУВАЧ ЗА ЗАКЛУЧУВАЊЕ (ВИДИ СЛИКА Д1)

Прекинувачот за вклучување/исклучување може да се заклучи во положбата OFF. Ова помага да се намали можноста за случајно палење кога не се користи. За да го заклучите прекинувачот за вклучување/исклучување, поставете ја контролата на ротација во средишната положба.

9. ĐIỀU KHIỂN QUAY TIỀN/ĐẢO (ХЕМ НІНН D2-D3)

За дупчење и возење со завртки користете ротација напред означена со “▷” (рачката е поместена надесно). Користете само обратна ротација означена со “◁” (рачката е поместена налево) за да ги отстраните завртките или да ослободите заглавена дупчалка.



ПРЕДУПРЕДУВАЊЕ: Никогаш не менувајте ја насоката на вртење кога чак се ротира, почекајте додека не се запре!

ОПЕРАЦИЈА

1. РАКУВАЊЕ СО ВКЛУЧУВАЧОТ ЗА ВКЛУЧУВАЊЕ/ИСКЛУЧУВАЊЕ (ВИДИ СЛИКА Д)

Притиснете за да започнете и отпуштете за да го запрете возачот.

Прекинувачот за вклучување/исклучување е опремен со функција за сопирање која го запира вашиот чак веднаш кога брзо ќе го отпуштите прекинувачот. Тоа е, исто така, прекинувач со променлива брзина што обезбедува поголема брзина и вртежен момент со зголемен притисок на активирањето.

Брзината е контролирана од количината на депресија на активирањето на прекинувачот.

ЗАБЕЛЕШКА: само притискајќи ја контролата на ротација на левата/десната страна, прекинувачот за вклучување/исклучување може да се притисне.



ПРЕДУПРЕДУВАЊЕ: Не работете долги периоди со мала брзина бидејќи ќе се создаде прекумерна топлина внатре.

2. ПРОМЕНЛИВА 3-БРЗИНИ (ВИДИ СЛИКА Д)

Притиснете го црвеното копче за да ја изберете претпочитаната брзина на ротација, нивоа од 1 до 3, при што 3 е најбрзо. Работната брзина ќе биде осветлена.

3. ИНДИКАТОР ЛЕД СВЕТЛО (ВИДИ СЛИКА Д)

Пред работа, светлото ќе се вклучи кога прекинувачот за вклучување/исклучување е малку притиснат и автоматски ќе се исклучи 10 секунди откако ќе се ослободи прекинувачот за вклучување/исклучување.

Алатката и батеријата се опремени со систем за заштита. Светлото брзо ќе трепка (приближно еднаш во секунда и ќе престане да трепка кога ќе го ослободите чкрапалото), системот автоматски ќе ја прекине струјата на алатката за да го продолжи животниот век на батеријата.

Алатката автоматски ќе престане за време на работата доколку алатот и/или батеријата се стават под еден од следниве услови:

- **Преоптоварено:** Алатката се ракува на начин што предизвикува да повлече ненормално висока струја.

Во оваа ситуација, ослободете го прекинувачот за активирање на алатката и запрете ја апликацијата што предизвика преоптоварување на алатката. Потоа

БЕЗЖИЧЕН УДАРЕН ОДВРТУВАЧ

повторно повлечете го прекинувачот за активирање за да се рестартира.

• **Прегреан:** Под условот погоре, ако алатката не се вклучи, алатот и батеријата се прегреваат. Во оваа ситуација, оставете ја алатката и батеријата да се изладат пред повторно да го повлечете прекинувачот за чкрапалото.

• **Низок напон на батеријата:** Преостанатиот капацитет на батеријата е премногу низок и алатката нема да работи. Во оваа ситуација, извадете ја и наполнете ја батеријата.



ПРЕДУПРЕДУВАЊЕ: За да го вклучите светлото, притиснете го прекинувачот за вклучување/исклучување и проверете дали контролата на ротација напред/назад е во положбата десно/ лево.

4. КАКО ДА ГО КОРИСТЕ СТЕПКАТА ЗА ПОЈАС (ВИДИ СЛИКА Ѓ)

Зашрафете ја штипката за ремен на алатката со завртката. Прицврстувачот за појас може да се закачи на вашиот ремен или џеб, итн.

5. ЗАШТИТА ОД ПРЕТОВАРУВАЊЕ

Кога е преоптоварен, моторот застанува. Веднаш ослободете го товарот на машината и оставете да се излади околу 30 секунди со најголема брзина без оптоварување.

6. ЗАШТИТА ОД ПРЕТОВАРУВАЊЕ ОД ТЕМПЕРАТУРА

Кога се користи како што е наменет за електричниот алат не може да биде подложен на преоптоварување. Кога оптоварувањето е превисоко или е надмината дозволената температура на батеријата од 75 °C, електронската контролата го исклучува електричниот алат додека температурата повторно не биде во оптималниот температурен опсег.

ОДРЖУВАЊЕ

Отстранете ја батеријата пред да извршите какво било прилагодување, сервисирање или одржување. Вашата алатка не бара дополнително

подмачкување или одржување.

Нема делови што може да се сервисираат од страна на вашиот електричен алат. Никогаш не користете вода или хемиски средства за чистење за да го чистите вашиот електричен алат. Избришете го со сува крпа. Секогаш чувајте го вашиот електричен алат на суво место. Чувајте ги отворите за вентилација на моторот чисти. Чувајте ги сите работни контроли без прашина.

Повремено може да видите искри низ отворите за вентилација. Ова е нормално и нема да го оштети вашиот електричен алат.

ЗА АЛАТ ЗА БАТЕРИИ

Опсегот на амбиентална температура за употреба и складирање на алатот и батеријата е 0°C-45°C. Препорачаниот опсег на температурата на околината за системот за полнење за време на полнењето е 0°C-40°C.

РЕШАВАЊЕ НА ПРОБЛЕМИ

1. Која е функцијата на ротирање напред/назад?

Функцијата за вртење напред/назад ви овозможува да ја промените насоката на моторот. Возењето го користи режимот напред. Обратен режим е наменет за отстранување на завртките.

2. Зошто двигателот Impact не се вклучува кога ќе го притиснете прекинувачот?

Контролата на ротација напред/назад е поставена во функцијата за заклучување. Отклучете ја контролата на ротација напред/назад ставајќи ја во потребната положба за ротирање. Притиснете го прекинувачот за вклучување/исклучување и возачот ќе почне да се ротира.

ЗАШТИТА



Отпадните електрични производи не смеат да се фрлаат со домашен отпад. Ве молиме рециклирајте таму каде што има капацитети. Проверете кај вашите локални власти или продавач за совет за рециклирање.

ЕС Декларација за усогласеност



Ние :

HYUNDAI Corporation Holdings Europe
Am Kronberger Hang 2A, 65824, Schwalbach am Taunus
Germany

Изјави дека производот е детално опишан подолу:
Безжичен ударен одвртувач

МОДЕЛ: ID20X-230 ID20X-230FT
ФУНКЦИЈА : Затегнување и олабавување завртки, навртки

Ги задоволува барањата од Директивите на Советот :
2006/42/ЕС, 2014/30/EU, 2014/35/EU
2011/65/EU & (EU)2015/863
(EU) 2023/1542

Стандардите се во согласност со :
EN 62841-1, EN 62841-2-2,
EN IEC 55014-1, EN IEC 55014-2,
EN 62133-2, EN IEC 63000
EN 60335-1, EN 60335-2-29, EN 62233,
EN IEC 61000-3-2, EN 61000-3-3

Лицето овластено за составување на техничкото досие,
Име : Hyundai Kim
Адреса : HYUNDAI Corporation Holdings Europe
65824 Schwalbach am Taunus, Germany

Главен менаџер

Jaiwon Hur

Проектен менаџер

Sungwoo Hong

Датум : 2024.09.25

AKÜLÜ DARBELİ TORNAVİDA

ORİJİNAL TALİMATLAR ÜRÜN GÜVENLİĞİ GENEL ELEKTRİKLİ EL ALETİ GÜVENLİK UYARILARI



UYARI! Tüm güvenlik uyarılarını, talimatları, resimleri ve

Bu elektrikli aletle birlikte verilen teknik özellikler. Aşağıda listelenen tüm talimatlara uyulmaması elektrik çarpmasına, yangına ve/veya ciddi yaralanmalara neden olabilir.

Tüm uyarıları ve talimatları ileride başvurmak üzere saklayın.

Uyarılarda geçen "elektrikli alet" terimi, şebeke elektrikle çalışan (kablolu) elektrikli aletinizi veya aküyle çalışan (kablolu) elektrikli aletinizi ifade eder.

1. ÇALIŞMA ALANI GÜVENLİĞİ

- Çalışma alanını temiz ve iyi aydınlatılmış tutun. Dağınık veya karanlık alanlar kazalara davetiye çıkarır.
- Elektrikli aletleri yanıcı sıvılar, gazlar veya toz gibi patlayıcı ortamlarda çalıştırmayın. Elektrikli aletler, tozu veya dumani tutuşturabilecek kıvılcımlar oluşturur.
- Elektrikli bir aleti kullanırken çocukları ve çevredekileri uzak tutun. Dikkatinizin dağılması kontrolü kaybetmenize neden olabilir.

2. ELEKTRİK GÜVENLİĞİ

- Elektrikli alet fişleri prize uygun olmalıdır. Fişi hiçbir şekilde değiştirmeyin. Topraklı elektrikli aletlerde adaptör fişi kullanmayın. Değiştirilmemiş fişler ve eşleşen prizler elektrik çarpması riskini azaltacaktır.
- Borular, radyatörler, ocaklar ve buzdolapları gibi topraklanmış yüzeylerle vücut temasından kaçının. Artan bir risk vardır. Vücudunuz topraklanırsa elektrik çarpması tehlikesi vardır.
- Elektrikli aletleri yağmura veya ıslak koşullara maruz bırakmayın. Elektrikli bir alete su girmesi elektrik çarpması riskini artıracaktır.
- Kabloyu kötüye kullanmayın. Kabloyu asla elektrikli aleti taşımak, çekmek veya fişten çıkarmak için kullanmayın. Kabloyu ısıdan, yağdan, keskin kenarlardan veya hareketli parçalardan uzak tutun. Hasarlı veya dolaşmış kablolar elektrik çarpması riskini artırır.
- Elektrikli bir aleti açık havada kullanırken, açık havada kullanım için uygun bir uzatma

kablosu kullanın. Dış mekanda kullanıma uygun bir kablunun kullanılması elektrik çarpması riskini azaltır.

- Elektrikli bir aletin nemli bir yerde kaldırılması kaçınılmazsa, artık akım cihazı (RCD) korumalı bir besleme kullanın. RCD kullanımı elektrik çarpması riskini azaltır.
- #### 3. KİŞİSEL GÜVENLİK
- Dikkatli olun, ne yaptığınıza dikkat edin ve elektrikli bir aleti kullanırken sağduyulu davranın. Yorgunken veya uyuşturucu, alkol veya ilaç etkisi altındayken elektrikli alet kullanmayın. Elektrikli aletleri kullanırken bir anlık dikkatsizlik ciddi yaralanmalara neden olabilir.
 - Kişisel koruyucu ekipman kullanın. Daima göz koruması kullanın. Uygun koşullar için kullanılan toz maskesi, kaymayan güvenlik ayakkabıları, baret veya işleme koruması gibi koruyucu ekipmanlar kişisel yaralanmaları azaltacaktır.
 - İstem dışı çalıştırmayı önleyin. Güç kaynağına ve/veya akü paketine bağlamadan, aleti kaldırmadan veya taşımadan önce şalterin kapalı konumunda olduğundan emin olun. Elektrikli aletleri parmağınız şalterin üzerindeyken taşımak veya şalteri açık olan elektrikli aletlere enerji vermek kazalara davetiye çıkarır.
 - Elektrikli aleti çalıştırmadan önce herhangi bir ayar anahtarını veya anahtarı çıkarın. Elektrikli aletin dönen bir parçasına takılı kalan bir anahtar veya anahtar yaralanmalara neden olabilir.
 - Aşırı uzanmayın. Her zaman düzgün basmaya ve dengede durmaya dikkat edin. Bu, beklenmedik durumlarda elektrikli aletin daha iyi kontrol edilmesini sağlar.
 - Düzgün giyinin. Bol giysiler giymeyin veya takı takmayın. Saçınızı, giysilerinizi ve eldivenlerinizi hareketli parçalardan uzak tutun. Bol giysiler, takılar veya uzun saçlar hareketli parçalara takılabilir.
 - Toz emme ve toplama tesislerinin bağlantısı için cihazlar sağlanmışsa, bunların bağlı ve düzgün olduğundan emin olun kullanılır. Toz toplama sisteminin kullanılması tozla ilgili tehlikeleri azaltabilir.
 - Aletlerin sık kullanımından kaynaklanan aşınalığın kayıtsız kalmanıza ve alet güvenliği ilkelerini göz ardı etmenize izin vermesine izin vermeyin. Dikkatsiz bir hareket saniyenin çok küçük bir bölümünde ciddi yaralanmalara neden olabilir.
- #### 4. ELEKTRİKLİ ALET KULLANIMI VE BAKIMI

- a) Elektrikli aleti zorlamayın. Uygulamanız için doğru elektrikli aleti kullanın. *Doğru elektrikli el aleti, tasarlandığı hızda işi daha iyi ve daha güvenli yapacaktır.*
- b) **Şalter aleti açık kapatmıyorsa aleti kullanmayınız.** *Şalter ile kontrol edilemeyen elektrikli aletler tehlikelidir ve onarılmalıdır.*
- c) Herhangi bir ayarlama yapmadan, değiştirmeden önce fişi güç kaynağından çekin ve/veya sökülebiliyorsa akü paketini elektrikli aletten çıkarın. aksesuarlar veya elektrikli aletlerin depolanması. *Bu tür önleyici güvenlik önlemleri, elektrikli aletin yanlışlıkla çalıştırılma riskini azaltır.*
- d) Kullanılmayan elektrikli aletleri çocukların erişemeyeceği yerlerde saklayın ve elektrikli aleti veya bu talimatları bilmeyen kişilerin kullanımına izin vermeyin. elektrikli aleti çalıştırmak için. *Elektrikli aletler eğitimsiz kullanıcıların elinde tehlikelidir.*
- e) Elektrikli aletlerin bakımını yapın. Hareketli parçaların yanlış hizalanmasını veya sıkışmasını, parçaların kırılmasını ve elektrikli aletin çalışmasını etkileyebilecek diğer durumları kontrol edin. Eğer hasarlıysa elektrikli aleti kullanmadan önce onarın. *Birçok kazaya bakımı iyi yapılmamış elektrikli aletler neden olmaktadır.*
- f) Kesici aletleri keskin ve temiz tutun. *Keskin kesici kenarlara sahip, bakımı düzgün yapılmış kesici aletlerin takılma olasılığı daha düşüktür ve kontrol edilmeleri daha kolaydır.*
- g) Elektrikli el aletini, aksesuarları ve alet uçlarını vs. bu talimatlara uygun olarak, çalışma koşullarını ve yapılacak işi dikkate alarak kullanınız. *Elektrikli el aletinin öngörülenden farklı amaçlarla kullanılması tehlikeli durumlara yol açabilir.*
- h) Tutamakları ve kavrama yüzeylerini kuru, temiz ve yağsız ve gressiz tutun. *Kaygan tutamaklar ve kavrama yüzeyleri, beklenmedik durumlarda aletin güvenli bir şekilde kullanılmasına ve kontrol edilmesine izin vermez.*
- 5. AKÜ ALETİ KULLANIMI VE BAKIMI**
- a) Yalnızca üretici tarafından belirtilen şarj cihazıyla şarj edin. *Bir tip pil takımı için uygun olan bir şarj cihazı, başka bir pil takımı ile kullanıldığında yangın riski oluşturabilir.*
- b) Elektrikli el aletlerini sadece özel olarak belirlenmiş akü paketleri ile kullanın. *Başka akü paketlerinin kullanılması yaralanma ve yangın riski oluşturabilir.*
- c) Pil takımı kullanılmadığında, bir terminalden

- diğerine bağlantı yapabilecek ataç, bozuk para, anahtar, çivi, vida veya diğer küçük metal nesnelere gibi diğer metal nesnelere uzak tutun. *Akü terminallerinin birbirine kısa devre yapması yanıklara veya yangına neden olabilir.*
- d) **Kötü koşullar altında aküden sıvı çıkabilir; temastan kaçının.** *Kazara temas olursa, suyla yıkayın. Sıvı gözlerle temas ederse, yangına, patlamaya veya yaralanma riskine neden olabilir. ayrıca tıbbi yardım alın. Aküden çıkan sıvı tahrişe veya yanıklara neden olabilir.*
- e) **Hasarlı veya modifiye edilmiş bir akü paketini veya aleti kullanmayın.** *Hasarlı veya değiştirilmiş aküler öngörülemeyen davranışlar sergileyebilir*
- f) **Pil takımını veya aleti ateşe veya aşırı sıcaklığa maruz bırakmayın.** *Ateşe veya 130°C'nin üzerindeki sıcaklığa maruz bırakılması patlamaya neden olabilir.*
- g) **Tüm şarj talimatlarına uygun ve akü paketini veya aleti talimatlarda belirtilen sıcaklık aralığının dışında şarj etmeyin.** *Uygun olmayan şekilde veya belirtilen aralığın dışındaki sıcaklıklarda şarj etmek aküye zarar verebilir ve yangın riskini artırabilir.*

6. SERVİS

- a) Elektrikli aletinizin bakımını sadece aynı yedek parçaları kullanarak kalifiye bir onarım personeline yaptırın. *Bu, elektrikli aletin güvenliğinin korunmasını sağlayacaktır.*
- b) **Hasarlı akü paketlerine asla servis uygulamayın.** *Akü paketlerinin servisi yalnızca üretici veya yetkili servis sağlayıcılar tarafından yapılmalıdır.*

DARBELİ SÜRÜCÜ GÜVENLİK UYARILARI

1. Sabitleme elemanının gizli kablolarla temas edebileceği bir çalışma yaparken elektrikli aleti yalıtımlı tutma yüzeylerinden tutunuz. *"Akım ileten" bir kabloya temas eden sabitleme elemanları, elektrikli el aletinin açıldığında metal parçalarını "akım ileten" hale getirebilir ve kullanıcıya elektrik çarpmasına neden olabilir.*

BATARYA PAKETİ İÇİN GÜVENLİK UYARILARI

- a) Hücreleri sökmeyin, açmayın veya parçalamayın veya pil takımı.

AKÜLÜ DARBELİ TORNAVİDA

- b) Bir pil takımına kısa devre yaptırmayın. Pil takımlarını birbirlerine kısa devre yapabilecekleri veya iletken malzemelerle kısa devre yapabilecekleri bir kutu veya çekmeceye geliştüğünüz saklamayın. *Pil takımını kullanılmadığında, bir terminalden diğerine bağlantı yapabilecek ataç, bozuk para, anahtar, çivi, vida veya diğer küçük metal nesnelere gibi diğer metal nesnelere uzak tutun. Akü terminallerinin birbirine kısa devre yapması yanıklara veya yangına neden olabilir.*
- c) Pil takımını ısıya veya ateşe maruz bırakmayın. Doğrudan güneş ışığı altında saklamaktan kaçınınız.
- d) Pil takımını mekanik darbeye maruz bırakmayın.
- e) Akünün sızması durumunda, sıvının cilde veya gözlere temas etmesine izin vermeyin. Temas etmesi halinde, etkilenen bölgeyi bol miktarda suyla yıkayınız ve tıbbi yardım alın.
- f) Pil takımını temiz ve kuru tutunuz.
- g) Pil takımını terminalleri kirlenirse temiz ve kuru bir bezle siliniz.
- h) Pil takımının kullanımdan önce şarj edilmesi gerekir. Her zaman bu talimata bakınız ve doğru şarj prosedürünü kullanınız.
- i) Kullanmadığınız zamanlarda pil takımını şarjda tutmayın.
- j) Uzun süre saklandıktan sonra, maksimum performans elde etmek için pil takımını birkaç kez şarj etmek ve boşaltmak gerekebilir.
- k) Yalnızca üretici tarafından belirtilen şarj cihazıyla şarj ediniz. Ekipmanla birlikte kullanım için özel olarak sağlanan şarj cihazından başka bir şarj cihazı kullanmayınız.
- l) Ekipmanla birlikte kullanılmak üzere tasarlanmamış herhangi bir pil takımını kullanmayınız.
- m) Pil takımını çocukların erişemeyeceği bir yerde saklayınız.
- n) Orijinal ürün literatürünü ilerde başvurmak üzere saklayınız.
- o) Kullanılmadığında pili ekipmandan çıkarınız.
- p) Uygun şekilde imha ediniz.
- q) Farklı üretim, kapasite, boyut veya tipteki hücreleri bir cihaz içinde karıştırmayınız.
- r) Aküyü mikrodalgalardan ve yüksek basınçtan uzak tutunuz.
- s) Uyarı! Şarj edilemeyen pilleri kullanmayınız.

ŞARJ CİHAZI İÇİN GÜVENLİK UYARILARI



UYARI! Tüm güvenlik uyarılarını ve tüm talimatları okuyunuz. Tüm talimatlara uyulmaması aşağıda listelenen talimatlar elektrik çarpmasına, yangına ve/veya ciddi yaralanmalara neden olabilir.

Tüm uyarıları ve talimatları ilerde başvurmak üzere saklayınız.

Bu cihaz, 8 yaş ve üzeri çocuklar ve fiziksel, duyuşsal veya zihinsel yetenekleri azalmış veya deneyim ve bilgi eksikliği olan kişiler tarafından, cihazın güvenli bir şekilde kullanılmasına ilişkin gözetim veya talimat verildiği ve ilgili tehlikeleri anladıkları takdirde kullanılabilir. Çocuklar cihazla oynamamalıdır. Temizlik ve kullanıcı bakımı gözetim olmadan çocuklar tarafından yapılmamalıdır.

Besleme kablosu hasar görürse, bir tehlikeyi önlemek için üretici, servis temsilcisi veya benzer şekilde kalifiye kişiler tarafından değiştirilmelidir.

1. Şarj ederken önce talimatları okuyunuz.
2. Sızıntı yapan bir aküyü şarj etmeyiniz.
3. Şarj cihazlarını tasarlandıkları işler dışında kullanmayınız.
4. Şarj ederken önce, şarj cihazınızın yerel AC beslemesine uygun olduğundan emin olun.
5. İç mekanda kullanım içindir veya yağmura maruz bırakmayınız.
6. Şarj cihazı nemden korunmalıdır.
7. Şarj cihazını açık havada kullanmayınız.
8. Akü veya şarj cihazının kontaklarına kısa devre yaptırmayınız.
9. Şarj ederken "+/-" polaritesine uyunuz.
10. Üniteyi açmayınız ve çocukların erişemeyeceği bir yerde saklayınız.
11. Diğer üreticilerin veya uygun olmayan modellerin akülerini şarj etmeyiniz.
12. Akü şarj cihazı ile akü arasındaki bağlantının doğru yerleştirildiğinden ve yabancı cisimler tarafından engellenmediğinden emin olun.
13. Akü şarj cihazının yuvalarını yabancı cisimlerden uzak tutunuz ve kir ve neme karşı koruyunuz. Kuru ve donmayan bir yerde saklayınız.
14. Aküleri şarj ederken, akü şarj cihazının iyi havalandırılan bir alanda ve yanıcı maddelerden uzakta olduğundan emin olun. Aküler şarj sırasında ısınabilir. Hiçbir aküyü aşırı şarj etmeyiniz. Akülerin ve şarj cihazlarının şarj sırasında gözetimsiz bırakılmadığından emin olun.

15. Aşırı ısınıp kırılabilirleri için şarj edilemeyen pilleri şarj etmeyin.
16. PİL takımı hava sıcaklığı 18o C ile 24o C arasındayken şarj edilirse daha uzun ömür ve daha iyi performans elde edilebilir. PİL takımını 0o C'nin altındaki veya 40o C'nin üzerindeki hava sıcaklıklarında şarj etmeyin. Bu, pİL takımında ciddi hasarı önleyebileceği için önemlidir.
17. Yalnızca üretici tarafından sağlanan aynı model ve üretici tarafından önerilen modellerdeki akü paketini şarj edin.

SEMBOLLER



Yaralanma riskini azaltmak için kullanıcı kullanım kılavuzunu okumalıdır



Uyarı



Kulak koruması takın



Göz koruması kullanın



Toz maskesi takın



Atık elektrikli ürünler evsel atıklarla birlikte atılmamalıdır. Lütfen tesislerin bulunduğu yerlerde geri dönüştürün. Kontrol edin geri dönüşüm tavsiyesi için yerel yetkililere veya perakendecinize başvurun.



Sadece iç mekan kullanımı için



Kullanım kılavuzunu okuyun



Pozitif terminal



Negatif terminal



Sigorta



Çift yalıtım



Piller yanlış şekilde atılırsa su döngüsüne girebilir ve bu da ekosistem için tehlikeli olabilir. Atık pilleri ayrıştırılmamış belediye atığı olarak atmayın.



Yakmayın



Li-Ion batarya Bu ürün, tüm batarya paketleri için 'ayrı toplama' ile ilgili bir sembol ile işaretlenmiştir ve pİL paketi. Daha sonra çevre üzerindeki etkiyi azaltmak için geri dönüştürülecek veya sökülecektir. Batarya paketleri tehlikeli maddeler içerdiğinden çevre ve insan sağlığı için tehlikeli olabilir.

AKÜLÜ DARBELİ TORNAVİDA

BİLEŞEN LİSTESİ

1. PENS KİLİTLEME MANŞONU
2. DEĞİŞKEN HIZ KONTROLLÜ AÇMA/KAPAMA DÜĞMESİ
3. YUMUŞAK KAVRAMA SAPI
4. DEĞİŞKEN 3-HIZ KONTROL DÜĞMESİ
5. LED IŞIK
6. PİL TAKIMI SERBEST BIRAKMA DÜĞMESİ*
7. AKÜ KAPASİTE GÖSTERGESİ*
8. AKÜ PAKETİ*
9. KEMER KLİPSİ
10. İLERİ/ GERİ DÖNÜŞ KONTROLÜ

* Resimde gösterilen veya açıklanan tüm aksesuarlar standart teslimata dahil değildir.

TEKNİK BİLGİLER

Tip ID20X-230 ID20X-230FT (20X-230-makine tanımı, darbeli sürücüyü temsil eder)

	ID20X-230	ID20X-230FT
Gerilim	18V \equiv (20V Maks.)	
Yüksüz hız	0-900/2400/3000 /dak	
Etki oranı	0-1200/3300/4000bpm	
Maksimum tork	230 N.m	
Ayna kapasitesi	1/4"	
Pil takımı	/	BI20-4 (4.0Ah)
Şarj cihazı	/	C20-2 (2.0A)
Makine ağırlığı	1.02kg (pilsiz)	1.403kg (pil ile birlikte)

UYGUN BATARYA PAKETLERİ

Ürün numarası	BI20-2	BI20-4
Akü kapasitesi	2.0Ah	4.0Ah

UYGUN ŞARJ CİHAZLARI

Ürün numarası	C20-2	C20-4
Şarj cihazı girişi	100-240V~50/60Hz, 55W	100-240V~50/60Hz, 95W
Şarj cihazı çıkışı	20V \equiv 2.0A	20V \equiv 4.0A
Şarj süresi (yaklaşık)	1 saat (2.0 Ah) 2 saat (4.0 Ah)	30 dakika (2.0 Ah) 60 dakika (4.0 Ah)
Şarj cihazı koruma sınıfı	\square /II	\square /II

GÜRÜLTÜ BİLGİSİ

Ağırlıklı ses basıncı	L_{pA} : 71dB (A)
Ağırlıklı bir ses gücü	L_{wA} : 79dB (A)

K_{pA} & K_{wA}	3.0dB (A)
Kulak koruması kullanın.	

TİTREŞİM BİLGİLERİ

Titreşim toplam değerleri (üç eksenli vektör toplamı) EN 62841'e göre belirlenmiştir:	
Titreşim emisyon değeri:	$a_h < 2,5m/s^2$
	Belirsizlik $K = 1.5m/s^2$

Beyan edilen toplam titreşim değeri ve beyan edilen gürültü emisyon değeri standart bir test yöntemine göre ölçülmüştür ve bir aleti diğeriyle karşılaştırmak için kullanılabilir. Beyan edilen titreşim toplam değeri ve beyan edilen gürültü emisyon değeri, maruziyetin ön değerlendirilmesinde de kullanılabilir.

UYARI: Elektrikli el aletinin fiili kullanımı sırasındaki titreşim ve gürültü emisyonları, aletin kullanım şekline ve özellikle ne tür bir elektrikli el aletinin kullanıldığına bağlı olarak beyan edilen değerden farklı olabilir.

İş parçasının işlenmesi, aşağıdaki örneklerle ve takımın nasıl kullanıldığına ilişkin diğer varyasyonlara bağlıdır:

Aletin nasıl kullanıldığı ve kesilen veya delinen malzemeler. Aletin iyi durumda olması ve bakımının iyi yapılması.

Alet için doğru aksesuarın kullanılması ve aksesuarın keskin ve iyi durumda olduğundan emin olunması.

Tutamaklardaki kavramanın sıklığı ve titreşim ve gürültü önleyici aksesuarların kullanılıp kullanılmadığı.

Aletin tasarımına ve bu talimatlara uygun olarak kullanılıp kullanılmadığı.

Bu alet uygun şekilde kullanılmazsa el-kol titreşim sendromuna neden olabilir.

UYARI: Doğru olması için, gerçek kullanım koşullarında maruz kalma seviyesinin tahmini, aletin kullanımda olduğu zamanlar gibi çalışma döngüsünün tüm bölümlerini de dikkate almalıdır. kapalıyken ve boşta çalışırken ama aslında iş yapmıyorken. Bu, toplam çalışma süresi boyunca maruz kalma seviyesini önemli ölçüde azaltabilir.

Titreşim ve gürültüye maruz kalma riskinizi en aza indirmeye yardımcı olur. Her zaman keskin keskinler, matkaplar ve bıçaklar kullanın.

Bu aletin bakımını bu talimatlara uygun olarak yapın ve iyi yağlanmış halde tutun (uygunsa). Alet düzenli olarak kullanılacaksa titreşim ve gürültü önleyici aksesuarlara yatırım yapın.

Çalışma programınızı, yüksek titreşimli alet kullanımını birkaç güne yayacak şekilde planlayın.

AKSESUARLAR

	ID20X-230	ID20X-230FT
Pil takımı (BI20-4)	/	1
Şarj Cihazı (C20-2)	/	1
Kemer klipsi	1	1

Aksesuarlarınızı size aleti satan mağazadan satın almanızı öneririz. Daha fazla bilgi için aksesuar ambalajına bakın. Mağaza personeli size yardımcı olabilir ve tavsiyelerde bulunabilir.

AKÜLÜ DARBELİ TORNAVİDA

KULLANIM TALIMATLARI



NOT: Aleti kullanmadan önce talimat kitabını dikkatlice okuyun.

AMAÇLANAN KULLANIM

Bu alet cıvataların, somunların ve çeşitli dişli bağlantı elemanlarının sabitlenmesi ve gevşetilmesi için tasarlanmıştır. Bu alet matkap olarak kullanılmak üzere tasarlanmamıştır.

ÇALIŞTIRMADAN ÖNCE

1. PİL TAKIMINI ŞARJ EDİN

Ekipmanla birlikte kullanılmak üzere özel olarak sağlananlar dışında herhangi bir şarj cihazı kullanmayın.

Pil takımı çok sıcaksa, pil takımınızı şarj cihazından çıkarmalı ve yeniden şarj etmeden önce pilin soğuması için zaman tanimalısınız.

Lütfen saklamadan önce aküyü tam dolu olacak şekilde şarj edin. Alet uzun süre kullanılmayacaksa, aküyü her 3 ayda bir şarj edin.

2. PİL TAKIMINI ÇIKARMAK VEYA TAKMAK İÇİN (BKZ. ŞEKİL A1, A2)

Önce akü paketi açma düğmesine sıkıca basın ve ardından akü paketini aletinizden kaydırarak çıkarın. Yeniden şarj etikten sonra akü paketini aletin akü girişine geri kaydırın. Basit bir itme ve hafif bir basınç yeterli olacaktır.

3. ŞARJ PROSEDÜRÜ (BKZ. ŞEK. A3)

- 1) Şarj cihazını uygun bir prize takın. Yeşil ışık yanacaktır.
- 2) Pil takımını şarj cihazına kaydırın, pilin doğru şarj konumunda olduğundan emin olun. Yeşil ışık sönecek ve kırmızı ışık yanarak şarj işleminin başladığını gösterir.
- 3) Şarj işlemi tamamlandığında kırmızı ışık sönecek ve yeşil ışık yanacaktır.
- 4) Tamamen şarj olduktan sonra şarj cihazının fişini çekin ve pil takımını çıkarın.

NOT: Pil takımı kilitle i se şarj cihazı, pil takımı serbest bırakma düğmesine basın ve çıkarın.



UYARI: Sürekli kullanımdan veya doğrudan güneş ışığına veya ısıya maruz kaldıktan sonra pil şarjı bittiğinde, pilin şarj olması için zaman tanıyın.

Tam şarj elde etmek için yeniden şarj etmeden önce aleti soğumaya bırakın.

4. ŞARJ GÖSTERGESİ

Bu şarj cihazı, batarya paketlerinde ortaya çıkabilecek bazı sorunları tespit etmek için tasarlanmıştır. Gösterge ışıkları sorunları gösterir (aşağıdaki tabloya bakın). Bu durum meydana gelirse, şarj cihazının iyi olup olmadığını belirlemek için yeni bir pil takımı takın. Eğer yeni pil doğru şarj oluyorsa, orijinal paket arızalıdır ve bir servis merkezine veya geri dönüşüm servis merkezine iade edilmelidir. Yeni pil takımı orijinal pil takımıyla aynı sorunu gösteriyorsa, şarj cihazını yetkili bir servis merkezinde test ettirin.

İşık	AÇIK/KAPALI flaş	Durum
Kırmızı açık 	—————	Şarj etme
Kırmızı flaş 	- - - - -	Arızalı akü
Yeşil açık 	—————	Tam şarjlı
Yeşil flaş 	- - - - -	Akü çok sıcak/soğuk

5. AKÜ PAKETİNİ ÇIKARMAK VEYA ALETE TAKMAK İÇİN (BKZ. ŞEK. B1, B2)

Önce akü paketi açma düğmesine sıkıca basın ve ardından akü paketini kaydırarak aletinizden çıkarın. Tam şarjlı akü paketini, yerine oturana kadar yeterli kuvvetle aletin üzerine kaydırınız.

BATARYA TAKIMININ GÜÇ DURUMUNUN KONTROL EDİLMESİ

Pil seviyesi, ışıkların yanındaki düğmeye basılarak pil göstergesi ışığından öğrenilebilir.

6. UÇLARIN EKLENMESİ (BKZ. ŞEKİL C1)

Ayna kovanını öne doğru çekin. Uç tutucuya monte edilebilen tornavida ucunu aynaya tamamen yerleştirin ve ayna kovanını serbest bırakın.

NOT: mandreni serbest bıraktıktan sonra ucu çekmeye çalışın.

7. UÇLARIN ÇIKARILMASI (BKZ. ŞEKİL C2)

Ayna kovanını öne doğru çekin. Ucu aynadan çıkarın ve ayna kovanını serbest bırakın.

8. ANAHTAR KILIDI (BKZ. ŞEKİL D1)

Açma/kapama düğmesi KAPALI konumda kilitlenebilir. Bu, kullanılmadığında kazara çalıştırma olasılığını azaltmaya yardımcı olur. Açma/kapama düğmesini kilitlemek için döndürme kontrolünü orta konuma getirin.

9. İLERİ/GERİ DÖNÜŞ KONTROLÜ (BKZ. ŞEKİL D2-D3)

Delme ve vida çakma için " >> " işaretli ileri dönüşü kullanın (kol sağa hareket ettirilir). Vidaları çıkarmak veya sıkışmış bir matkap ucunu serbest bırakmak için sadece " << " işaretli ters dönüşü kullanın (kol sola hareket ettirilir).



UYARI: Ayna dönerken asla dönüş yönünü değiştirmeyin, durana kadar bekleyin!

OPERASYON

1. AÇMA/KAPAMA DÜĞMESİNİN ÇALIŞTIRILMASI (BKZ. ŞEKİL E)

Çalıştırmak için basın ve sürücünüzü durdurmak için bırakın. Açma/kapama düğmesi, düğmeyi hızla bıraktığınızda aynanızı hemen durduran bir fren işleviyle donatılmıştır.

Aynı zamanda, artan tetik basıncıyla daha yüksek hız ve tork sağlayan değişken bir hız anahtarıdır. Hız, anahtarın tetiğe basma miktarı ile kontrol edilir.

NOT: sadece döndürme kontrolünü sol/ sağ tarafa iterek açma/kapama düğmesine basılabilir.



UYARI: Dahili olarak aşırı ısı üretileceğinden düşük hızda uzun süre çalıştırmayın.

2. DEĞİŞKEN 3 VITESLİ (BKZ. ŞEKİL E)

Tercih edilen dönüş hızını seçmek için kırmızı düğmeye basın; seviye 1'den 3'e, 3 en hızlısıdır. Çalışma hızı yanacaktır.

3. LED IŞIK GÖSTERGESİ (BKZ. ŞEKİL E)

Çalıştırmadan önce, açma/kapama düğmesine hafifçe basıldığında ışık etkinleştirilecek ve açma/kapama düğmesi bırakıldıktan 10 saniye sonra otomatik olarak kapanacaktır.

Alet ve akü bir koruma sistemi ile donatılmıştır. Işık hızlı bir şekilde yanıp söner (yaklaşık saniyede bir kez ve tetiği bıraktığınızda yanıp sönmeyi durdurur), sistem pil ömrünü uzatmak için alete giden gücü otomatik olarak keser. Alet şunları yapacaktır

Alet ve/veya akü aşağıdaki koşullardan birinin altına yerleştirilirse çalışma sırasında otomatik olarak durur:

- **Aşırı yüklenmiş:** Alet, anormal derecede yüksek akım çekmesine neden olacak şekilde çalıştırılıyor. Bu durumda alet üzerindeki tetik şalterini serbest bırakınız ve aletin aşırı yüklenmesine neden olan uygulamayı durdurunuz. Ardından yeniden başlatmak için tetik şalterini tekrar çekiniz.

- **Aşırı ısınmış:** Yukarıdaki durumda, alet çalışmazsa, alet ve akü aşırı ısınmış demektir. Bu durumda, tetik şalterini tekrar çekmeden önce aletin ve akünün soğumasını bekleyin.

- **Düşük akü voltajı:** Kalan akü kapasitesi çok düşüktür ve alet çalışmaz. Bu durumda aküyü çıkarın ve yeniden şarj edin.



UYARI: Işığı açmak için açma/kapama düğmesine basın ve ileri/geri dönüş kontrolü sağ/sol konumundadır.

4. KEMER KLİPSİ NASIL KULLANILIR (BKZ. ŞEKİL F)

Kemer klipsini vida ile aletin üzerine vidalayın. Kemer klipsi kemerinize veya cebinize vb. takılabilir.

5. AŞIRI YÜK KORUMASI

Aşırı yüklendiğinde motor durur. Makine üzerindeki yükü derhal kaldırın ve en yüksek yüksüz hızda yaklaşık 30 saniye soğumaya bırakın.

AKÜLÜ DARBELİ TORNAVİDA

6. SICAKLIĞA BAĞLI AŞIRI YÜK KORUMASI

Elektrikli el aleti amacına uygun olarak kullanıldığında aşırı yüke maruz kalmaz. Yük çok yüksek olduğunda veya izin verilen 75 °C akü sıcaklığı aşıldığında, elektronik kumandası, sıcaklık tekrar optimum sıcaklık aralığına gelene kadar aleti kapatır.

BAKIM

Herhangi bir ayarlama, servis veya bakım yapmadan önce aküyü çıkarın.

Aletiniz ek yağlama veya bakım gerektirmez. Elektrikli el aletinizde kullanıcı tarafından bakımı yapılabilecek hiçbir parça yoktur. Elektrikli el aletinizi temizlemek için asla su veya kimyasal temizleyiciler kullanmayın. Kuru bir bezle silerek temizleyin. Elektrikli el aletinizi daima kuru bir yerde saklayın. Motor havalandırma deliklerini temizleyin. Tüm çalışma kontrollerini tozdan uzak tutun. Ara sıra havalandırma deliklerinden kıvılcım çıktığını görebilirsiniz. Bu normaldir ve elektrikli el aletinize zarar vermez.

AKÜLÜ ALETLER İÇİN

Alet ve akünün kullanımı ve depolanması için ortam sıcaklığı aralığı 0 °C-45 °C'dir. Şarj sırasında şarj sistemi için önerilen ortam sıcaklığı aralığı 0 °C- 40 °C'dir.

SORUN GIDERME

1. İleri/geri dönüşün işlevi nedir?

İleri/geri dönme fonksiyonu motorun yönünü değiştirmenizi sağlar. Sürüş sırasında ileri mod kullanılır. Geri modu vidaların sökülmesi için tasarlanmıştır.

2. Düğmeye bastığınızda Darbeli sürücü neden açılmıyor?

İleri/geri dönüş kontrolü kilit fonksiyonunda konumlandırılmıştır. İleri/geri dönüş kontrolünü gerekli dönüş konumuna getirerek kilidini açın. Açma/kapama düğmesine basın ve sürücü dönmeye başlayacaktır.

ÇEVRE KORUMA

 Atık elektrikli ürünler evsel atıklarla birlikte atılmamalıdır. Lütfen tesislerin bulunduğu yerlerde geri dönüşüm yapın. Geri dönüşüm tavsiyeleri için yerel yetkililere veya perakendecinize danışın.

EC Uygunluk Beyanı



Biz : **HYUNDAI Corporation Holdings Europe**
Am Kronberger Hang 2A, 65824, Schwalbach am Taunus
Germany

Aşağıda ayrıntıları verilen ürünün :
Akülü darbeli tornavida

MODEL : HD20X-60 HD20X-60TT HD20X-60T2T
İŞLEV : Vidaları, somunları sıkma ve gevşetme

Konsey Direktiflerinin gerekliliklerini karşılar :
2006/42/EC, 2014/30/EU, 2014/35/EU
2011/65/EU & (EU)2015/863
(EU) 2023/1542

Standartlara Uygunluk :
EN 62841-1, EN 62841-2-2,
EN IEC 55014-1, EN IEC 55014-2,
EN 62133-2, EN IEC 63000
EN 60335-1, EN 60335-2-29, EN 62233,
EN IEC 61000-3-2, EN 61000-3-3

Teknik dosyayı düzenlemeye yetkili kişi,
İsim : Hyundae Kim
Adres : HYUNDAI Corporation Holdings Europe
65824 Schwalbach am Taunus, Germany

Genel Müdür

Jaiwon Hur

Proje Müdürü

Sungwoo Hong

Tarih : 2024.09.25

HYUNDAI
POWER PRODUCTS



HYUNDAI Corporation Holdings

25, Yulgok-ro 2-gil, Jongno-gu, Seoul 03143, Korea

Post Code: 03143

+82 2 390 1114

www.hyundaicorpholdings.com