

CORDLESS INFLATOR (AIR PUMP)

AKKU-LUFTPUMPE

GONFLEUR SANS FIL (POMPE À AIR)

GONFIATORE SENZA FILI (POMPA D'ARIA)

INFLADOR INALÁMBRICO (BOMBA DE AIRE)

SNOERLOZE LUCHTPOMP (LUCHTPOMP)

COMPRESOR CU ACUMULATOR (POMPA DE AER)

AKKUMULÁTOROS KOMPRESSZOR

MÁY BƠM HƠI DÙNG PIN (MÁY BƠM KHÔNG KHÍ)

AKÜLÜ HAVA KOMPRESÖRÜ

IF20S

**User Manual/Benutzerhandbuch/Manuel de l'utilisateur/Manuale dell'utente
Manual del Usuario/Gebruikershandleiding/Manualul utilizatorului/Felhasználói kézikönyv
Hướng dẫn sử dụng/Kullanım kılavuzu**

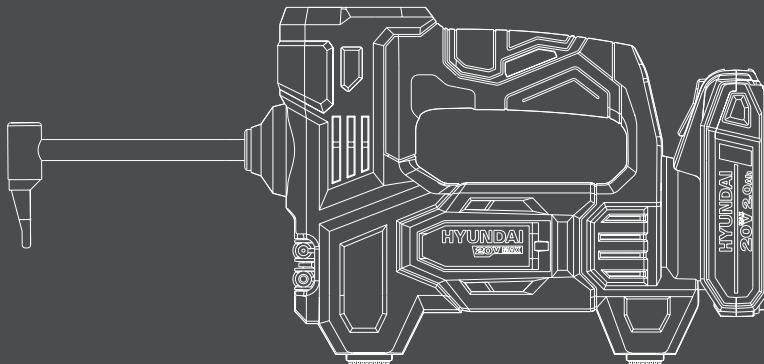

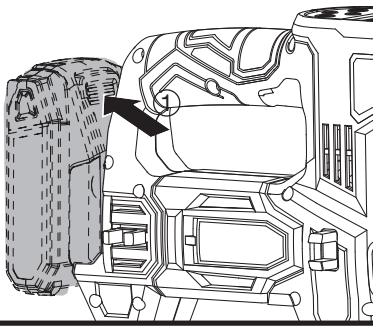
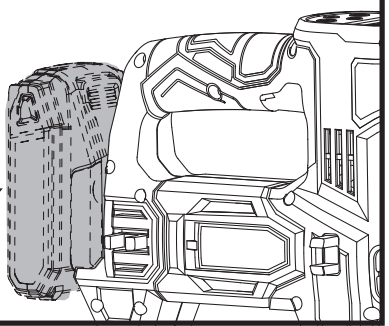
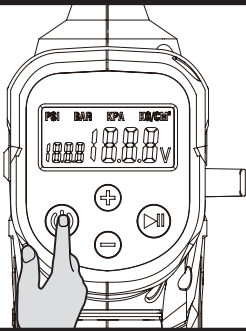
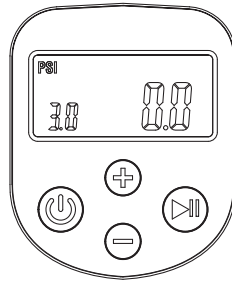
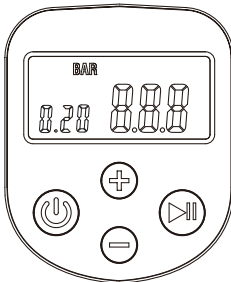
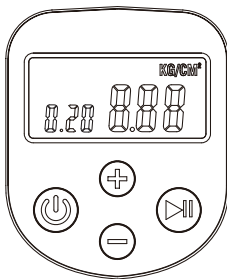
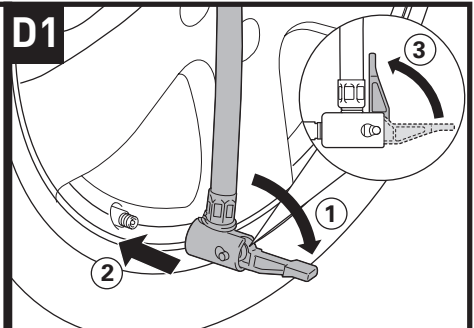
A1**A2****B****C1****C2****C3****C4****D1**

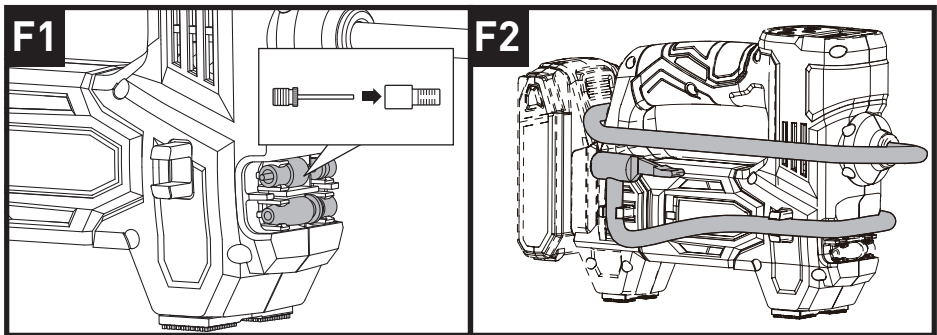
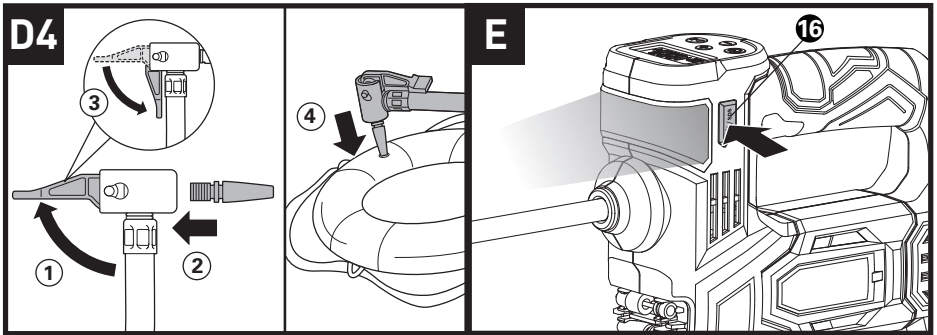
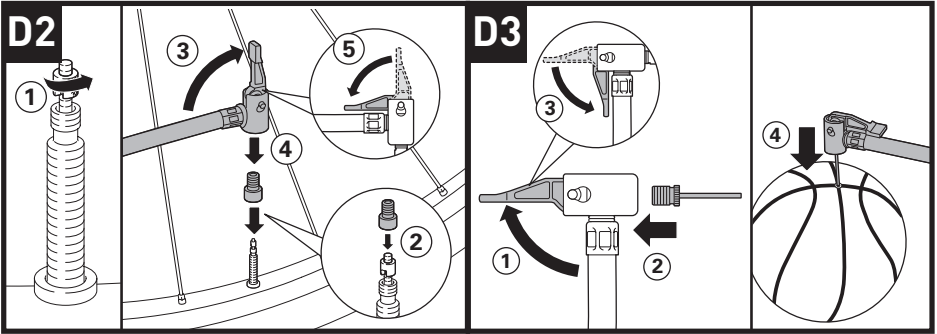

ORIGINAL INSTRUCTIONS

PRODUCT SAFETY

GENERAL POWER TOOL

SAFETY WARNINGS

 **WARNING!** Read all safety warnings and all instructions. Failure to follow the warnings and instructions may result in electric shock, fire and/or serious injury.

Save all warnings and instructions for future reference.

The term "power tool" in the warnings refers to your mains-operated (corded) power tool or battery-operated (cordless) power tool.

1. WORK AREA SAFETY

- a) Keep work area clean and well lit. *Cluttered or dark areas invite accidents.*
- b) Do not operate power tools in explosive atmospheres, such as in the presence of flammable liquids, gases or dust. *Power tools create sparks which may ignite the dust or fumes.*
- c) Keep children and bystanders away while operating a power tool. *Distractions can cause you to lose control.*

2. ELECTRICAL SAFETY

- a) Power tool plugs must match the outlet. Never modify the plug in any way. Do not use any adapter plugs with earthed (grounded) power tools. *Unmodified plugs and matching outlets will reduce risk of electric shock.*
- b) Avoid body contact with earthed or grounded surfaces, such as pipes, radiators, ranges and refrigerators. *There is an increased risk of electric shock if your body is earthed or grounded.*
- c) Do not expose power tools to rain or wet conditions. *Water entering a power tool will increase the risk of electric shock.*
- d) Do not abuse the cord. Never use the cord for carrying, pulling or unplugging the power tool. Keep cord away from heat, oil, sharp edges or moving parts. *Damaged or entangled cords increase the risk of electric shock.*
- e) When operating a power tool outdoors,

use an extension cord suitable for outdoor use. *Use of a cord suitable for outdoor use reduces the risk of electric shock.*

- f) If operating a power tool in a damp location is unavoidable, use a residual current device (RCD) protected supply. *Use of an RCD reduces the risk of electric shock.*

3. PERSONAL SAFETY

- a) Stay alert, watch what you are doing and use common sense when operating a power tool. Do not use a power tool while you are tired or under the influence of drugs, alcohol or medication. *A moment of inattention while operating power tools may result in serious personal injury.*
- b) Use personal protective equipment. Always wear eye protection. *Protective equipment such as dust mask, non-skid safety shoes, hard hat, or hearing protection used for appropriate conditions will reduce personal injuries.*
- c) Prevent unintentional starting. Ensure the switch is in the off-position before connecting to power source and/or battery pack, picking up or carrying the tool. *Carrying power tools with your finger on the switch or energising power tools that have the switch on invites accidents.*
- d) Remove any adjusting key or wrench before turning the power tool on. *A wrench or a key left attached to a rotating part of the power tool may result in personal injury.*
- e) Do not overreach. Keep proper footing and balance at all times. *This enables better control of the power tool in unexpected situations.*
- f) Dress properly. Do not wear loose clothing or jewellery. Keep your hair, clothing and gloves away from moving parts. *Loose clothes, jewellery or long hair can be caught in moving parts.*
- g) If devices are provided for the connection of dust extraction and collection facilities, ensure these are connected and properly used. *Use of dust collection can reduce dust-related hazards.*
- h) Do not let familiarity gained from frequent use of tools allow you to become complacent and ignore tool safety principles. *A careless*

CORDLESS INFLATOR (AIR PUMP)

action can cause severe injury within a fraction of a second.

4. POWER TOOL USE AND CARE

- a) Do not force the power tool. Use the correct power tool for your application. *The correct power tool will do the job better and safer at the rate for which it was designed.*
- b) Do not use the power tool if the switch does not turn it on and off. *Any power tool that cannot be controlled with the switch is dangerous and must be repaired.*
- c) Disconnect the plug from the power source and/or the battery pack from the power tool before making any adjustments, changing accessories, or storing power tools. *Such preventive safety measures reduce the risk of starting the power tool accidentally.*
- d) Store idle power tools out of the reach of children and do not allow persons unfamiliar with the power tool or these instructions to operate the power tool. *Power tools are dangerous in the hands of untrained users.*
- e) Maintain power tools. Check for misalignment or binding of moving parts, breakage of parts and any other condition that may affect the power tool's operation. If damaged, have the power tool repaired before use. *Many accidents are caused by poorly maintained power tools.*
- f) Keep cutting tools sharp and clean. *Properly maintained cutting tools with sharp cutting edges are less likely to bind and are easier to control.*
- g) Use the power tool, accessories and tool bits etc. in accordance with these instructions, taking into account the working conditions and the work to be performed. *Use of the power tool for operations different from those intended could result in a hazardous situation.*
- h) Keep handles and grasping surfaces dry, clean and free from oil and grease. *Slippery handles and grasping surfaces do not allow for safe handling and control of the tool in unexpected situations.*

5. BATTERY TOOL USE AND CARE

- a) Recharge only with the charger specified by the manufacturer. *A charger that is suitable*

for one type of battery pack may create a risk of fire when used with another battery pack.

- b) Use power tools only with specifically designated battery packs. *Use of any other battery packs may create a risk of injury and fire.*
- c) When battery pack is not in use, keep it away from other metal objects, like paper clips, coins, keys, nails, screws or other small metal objects, that can make a connection from one terminal to another. *Shorting the battery terminals together may cause burns or a fire.*
- d) Under abusive conditions, liquid may be ejected from the battery; avoid contact. If contact accidentally occurs, flush with water. If liquid contacts eyes, additionally seek medical help. *Liquid ejected from the battery may cause irritation or burns.*
- e) Do not use a battery pack or tool that is damaged or modified. *Damaged or modified batteries may exhibit unpredictable behaviour resulting in fire, explosion or risk of injury.*
- f) Do not expose a battery pack or tool to fire or excessive temperature. *Exposure to fire or temperature above 130 °C may cause explosion.*
- g) Follow all charging instructions and do not charge the battery pack or tool outside the temperature range specified in the instructions. *Charging improperly or at temperatures outside the specified range may damage the battery and increase the risk of fire.*

6. SERVICE

- a) Have your power tool serviced by a qualified repair person using only identical replacement parts. *This will ensure that the safety of the power tool is maintained.*
- b) Never service damaged battery packs. *Service of battery packs should only be performed by the manufacturer or authorized service providers.*

ADDITIONAL SAFETY RULES FOR CORDLESS INFLATOR (AIR PUMP)

- 1) Avoid using the pump at temperatures below 0 degrees or above 45 degrees
- 2) Never leave the pump unsupervised while it is in use.
- 3) Ensure that the ON/OFF switch is turned off when connecting to the power source.
- 4) Caution! Operate the pump only for a short time. The appliance may overheat if operated continuously for longer than 5 minutes. Switch the appliance off immediately and allow it to cool down for at least 5 minutes
- 5) Risk of injury! Do not pump any objects up to more than the intended pressure. They could burst and cause injury and/or material damage
- 6) Do not exceed the permissible output range of the pump. Do not pump up any lorry, tractor or other large tires
- 7) Do not work with any materials that are or could be easily inflammable or explosive.
- 8) Never use the pump and accessories for purposes other than the ones for which it was designed.
- 9) The pump must be protected from moisture.
- 10) Before each use, check the device. If damage is detected, do not use the device. Have repairs performed only by a queried technician. Never open the device yourself.
- 11) The device produces a high pressure. Do not direct the air outlet at persons or animals.
- 12) Remain alert at all times! Never use the appliance when you are distracted or do not feel well.
- 13) High pressure air could result in death or serious injury. Never operate above maximum operating pressure. Do not operate with pressure switch or safety valve set above maximum allowable working pressure.
- 14) Inhalation hazard. Using pump to supply breathing air could result in death or serious injury. Do not use pump to supply breathing air.
- 15) The equipment and packaging material are not toys. Do not let children play with plastic bags, foils or small parts. There is a danger of swallowing or suffocating.

SYMBOLS



To reduce the risk of injury, user must read instruction manual.



Warning.



Wear eye protection.



Wear ear protection.



Risk of high temperature.



Waste electrical products must not be disposed of with household waste. Please recycle where facilities exist. Check with your local authorities or retailer for recycling advice.



RCM marking.

ABN: Australian Business Number. By this number, business information such as entity type, status, business location etc. can be found at website <http://abr.business.gov.au>.

ABN of Positec Australia Pty Limited is 14 101 682 357.

CORDLESS INFLATOR (AIR PUMP)

COMPONENT LIST

1. BATTERY PACK *	9. AIR CHUCK CLAMP
2. BATTERY PACK RELEASE BUTTON *	10. AIR CHUCK
3. INCREASE PRESSURE BUTTON (PLUS BUTTON)	11. TIRE VALVE ADAPTOR
4. START/STOP BUTTON	12. BALL ADAPTOR
5. DECREASE PRESSURE BUTTON (MINUS BUTTON)	13. AIR BED ADAPTOR
6. POWER BUTTON	14. ON BOARD STORAGE FOR ADAPTORS
7. LED LIGHT	15. ON BOARD STORAGE FOR AIR HOSE
8. HIGH PRESSURE HOSE	16. LED LIGHT ON/OFF BUTTON (SEE FIG. E)

* Not all the accessories illustrated or described are included in standard delivery.

TECHNICAL DATA

Type IF20S (20S-designation of machinery, representative of cordless inflator)

Voltage	18V \equiv (20V Max.)
Max Pressure	150 PSI
Machine weight (without battery)	0.93 kg

SUITABLE BATTERY PACKS

Item number	BI20-2	BI20-4
Battery capacity	2.0Ah	4.0Ah
	Not included	Recommended (Not included)

SUITABLE CHARGERS

Item number	C20-2	C20-4
Charger input	100-240V~50/60Hz, 55W	100-240V~50/60Hz, 95W
Charger output	20V \equiv 2.0A	20V \equiv 4.0A
Charging time (approx.)	1hr (2.0 Ah) 2hrs (4.0 Ah)	30mins (2.0 Ah) 60mins (4.0 Ah)
Charger protection class	\square /II	\square /II
	Not included	Not included

NOISE INFORMATION

A weighted sound pressure	L_{pA} : 74.2 dB (A)
A weighted sound power	L_{WA} : 82.2 dB (A)
K_{pA} & K_{WA}	3 dB (A)
Wear ear protection. 	

VIBRATION INFORMATION

Vibration total values (triax vector sum) determined according to EN 62841:
Vibration emission value: $a_n = 1,69 \text{ m/s}^2$
Uncertainty $K = 1.5 \text{ m/s}^2$

The declared vibration total value and the declared noise emission value have been measured in accordance with a standard test method and may be used for comparing one tool with another. The declared vibration total value and the declared noise emission value may also be used in a preliminary assessment of exposure.



WARNING: The vibration and noise emissions during actual use of the power tool can differ from the declared value depending on the ways in which the tool is used especially what kind of workpiece is processed dependant on the following examples and other variations on how the tool is used:

How the tool is used and the materials being cut or drilled.

The tool being in good condition and well maintained.

The use of the correct accessory for the tool and ensuring it is sharp and in good condition.

The tightness of the grip on the handles and if any anti vibration and noise accessories are used.

And the tool is being used as intended by its design and these instructions.

This tool may cause hand-arm vibration syndrome if its use is not adequately managed.



WARNING: To be accurate, an estimation of exposure level in the actual conditions of use should also take account of all parts of the operating cycle such as the times when the tool is switched off and when it is running idle but not actually doing the job. This may significantly reduce the exposure level over the total working period.

Helping to minimise your vibration and noise exposure risk.

Always use sharp chisels, drills and blades.

Maintain this tool in accordance with these instructions and keep well lubricated (where appropriate).

If the tool is to be used regularly then invest in anti vibration and noise accessories.

Plan your work schedule to spread any high vibration tool use across a number of days.

ACCESSORIES

Ball adaptor	1
Tire valve adaptor	1
Air bed adaptor	1
2.3ft (700mm) high pressure hose	1

We recommend that you purchase your accessories from the same store that sold you the tool. Refer to the accessory packaging for further details. Store personnel can assist you and offer advice.

CORDLESS INFLATOR (AIR PUMP)

OPERATING INSTRUCTIONS



NOTE: Before using the tool, read the instruction book carefully.

INTENDED USE

The tool is intended for pumping up bicycle, motorcycle and car tyres and small inflatable toys, sporting goods and beach items. It is not suitable for pumping up large-volume inflatable items (e.g. air mattresses). It is intended only for household and domestic use.

This tool is a multifunctional device, combining inflators, tire pressure monitor, lighting, SOS warning four functions in one.

ASSEMBLY

1. REMOVING & INSTALLING THE BATTERY PACK (NOT SUPPLIED) (SEE FIG A1, A2)

To remove the battery pack, depress the battery pack release button firmly first, then slide the battery pack out from your tool.

To install the battery pack, slide the fully charged battery pack onto the tool with sufficient force until it clicks into position.

OPERATION

1. POWER BUTTON (SEE FIG. B)

Press the button to turn on the tool, and hold the button to turn it off.



WARNING: To prevent accidental start-up, the power will automatically shut off if the start/stop button is not pressed within a certain period of time after powering on.

2. DIGITAL PRESSURE GAUGE (SEE FIG. C1-C4)

You can set the air pressure on the pressure gauge.

- To choose desired pressure format (PSI, BAR, KPA, KG/CM²), press the increase pressure button (plus button) and reduce pressure button (minus button) simultaneously. Each press of the two buttons cycles through the pressure format.

- To increase the pressure value, press the plus button.

- To decrease the pressure value, press the

minus button.



WARNING: Before operating the inflator, the digital pressure gauge must be turned on. Please read and understand the instructions provided in the manual prior to operation.

	MIN	MAX
PSI	3	150
BAR	0.2	10.3
KPA	20	1030
KG/CM ²	0.2	10.55

3. USING THE INFLATOR

The supplied accessories perform a variety of functions:



WARNING: Since the pressure gauge is not calibrated and is not binding for exact values, tire pressure must be checked using a reliable measuring device before driving a vehicle tires inflated with this product. Driving with improperly inflated tires could result in serious injury.



WARNING: When pumping for longer periods, stop pumping after approximately 5 minutes and leave the hose and metal parts of the adaptor to cool for at least 5 minutes. The hose and metal parts of the adaptors can overheat when working for long periods. Schedule breaks when working for long period and leave the parts to cool down if necessary.



WARNING: When using the air pump, take care not to exceed the permitted pressure of the product to be inflated. The product may burst or rupture and you may injure yourself.



WARNING: Do not inflate large capacity objects. If you inflate a large capacity object, the tool maybe come extremely hot and could burn your skin.

1) Air chuck of air hose (See Fig. D1): The air chuck of air hose can be used to inflate a tyre with valve stem.

Flip and loosen the air chuck clamp, then attach the air chuck to the object that needs to be inflated. Secure the air chuck by flipping the air chuck clamp to its original position. Set the desired pressure value. Press start/stop button

to start the tool.

NOTE: Once it reaches the set pressure, the tool will automatically stop inflating.

NOTE: Make sure all connections have been tightened before inflating.

2) Tire valve adaptor (See Fig. D2): The tire valve adaptor can be used to inflate a tyre with presta stem.

Remove the cap of the presta valve stem first. Loosen the locking nut of the presta valve stem by turning it anticlockwise. Screw the tire valve adaptor onto the locking nut. Flip and loosen the air chuck clamp, then attach the air chuck to the tire valve adaptor. Secure the air chuck by flipping the air chuck clamp to its original position. Set the desired pressure value. Press start/stop button to start the tool.

NOTE: Once it reaches the set pressure, the tool will automatically stop inflating.

NOTE: Make sure all connections have been tightened before inflating.

3) Ball adaptor (See Fig. D3): The ball adaptor can be used to inflate any type of sports ball or any other item that requires an inflation sports ball adaptor.

Flip and loosen the air chuck clamp, then attach the air chuck to the ball adaptor. Secure the air chuck by flipping the air chuck clamp to its original position. Insert the ball adaptor into the object.

Press start/stop button to start the tool.

NOTE: Make sure all connections have been tightened before inflating.

NOTE: Pressure required for most sports balls is too low for accurate reading on tool gauge. Due to low air pressure, there is no need to preset the pressure value, otherwise it will affect the normal inflation function. During inflation, careful observation is required to prevent over-inflation.

4) Air bed adaptor (See Fig. D4): The air bed adaptor can be used on smaller pinch valves to inflate small items like floatables and children's toys, which usually require the user to inflate them by blowing air into them.

Flip and loosen the air chuck clamp, then attach the air chuck to the air bed adaptor.

Secure the air chuck by flipping the air chuck clamp to its original position. Insert the air bed adaptor into the object. Press start/stop button to start the tool.

NOTE: Make sure all connections have been tightened before inflating.

NOTE: Pressure required for most air bed is too low for accurate reading on tool gauge. Due to low air pressure, there is no need to preset the pressure value, otherwise it will affect the normal inflation function. During inflation, careful observation is required to prevent over-inflation.

4. USING THE LED LIGHT (SEE FIG. E)

Your inflator is equipped with an LED light, it increases visibility-great for dark or enclosed area. Press the LED light on/off button to cycle through work light or SOS emergency light. Press the button once to turn on the LED light. Press the button twice to make the lighting brighter.

Press the button three times to turn on the SOS emergency light.

Press the button four times to turn off the LED light.

CLEANING

 **WARNING:** Water or other liquids that have entered the housing can cause a short circuit. Do not immerse the inflator in water or other liquids.

 **WARNING:** Make sure that no water or other liquids get into the housing.

 **WARNING:** Do not use aggressive cleaning agents, brushes with metal or nylon bristles, or sharp or metallic cleaning objects such as knives, hard spatulas and the like. These can damage the surfaces.

- 1) Turn off the inflator. Wait until the device stops completely.
- 2) Remove the battery pack.
- 3) Clean the inflator with a soft cloth or brush.

CORDLESS INFLATOR (AIR PUMP)

EN STORAGE AND TRANSPORTATION

1. STORAGE

- 1) Remove the battery pack.
- 2) Clean the inflator as described previously.
- 3) Press the air hose and adaptors (air bed adaptor/ball adaptor/tire valve adaptor) into the storage area on the inflator.
 - a. On board storage for adaptors (air bed adaptor/ball adaptor/tire valve adaptor). (See Fig. F1)
 - b. On board storage for air hose. (See Fig. F2)
- 4) Store the inflator and its accessories in a dry, frost-free, well-ventilated place. Protect the

inflator from direct sunlight.

- 5) We recommend using the original package for storage or covering the inflator with a proper cloth or enclosure to protect it against dust.

2. TRANSPORTATION

- 1) Switch the inflator off and remove the battery pack before transporting.
- 2) Always carry the inflator by its handles.
- 3) Protect the inflator from any heavy impact or strong vibrations which may occur during transportation in vehicles.
- 4) Secure the inflator to prevent it from slipping or falling over.

TROUBLESHOOTING

Problem	Possible cause	Corrective action
The inflator will not operate.	Battery pack discharged.	Check the battery pack.
	Battery capacity is low.	Charge the battery pack.
	Battery pack is too hot/cold.	Allow to cool/warm.
The motor is overheating.	Cooling vents may be obstructed by dust or other obstacles.	Clean and clear vents. Do not cover with hand during operation.

MAINTENANCE

Remove the battery pack from the tool before carrying out any adjustment, servicing or maintenance.

Avoid using solvents when cleaning plastic parts. Most plastics are susceptible to damage from various types of commercial solvents and may be damaged by their use. Use clean cloths to remove dirt, dust, oil, grease, etc.

Do not at any time let brake fluids, petrol, petroleum-based products, penetrating oils, etc., come in contact with plastic parts. Chemicals can damage, weaken or destroy plastic which can result in serious personal injury.

ENVIRONMENTAL PROTECTION



Waste electrical products must not be disposed of with household waste. Please recycle where facilities exist. Check with your local authorities or retailer for recycling advice.

EC Declaration of Conformity

EN



We: **HYUNDAI Corporation Holdings Europe**
Am Kronberger Hang 2A, 65824, Schwalbach am Taunus
Germany

Declare that the product detailed below :
Cordless Inflator (Air pump)

MODEL: IF20S
FUNCTION : Inflating

Satisfies the requirements of the Council Directives :
2006/42/EU, 2014/30/EU, 2011/65/EU & (EU) 2015/863

Standards Conform to:
EN 62841-1, EN 1012-1, EN IEC 55014-1, EN IEC 55014-2, EN IEC 63000

The person authorized to compile the technical file,
Name : Hyundae Kim
Address : HYUNDAI Corporation Holdings Europe
65824 Schwalbach am Taunus, Germany

General Manager

Date : 2024.09.25

Jaiwon Hur

Project Manager

Sungwoo Hong

AKKU-LUFTPUMPE

ORIGINALBETRIEBSANLEITUNG PRODUKTSICHERHEIT ALLGEMEINE SICHERHEITSHINWEISE FÜR ELEKTROWERKZEUGE



WARNUNG! Machen Sie sich mit allen Sicherheitswarnungen, Anweisungen, Abbildungen und Spezifikationen vertraut, die mit diesem Elektrowerkzeug geliefert werden. Die Nichtbeachtung der unten aufgeführten Anweisungen kann in elektrischen Schlägen, Feuer und/oder schweren Verletzungen resultieren.

Bewahren Sie alle Sicherheitshinweise und Anweisungen für die Zukunft auf.

Der in den Sicherheitshinweisen verwendete Begriff „Elektrowerkzeug“ bezieht sich auf akkubetriebene Elektrowerkzeuge (ohne Netzkabel).

1. Arbeitsplatzsicherheit

- a) Halten Sie Ihren Arbeitsbereich sauber und gut beleuchtet. Unordnung oder unbeleuchtete Arbeitsbereiche können zu Unfällen führen.
- b) Arbeiten Sie mit dem Elektrowerkzeug nicht in explosionsgefährdeter Umgebung, in der sich brennbare Flüssigkeiten, Gase oder Stäube befinden. Elektrowerkzeuge erzeugen Funken, die den Staub oder die Dämpfe entzünden können.
- c) Halten Sie Kinder und andere Personen während der Benutzung des Elektrowerkzeugs fern. Bei Ablenkung können Sie die Kontrolle über das Gerät verlieren.

2) Elektrische Sicherheit

- a) Der Anschlussstecker des Elektrowerkzeuges muss in die Steckdose passen. Der Stecker darf in keiner Weise verändert werden. Verwenden Sie keine Adapterstecker gemeinsam mit schutzgeerdeten Elektrowerkzeugen.

Unveränderte Stecker und passende Steckdosen verringern das Risiko eines elektrischen Schlages.

- b) Vermeiden Sie Körperkontakt mit geerdeten Oberflächen wie von Rohren, Heizungen, Herden und Kühlschränken. Es besteht ein erhöhtes Risiko durch elektrischen Schlag, wenn Ihr Körper geerdet ist.
 - c) Halten Sie Elektrowerkzeuge von Regen oder Nässe fern. Das Eindringen von Wasser in ein Elektrowerkzeug erhöht das Risiko eines elektrischen Schlages.
 - d) Zweckentfremden Sie das Kabel nicht, um das Elektrowerkzeug zu tragen, aufzuhängen oder um den Stecker aus der Steckdose zu ziehen. Halten Sie das Kabel fern von Hitze, Öl, scharfen Kanten oder sich bewegenden Geräteteilen. Beschädigte oder verwickelte Kabel erhöhen das Risiko eines elektrischen Schlages.
 - e) Wenn Sie mit einem Elektrowerkzeug im Freien arbeiten, verwenden Sie nur Verlängerungskabel, die auch für den Außenbereich geeignet sind. Die Anwendung eines für den Außenbereich geeigneten Verlängerungskabels verringert das Risiko eines elektrischen Schlages.
 - f) Wenn der Betrieb des Elektrowerkzeuges in feuchter Umgebung nicht vermeidbar ist, verwenden Sie einen Fehlerstromschutzschalter. Der Einsatz eines Fehlerstromschutzschalters vermindert das Risiko eines elektrischen Schlages.
- ### 3) Sicherheit von Personen
- a) Seien Sie aufmerksam, Achten Sie darauf, was Sie tun, und gehen Sie mit Vernunft an die Arbeit mit einem Elektrowerkzeug. Benutzen Sie kein Elektrowerkzeug, wenn Sie müde sind oder unter dem Einfluss von Drogen, Alkohol oder Medikamenten stehen. Ein Moment der Unachtsamkeit beim Gebrauch des Elektrowerkzeuges kann zu ernsthaften Verletzungen führen.
 - b) Tragen Sie persönliche Schutzausrüstung und immer eine Schutzbrille. Das Tragen persönlicher Schutzausrüstung, wie Staubmaske, rutschfeste Sicherheitsschuhe, Schutzhelm oder Gehörschutz, je nach Art und Einsatz des Elektrowerkzeuges,

- verringert das Risiko von Verletzungen.
- c) Vermeiden Sie eine unbeabsichtigte Inbetriebnahme. Vergewissern Sie sich, dass das Elektrowerkzeug ausgeschaltet ist, bevor Sie es an den Akku anschließen, es aufnehmen oder tragen. *Wenn Sie beim Tragen des Elektrowerkzeuges den Finger am Schalter haben oder das Gerät eingeschaltet an die Stromversorgung anschließen, kann dies zu Unfällen führen.*
- d) Entfernen Sie Einstellwerkzeuge oder Schraubenschlüssel, bevor Sie das Elektrowerkzeug einschalten. *Ein Werkzeug oder Schlüssel, der sich in einem drehenden Geräteteil befindet, kann zu Verletzungen führen.*
- e) Vermeiden Sie eine abnormale Körperhaltung. Sorgen Sie für einen sicheren Stand und halten Sie jederzeit das Gleichgewicht. *Dadurch können Sie das Elektrowerkzeug in unerwarteten Situationen besser kontrollieren.*
- f) Tragen Sie geeignete Kleidung. Tragen Sie keine weite Kleidung oder Schmuck. Halten Sie Haare und Kleidung fern von sich bewegendem Teilen. *Lockere Kleidung, Schmuck oder lange Haare können von sich bewegendem Teilen erfasst werden.*
- g) Wenn Staubabsaug- und -auffangeinrichtungen montiert werden können, vergewissern Sie sich, dass diese angeschlossen sind und richtig verwendet werden. *Verwendung einer Staubabsaugung kann Gefährdungen durch Staub verringern.*
- h) Vermeiden Sie, durch die häufige Nutzung des Werkzeugs in einen Trott zu verfallen und Prinzipien für die Werkzeugsicherheit zu ignorieren. *Eine unachtsame Aktion kann im Bruchteil einer Sekunde zu schweren Verletzungen führen.*
- 4) Verwendung und Behandlung des Elektrowerkzeuges
- a) Überlasten Sie das Gerät nicht. Verwenden Sie für Ihre Arbeit das dafür bestimmte Elektrowerkzeug. *Mit dem passenden Elektrowerkzeug arbeiten Sie besser und sicherer im angegebenen Leistungsbereich.*
- b) Benutzen Sie kein Elektrowerkzeug, dessen Schalter defekt ist. *Ein Elektrowerkzeug, das sich nicht mehr ein- oder ausschalten lässt, ist gefährlich und muss repariert werden.*
- c) Klemmen Sie den Stecker von der Stromversorgung ab und/oder entfernen Sie den Akku (falls abnehmbar) aus dem Elektrowerkzeug, bevor Sie Geräteeinstellungen vornehmen, Zubehörteile wechseln oder das Gerät weglegen. *Diese Vorsichtsmaßnahme verhindert den unbeabsichtigten Start des Elektrowerkzeuges.*
- d) Bewahren Sie unbenutzte Elektrowerkzeuge außerhalb der Reichweite von Kindern auf. Lassen Sie Personen das Gerät nicht benutzen, die mit diesem nicht vertraut sind oder diese Anweisungen nicht gelesen haben. *Elektrowerkzeuge sind gefährlich, wenn Sie von unerfahrenen Personen benutzt werden.*
- e) Warten Sie die Elektrowerkzeuge und Zubehör. Kontrollieren Sie, ob bewegliche Teile einwandfrei funktionieren und nicht klemmen, ob Teile gebrochen oder so beschädigt sind, dass die Funktion des Elektrowerkzeuges beeinträchtigt ist. Lassen Sie beschädigte Teile vor dem Einsatz des Gerätes reparieren. *Viele Unfälle haben ihre Ursache in schlecht gewarteten Elektrowerkzeugen.*
- f) Halten Sie Schneidwerkzeuge scharf und sauber. *Sorgfältig gepflegte Schneidwerkzeuge mit scharfen Schneidkanten verklemmen sich weniger und sind leichter zu führen.*
- g) Verwenden Sie Elektrowerkzeug, Zubehör, Einsatzwerkzeuge usw. entsprechend diesen Anweisungen. Berücksichtigen Sie dabei die Arbeitsbedingungen und die auszuführende Tätigkeit. *Der Gebrauch von Elektrowerkzeugen für andere als die vorgesehenen Anwendungen kann zu gefährlichen Situationen führen.*
- h) Halten Sie die Griffe trocken, sauber und frei von Öl und Fett. *Rutschige Griffe und Oberflächen unterbinden die sichere Bedienbarkeit und Kontrolle über das Werkzeug in unerwarteten Situationen.*
- 5) Verwendung und Behandlung des

AKKU-LUFTPUMPE

Akkuwerkzeugs

- a) Laden Sie die Akkus nur in Ladegeräten auf, die vom Hersteller empfohlen werden. Für ein Ladegerät, das für eine bestimmte Art von Akkus geeignet ist, besteht Brandgefahr, wenn es mit anderen Akkus verwendet wird.
- b) Verwenden Sie nur die dafür vorgesehenen Akkus in den Elektrowerkzeugen. Der Gebrauch von anderen Akkus kann zu Verletzungen und Brandgefahr führen.
- c) Halten Sie den nicht benutzten Akku fern von Büroklammern, Münzen, Schlüsseln, Nägeln, Schrauben oder anderen kleinen Metallgegenständen, die eine Überbrückung der Kontakte verursachen könnten. Ein Kurzschluss zwischen den Akkukontakten kann Verbrennungen oder Feuer zur Folge haben.
- d) Bei falscher Anwendung kann Flüssigkeit aus dem Akku austreten. Vermeiden Sie den Kontakt damit. Bei zufälligem Kontakt mit Wasser abspülen. Wenn die Flüssigkeit in die Augen kommt, nehmen Sie zusätzlich ärztliche Hilfe in Anspruch. Austretende Akkuflüssigkeit kann zu Hautreizungen oder Verbrennungen führen.
- e) Verwenden Sie kein Akkupack oder Werkzeug, das beschädigt ist. Beschädigte oder modifizierte Akkus können unvorhersehbare Reaktionen auslösen und zu Bränden, Explosionen oder Verletzungen führen.
- f) Setzen Sie das Akkupack oder Werkzeug keinem Feuer oder übermäßig hohen Temperaturen aus. Die Belastung durch Feuer oder Temperaturen über 130 °C kann zur Explosion führen.
- g) Befolgen Sie alle Ladeanweisungen, und laden Sie das Akkupack oder Werkzeug nicht außerhalb des in den Anweisungen festgelegten Temperaturbereichs auf. Ein unsachgemäßer Ladevorgang oder Temperaturen außerhalb des festgelegten Bereichs können den Akku schädigen und die Brandgefahr erhöhen.
- 6) Service
- a) Lassen Sie Ihr Elektrowerkzeug nur von qualifiziertem Fachpersonal und nur mit

Original-Ersatzteilen reparieren. Damit wird sichergestellt, dass die Sicherheit des Gerätes erhalten bleibt.

- b) Führen Sie niemals Wartungsarbeiten an beschädigten Akkus durch. Die Wartung von Akkupacks darf nur vom Hersteller selbst oder autorisierten Dienstleistern durchgeführt werden.

ZUSÄTZLICHE SICHERHEITSREGELN FÜR DIE AKKU LUFTPUMPE

- 1) Vermeiden Sie die Verwendung der Pumpe bei Temperaturen unter 0 Grad oder über 45 Grad.
- 2) Lassen Sie die Pumpe niemals unbeaufsichtigt, während sie in Betrieb ist.
- 3) Stellen Sie sicher, dass der EIN/AUS-Schalter ausgeschaltet ist, wenn Sie ihn mit der Stromquelle verbinden.
- 4) Vorsicht! Betreiben Sie die Pumpe nur kurze Zeit. Das Gerät kann überhitzen, wenn es länger als 5 Minuten ununterbrochen betrieben wird. Schalten Sie das Gerät sofort aus und lassen Sie es mindestens 5 Minuten abkühlen.
- 5) Verletzungsgefahr! Pumpen Sie keine Objekte über den vorgesehenen Druck hinaus auf. Sie könnten platzen und Verletzungen und/oder Sachschäden verursachen.
- 6) Überschreiten Sie nicht den zulässigen Leistungsbereich der Pumpe. Pumpen Sie keine Lastwagen, Traktoren oder andere große Reifen auf.
- 7) Arbeiten Sie nicht mit leicht entflammbaren oder explosiven Materialien.
- 8) Verwenden Sie die Pumpe und Zubehörteile niemals für andere Zwecke als die, für die sie konzipiert wurden.
- 9) Die Pumpe muss vor Feuchtigkeit geschützt werden.
- 10) Überprüfen Sie das Gerät vor jedem Gebrauch. Wenn Schäden festgestellt werden, verwenden Sie das Gerät nicht. Lassen Sie Reparaturen nur von einem autorisierten Techniker durchführen. Öffnen Sie das Gerät niemals selbst.
- 11) Das Gerät erzeugt einen hohen Druck. Richten Sie den Luftauslass niemals auf Personen oder

Tiere.

- 12) Bleiben Sie jederzeit aufmerksam! Verwenden Sie das Gerät nicht, wenn Sie abgelenkt sind oder sich nicht wohlfühlen.
- 13) Hochdruckluft kann zu Tod oder schweren Verletzungen führen. Betreiben Sie das Gerät niemals über dem maximalen Betriebsdruck. Verwenden Sie es nicht mit einem Druckschalter oder Sicherheitsventil, das über dem maximal zulässigen Arbeitsdruck eingestellt ist.
- 14) Einatmungsgefahr. Die Verwendung der Pumpe zur Bereitstellung von Atemluft kann zu Tod oder schweren Verletzungen führen. Verwenden Sie die Pumpe nicht zur Bereitstellung von Atemluft.
- 15) Die Ausrüstung und das Verpackungsmaterial sind keine Spielzeuge. Lassen Sie Kinder nicht mit Plastiktüten, Folien oder kleinen Teilen spielen. Es besteht Erstickengefahr.

SYMBOLE



Zur Reduzierung der Verletzungsgefahr bitte die Bedienungsanleitung durchlesen



Warnung



Tragen Sie einen Gehörschutz



Tragen Sie eine Schutzbrille



Gefahr hoher Temperaturen.



Elektroprodukte dürfen nicht mit dem normalen Haushaltsmüll entsorgt werden, sondern sollten nach Möglichkeit zu einer Recyclingstelle gebracht werden. Ihre zuständigen Behörden oder Ihr Fachhändler geben Ihnen hierzu gerne Auskunft.

AKKU-LUFTPUMPE

KOMPONENTENLISTE

1. BATTERIEPACK *	9. LUFTDRUCKKLEMME
2. BATTERIEPACK-FREIGABETASTE *	10. LUFTDRUCKDÜSE
3. DRUCKERHÖHUNGS-TASTE (PLUS-TASTE)	11. REIFENVENTIL-ADAPTER
4. START/STOPP-TASTE	12. BALL-ADAPTER
5. DRUCKVERMINDERUNGS-TASTE (MINUS-TASTE)	13. LUFTMATRATZEN-ADAPTER
6. EIN-/AUS-SCHALTER	14. BORDSTAUFACH FÜR ADAPTER
7. LED-LICHT	15. BORDSTAUFACH FÜR LUFTSCHLAUCH
8. HOCHDRUCKSCHLAUCH	16. LED-LICHT EIN-/AUS-SCHALTER (SIEHE ABB. E)

* Nicht alle abgebildeten oder beschriebenen Zubehörteile sind in der Standardlieferung enthalten.

TECHNISCHE DATEN

Typ IF20S (20S-Bezeichnung der Maschine Stellvertretend für den kabellosen Inflator)

Spannung	18V $\overline{=}$ (20V Max.)
Maximaler Druck	150 BAR
Lumen	100-200 LM LED
Maschinengewicht (ohne Batterie)	0.93 kg

GEEIGNETE AKKUPACKS

Artikelnummer	BI20-2	BI20-4
Batteriekapazität	2.0Ah	4.0Ah
	Nicht enthalten	Nicht enthalten

GEEIGNETE LADEGERÄTE

Artikelnummer	C20-2	C20-4
Ladegerät-Eingang	100-240V~50/60Hz, 55W	100-240V~50/60Hz, 95W
Ladegerät-Ausgang	20V $\overline{=}$ 2.0A	20V $\overline{=}$ 4.0A
Ladezeit (ungefähr)	1hr (2.0 Ah) 2hrs (4.0 Ah)	30mins (2.0 Ah) 60mins (4.0 Ah)
Ladeschutzklasse	\square /II	\square /II
	Nicht enthalten	Nicht enthalten

INFORMATIONEN ÜBER LÄRM

Gewichteter Schalldruck	L_{pA} : 74.2 dB (A)
Gewichtete Schalleistung	L_{wA} : 82.2 dB (A)
K_{pA} & K_{wA}	3 dB (A)
Tragen Sie einen Gehörschutz. 	

VIBRATIONSINFORMATIONEN

Vibrations Gesamt Messwertermittlung gemäß EN 62841:
Vibrationsemissionswert: $a_h = 1,69 \text{ m/s}^2$
Unsicherheit $K = 1.5 \text{ m/s}^2$

DE

Der angegebene Vibrationsgesamtwert kann und der angegebene Vibrationsemissionswert wurden gemäß Standardprüfverfahren gemessen und können zum Vergleichen eines Werkzeug mit einem anderen verwendet werden.

Der angegebene Vibrationsgesamtwert und der angegebene Vibrationsemissionswert können auch für eine anfängliche Beurteilung der Beeinträchtigung verwendet werden.



WARNUNG! Die Vibrations- und Lärmemissionen bei der eigentlichen Nutzung des Elektrowerkzeugs können vom angegebenen Wert abweichen, je nachdem, wie das Werkzeug verwendet wird und insbesondere abhängig davon, welcher Werkstücktyp verarbeitet wird, und abhängig von folgenden Beispielen und verschiedenen Einsatzmöglichkeiten des Werkzeugs: Wie das Werkzeug verwendet wird und Materialien geschnitten oder angebohrt werden.

Das Werkzeug ist in gutem Zustand und gut gepflegt.

Verwendung des richtigen Zubehörs für das Werkzeug und Gewährleistung seiner Schärfe und seines guten Zustands.

Die Festigkeit des Griffs auf den Handgriffen und, falls Antivibrations- und Lärmschutzzubehör verwendet wird.

Und ob das verwendete Werkzeug dem Design und diesen Anweisungen entsprechend verwendet wird.

Wird dieses Werkzeug nicht angemessen gehandhabt, kann es ein Hand-Arm-Vibrationssyndrom erzeugen.



WARNUNG! Um genau zu sein, sollte eine Abschätzung des Belastungsgrades aller Arbeitsabschnitte während tatsächlicher Verwendung berücksichtigt werden, z.B. die Zeiten, wenn das Werkzeug ausgeschaltet ist, und wenn es sich im Leerlauf befindet und eigentlich nicht eingesetzt wird. Auf diese Weise kann der Belastungsgrad während der gesamten Arbeitszeit wesentlich gemindert werden.

Hilft dabei, das Risiko der Vibrations- und Lärmbelastung zu minimieren.

Verwenden Sie **IMMER** scharfe Meißel, Bohrer und Sägeblätter.

Pflegen Sie dieses Werkzeug diesen Anweisungen entsprechend und achten Sie auf eine gute Einfettung (wo erforderlich).

Falls das Werkzeug regelmäßig verwendet werden soll, investieren Sie in Antivibrations- und Lärmschutzzubehör.

Machen Sie einen Arbeitsplan, um die Verwendung von hochvibrierenden Werkzeugen auf mehrere Tage zu verteilen.

ZUBEHÖR

Balladapter	1
Ventiladapter für Reifen	1
Adapter für Luftmatratzen	1
Hochdruckschlauch (700 mm)	1

Wir empfehlen, dass Sie Ihr Zubehör in dem Geschäft kaufen, in dem Sie das Werkzeug verkauft haben. Weitere Einzelheiten finden Sie in der Verpackung des Zubehörs. Das Ladenpersonal kann Ihnen behilflich sein und Ratschläge geben.

AKKU-LUFTPUMPE

BETRIEBSANLEITUNG



HINWEIS: Bitte lesen Sie die Bedienungsanleitung sorgfältig durch, bevor Sie das Werkzeug verwenden.

VERWENDUNGSZWECK

Dieses Produkt ist ein Multifunktionsgerät, welches zum Aufpumpen, zur Reifendrucküberwachung, zur Beleuchtung und als SOS-Warnung genutzt werden kann.

MONTAGE

1. ENTFERNEN ODER INSTALLIEREN DES BATTERIEPACKS (NICHT ENTHALTEN) (SIEHE ABB. A1, A2)

Um den Akkupack zu entfernen, drücken Sie zuerst fest auf die Akkupack-Freigabetaste und schieben Sie dann den Akkupack aus Ihrem Werkzeug heraus.

Um den Akkupack zu installieren, schieben Sie den vollständig geladenen Akkupack mit ausreichender Kraft auf das Werkzeug, bis er hörbar einrastet.

BEDIENUNG

1. EIN/AUS-SCHALTER (SIEHE ABB. B)

Drücken Sie die Taste, um das Gerät einzuschalten, und halten Sie die Taste gedrückt, um es auszuschalten.



WARNUNG: Um unbeabsichtigtes Einschalten zu verhindern, wird die Stromversorgung automatisch abgeschaltet, wenn die Start/Stop-Taste nicht innerhalb einer bestimmten Zeit nach dem Einschalten gedrückt wird.

2. DIGITALES DRUCKMESSGERÄT (SIEHE ABB. C1-C4)

Sie können den Luftdruck am Druckmessgerät einstellen.

- Um das gewünschte Druckformat (PSI, BAR, KPA, KG/CM²) auszuwählen, drücken Sie gleichzeitig die Taste zum Erhöhen des Drucks (Plus-Taste) und die Taste zum Verringern des Drucks (Minus-Taste). Jeder Tastendruck beider Tasten wechselt das Druckformat.

- Um den Druckwert zu erhöhen, drücken Sie die Plus-Taste.

- Um den Druckwert zu verringern, drücken Sie die Minus-Taste.

⚠️ WARNUNG: Bevor Sie den Inflator betreiben, muss das digitale Druckmessgerät eingeschaltet sein. Bitte lesen und verstehen Sie die Anweisungen im Handbuch vor der Benutzung.

	MIN	MAX
PSI	3	150
BAR	0.2	10.3
KPA	20	1030
KG/CM ²	0.2	10.55

3. VERWENDUNG DES LUFTPUMPE

Das mitgelieferte Zubehör erfüllt verschiedene Funktionen:



WARNUNG: Da das Druckmessgerät nicht kalibriert ist und keine genauen Werte liefert, muss der Reifendruck mit einem zuverlässigen Messgerät überprüft werden, bevor mit diesem Produkt aufgepumpte Reifen gefahren werden. Das Fahren mit unsachgemäß aufgepumpten Reifen kann zu schweren Verletzungen führen.



WARNUNG: Wenn längere Zeit gepumpt wird, stoppen Sie das Pumpen nach etwa 5 Minuten und lassen Sie den Schlauch und die Metallteile des Adapters mindestens 5 Minuten abkühlen. Der Schlauch und die Metallteile der Adapter können sich überhitzen, wenn sie längere Zeit arbeiten. Planen Sie Pausen ein, wenn Sie längere Zeit arbeiten, und lassen Sie die Teile bei Bedarf abkühlen.



WARNUNG: Achten Sie beim Gebrauch der Luftpumpe darauf, den zulässigen Druck des aufzupumpenden Produkts nicht zu überschreiten. Das Produkt könnte platzen oder reißen, und Sie könnten sich verletzen.



WARNUNG: Pumpen Sie keine Objekte mit großer Kapazität. Wenn Sie ein Objekt mit großer Kapazität aufblasen, kann das Werkzeug extrem heiß werden und Ihre Haut verbrennen.

Luftkupplung des Luftschlauchs (Siehe Abb. D1): Die Luftkupplung des Luftschlauchs kann verwendet werden, um einen Reifen mit Ventilschaft aufzupumpen.

Klappen Sie die Luftkupplungsklemme um und lockern Sie sie, dann befestigen Sie die Luftkupplung am Objekt, das aufgepumpt werden soll. Sichern Sie die Luftkupplung,

indem Sie die Luftkupplungsklemme wieder in ihre Ausgangsposition klappen. Stellen Sie den gewünschten Druckwert ein. Drücken Sie die Start/Stopp-Taste, um das Werkzeug zu starten.

HINWEIS: Sobald der eingestellte Druck erreicht ist, stoppt das Werkzeug automatisch das Aufpumpen.

HINWEIS: Stellen Sie sicher, dass alle Verbindungen vor dem Aufpumpen festgezogen wurden.

2) Reifenventiladapter (Siehe Abb. D2): Der Reifenventiladapter kann verwendet werden, um einen Reifen mit Presta-Ventilschaft aufzupumpen.

Entfernen Sie zuerst die Kappe des Presta-Ventilschafts. Lockern Sie die Arretierungsmutter des Presta-Ventilschafts, indem Sie sie gegen den Uhrzeigersinn drehen. Schrauben Sie den Reifenventiladapter auf die Arretierungsmutter.

Klappen Sie die Luftkupplungsklemme um und lockern Sie sie, dann befestigen Sie die Luftkupplung am Reifenventiladapter. Sichern Sie die Luftkupplung, indem Sie die Luftkupplungsklemme wieder in ihre Ausgangsposition klappen. Stellen Sie den gewünschten Druckwert ein. Drücken Sie die Start/Stopp-Taste, um das Werkzeug zu starten.

HINWEIS: Sobald der eingestellte Druck erreicht ist, stoppt das Werkzeug automatisch das Aufpumpen.

HINWEIS: Stellen Sie sicher, dass alle Verbindungen vor dem Aufpumpen festgezogen wurden.

3) Ball-Adapter (Siehe Abb. D3): Der Ball-Adapter kann verwendet werden, um jeden Typ von Sportball oder jedes andere Objekt aufzupumpen, das einen Ball-Adapter zur Aufpumpung erfordert.

Klappen Sie die Luftkupplungsklemme um und lockern Sie sie, dann befestigen Sie die Luftkupplung am Ball-Adapter. Sichern Sie die Luftkupplung, indem Sie die Luftkupplungsklemme wieder in ihre Ausgangsposition klappen. Führen Sie den Ball-Adapter in das Objekt ein.

Drücken Sie die Start/Stopp-Taste, um das Werkzeug zu starten.

HINWEIS: Stellen Sie sicher, dass alle Verbindungen vor dem Aufpumpen festgezogen wurden.

HINWEIS: Der Druck, der für die meisten Sportbälle erforderlich ist, ist zu gering für eine genaue Anzeige auf dem Werkzeugdruckmesser. Aufgrund des niedrigen Luftdrucks ist es nicht notwendig, den Druckwert vorher einzustellen, da dies die normale

Aufpumpfunktion beeinträchtigen würde. Während des Aufpumpens ist eine sorgfältige Beobachtung erforderlich, um eine Überinflation zu verhindern.

4) Luftbett-Adapter (Siehe Abb. D4): Der Luftbett-Adapter kann auf kleineren Pinch-Ventilen verwendet werden, um kleine Gegenstände wie Schwimmhilfen und Kinderspielzeug aufzupumpen, die normalerweise vom Benutzer durch Einblasen von Luft aufgepumpt werden müssen.

Klappen Sie die Luftkupplungsklemme um und lockern Sie sie, dann befestigen Sie die Luftkupplung am Luftbett-Adapter. Sichern Sie die Luftkupplung, indem Sie die Luftkupplungsklemme wieder in ihre Ausgangsposition klappen. Führen Sie den Luftbett-Adapter in das Objekt ein. Drücken Sie die Start/Stopp-Taste, um das Werkzeug zu starten.

HINWEIS: Stellen Sie sicher, dass alle Verbindungen vor dem Aufpumpen festgezogen wurden.

HINWEIS: Der Druck, der für die meisten Luftbetten erforderlich ist, ist zu gering für eine genaue Anzeige auf dem Werkzeugdruckmesser. Aufgrund des niedrigen Luftdrucks ist es nicht notwendig, den Druckwert vorher einzustellen, da dies die normale Aufpumpfunktion beeinträchtigen würde. Während des Aufpumpens ist eine sorgfältige Beobachtung erforderlich, um eine Überinflation zu verhindern.

4. VERWENDUNG DER LED-LEUCHE (SIEHE ABB. E)

Die Luftpumpe ist mit einer LED-Leuchte ausgestattet, die die Sichtbarkeit erhöht - ideal für dunkle oder geschlossene Bereiche. Drücken Sie die LED-Licht Ein/Aus-Taste, um zwischen Arbeitslicht und SOS-Notlicht zu wechseln.

Drücken Sie die Taste einmal, um das LED-Licht einzuschalten.

Drücken Sie die Taste zweimal, um das Licht heller zu machen.

Drücken Sie die Taste dreimal, um das SOS-Notlicht einzuschalten.

Drücken Sie die Taste viermal, um das LED-Licht auszuschalten.

REINIGUNG



WARNUNG: Wasser oder andere Flüssigkeiten, die in das Gehäuse gelangt sind, können einen Kurzschluss verursachen.

AKKU-LUFTPUMPE

Tauchen Sie die Luftpumpe nicht in Wasser oder andere Flüssigkeiten.

 **WARNUNG:** Stellen Sie sicher, dass kein Wasser oder andere Flüssigkeiten in das Gehäuse gelangen.

 **WARNUNG:** Verwenden Sie keine aggressiven Reinigungsmittel, Bürsten mit Metall- oder Nylonborsten oder scharfe oder metallische Reinigungsgegenstände wie Messer, harte Spachteln und Ähnliches. Diese können die Oberflächen beschädigen.

- 1) Schalten Sie die Luftpumpe aus. Warten Sie, bis das Gerät vollständig stoppt.
- 2) Entfernen Sie den Batteriepack.
- 3) Reinigen Sie die Luftpumpe mit einem weichen Tuch oder einer Bürste.

LAGERUNG UND TRANSPORT

1. LAGERUNG

- 1) Entfernen Sie den Batteriepack.
- 2) Reinigen Sie die Luftpumpe wie zuvor beschrieben.
- 3) Drücken Sie den Luftschlauch und die Adapter (Luftmatratzenadapter/ Balladapter/Reifenventiladapter) in den Aufbewahrungsbereich am Inflator.
 - a. Aufbewahrung der Adapter (Luftmatratzenadapter/Balladapter/Reifenventiladapter) am Gerät. (Siehe Abb. F1)
 - b. Aufbewahrung des Luftschlauchs am Gerät. (Siehe Abb. F2)
- 4) Lagern Sie die Luftpumpe und seine Zubehörteile an einem trockenen, frostfreien, gut belüfteten Ort. Schützen Sie die Luftpumpe vor direkter Sonneneinstrahlung.
- 5) Wir empfehlen, für die Lagerung die Originalverpackung zu verwenden oder die Luftpumpe mit einem geeigneten Tuch oder einer Abdeckung vor Staub zu schützen.

2. TRANSPORT

- 1) Schalten Sie die Luftpumpe aus und entfernen Sie den Batteriepack vor dem Transport.
- 2) Tragen Sie die Luftpumpe immer an den Griffen.
- 3) Schützen Sie die Luftpumpe vor starken Stößen oder starken Vibrationen, die während des Transports in Fahrzeugen auftreten können.
- 4) Sichern Sie die Luftpumpe, um ein Verrutschen oder Umkippen zu verhindern.

TROUBLESHOOTING

Problem	Mögliche Ursache	Korrekturmaßnahme
Die Luftpumpe funktioniert nicht.	Akkupack entladen.	Überprüfen Sie den Akkupack.
	Akkukapazität ist gering.	Laden Sie den Akkupack.
	Akkupack ist zu heiß/kalt.	Lassen Sie ihn abkühlen/ aufwärmen.
Der Motor überhitzt.	Kühlungsöffnungen könnten durch Staub oder andere Hindernisse blockiert sein.	Reinigen und befreien Sie die Lüftungsöffnungen. Nicht mit der Hand während des Betriebs abdecken.

WARTUNG

Entfernen Sie das Akkupack aus dem Werkzeug, bevor Sie Einstellungen, Service- oder Wartungsarbeiten daran durchführen.

Ihr Werkzeug benötigt keine zusätzliche Schmierung oder Wartung. Es gibt keine vom Anwender zu wartenden Teile in diesem Elektrowerkzeug. Reinigen Sie Ihr Werkzeug niemals mit Wasser oder chemischen Lösungsmitteln. Wischen Sie es mit einem trockenen Tuch sauber. Lagern Sie Ihr Werkzeug immer an einem trockenen Platz. Sorgen Sie dafür, dass bei staubigen Arbeiten die Lüftungsöffnungen frei sind. Halten Sie alle Bedienelemente staubfrei. Gelegentlich sind durch die Lüftungsschlitze hindurch Funken zu sehen. Dies ist normal und wird Ihr Werkzeug nicht beschädigen.

UMWELTSCHUTZ

 Elektroprodukte dürfen nicht mit dem normalen Haushaltsmüll entsorgt werden, sondern sollten nach Möglichkeit zu einer Recyclingstelle gebracht werden. Ihre zuständigen Behörden oder Ihr Fachhändler geben Ihnen hierzu gerne Auskunft.

DE

EC Konformitätserklärung

DE



Wir : **HYUNDAI Corporation Holdings Europe**
Am Kronberger Hang 2A, 65824, Schwalbach am Taunus
Germany

Erklären, dass das unten aufgeführte Produkt :
Akku-Luftpumpe (Luftpumpe)

MODELL: IF20S
FUNKTION: Aufblasen

Erfüllt die Anforderungen der Richtlinien des Rates :
2006/42/EU, 2014/30/EU, 2011/65/EU & (EU) 2015/863

Standards entsprechen der :
EN 62841-1, EN 1012-1, EN IEC 55014-1, EN IEC 55014-2, EN IEC 63000

Die für die Zusammenstellung der technischen Unterlagen befugte Person,
Name : Hyundae Kim
Adresse : HYUNDAI Corporation Holdings Europe
65824 Schwalbach am Taunus, Germany

Geschäftsführer

Jaiwon Hur

Projektleiter

Sungwoo Hong

Datum : 2024.09.25

GONFLEUR SANS FIL (POMPE À AIR)

NOTICE ORIGINALE SÉCURITÉ DU PRODUIT AVERTISSEMENTS DE SÉCURITÉ GÉNÉRAUX POUR L'OUTIL



AVERTISSEMENT! Lire l'ensemble des mises en garde, instructions, illustrations et spécifications fourni avec cet outil électrique. *Ne pas suivre toutes les instructions énumérées ci-dessous peut conduire à une électrocution, un incendie et / ou des blessures graves.*

Conserver tous les avertissements et toutes les instructions pour pouvoir s'y reporter ultérieurement.

Le terme «outil» dans les avertissements fait référence à votre outil électrique alimenté par le secteur (avec cordon d'alimentation) ou votre outil fonctionnant sur batterie (sans cordon d'alimentation).

1. Sécurité de la zone de travail

- Conservé la zone de travail propre et bien éclairée. *Les zones en désordre ou sombres sont propices aux accidents.*
- Ne pas faire fonctionner les outils électriques en atmosphère explosive, par exemple en présence de liquides inflammables, de gaz ou de poussières. *Les outils électriques produisent des étincelles qui peuvent enflammer les poussières ou les fumées.*
- Maintenir les enfants et les personnes présentes à l'écart pendant l'utilisation de l'outil. *Les distractions peuvent vous faire perdre le contrôle de l'outil.*

2. Sécurité électrique

- Il faut que les fiches de l'outil électrique soient adaptées au socle. **Ne jamais modifier la fiche de quelque façon que ce soit. Ne pas utiliser d'adaptateurs avec des outils à branchement de terre. Des fiches non modifiées et des socles adaptés réduiront le risque de choc électrique.**
- Éviter tout contact du corps avec des surfaces reliées à la terre telles que les

tuyaux, les radiateurs, les cuisinières et les réfrigérateurs. *Il existe un risque accru de choc électrique si votre corps est relié à la terre.*

- Ne pas exposer les outils à la pluie ou à des conditions humides. *La pénétration d'eau à l'intérieur d'un outil augmentera le risque de choc électrique.*
 - Ne pas maltraiter le cordon. Ne jamais utiliser le cordon pour porter, tirer ou débrancher l'outil. Maintenir le cordon à l'écart de la chaleur, du lubrifiant, des arêtes ou des parties en mouvement. *Des cordons endommagés ou emmêlés augmentent le risque de choc électrique.*
 - Lorsqu'on utilise un outil à l'extérieur, utiliser un prolongateur adapté à l'utilisation extérieure. *L'utilisation d'un cordon adapté à l'utilisation extérieure réduit le risque de choc électrique.*
 - Si l'usage d'un outil dans un emplacement humide est inévitable, utiliser une alimentation protégée par un dispositif à courant différentiel résiduel (DDR). *L'usage d'un DDR réduit le risque de choc électrique.*
- ### 3. Sécurité des personnes
- Restez vigilant, regardez ce que vous êtes en train de faire et faites preuve de bon sens dans votre utilisation de l'outil. Ne pas utiliser un outil lorsque vous êtes fatigué ou sous l'emprise de drogues, d'alcool ou de médicaments. *Un moment d'inattention en cours d'utilisation d'un outil peut entraîner des blessures graves des personnes.*
 - Utiliser un équipement de sécurité. **Toujours porter une protection pour les yeux.** *Les équipements de sécurité tels que les masques contre les poussières, les chaussures de sécurité antidérapantes, les casques ou les protections acoustiques utilisés pour les conditions appropriées réduiront les blessures de personnes.*
 - Éviter tout démarrage intempestif. **S'assurer que l'interrupteur est en position arrêt avant de brancher l'outil au secteur et/ou au bloc de batteries, de le ramasser ou de le porter.** *Porter les outils en ayant le doigt sur l'interrupteur ou brancher des*

outils dont l'interrupteur est en position marche est source d'accidents.

- d) Retirer toute clé de réglage avant de mettre l'outil en marche. *Une clé laissée fixée sur une partie tournante de l'outil peut donner lieu à des blessures de personnes.*
 - e) Ne pas se précipiter. Garder une position et un équilibre adaptés à tout moment. *Cela permet un meilleur contrôle de l'outil dans des situations inattendues.*
 - f) S'habiller de manière adaptée. Ne pas porter de vêtements amples ou de bijoux. Garder les cheveux, les vêtements et les gants à distance des parties en mouvement. *Des vêtements amples, des bijoux ou les cheveux longs peuvent être pris dans des parties en mouvement.*
 - g) Si des dispositifs sont fournis pour le raccordement d'équipements pour l'extraction et la récupération des poussières, s'assurer qu'ils sont connectés et correctement utilisés. *Utiliser des collecteurs de poussière peut réduire les risques dus aux poussières.*
 - h) Ne pas laisser les habitudes acquises au cours d'une utilisation fréquente des outils nous rendre complaisants et ignorer les principes de sécurité de l'outil. *Une action imprudente peut entraîner des blessures graves en une fraction de seconde.*
- 4) Utilisation et entretien de l'outil
- a) Ne pas forcer l'outil. Utiliser l'outil adapté à votre application. *L'outil adapté réalisera mieux le travail et de manière plus sûre au régime pour lequel il a été construit.*
 - b) Ne pas utiliser l'outil si l'interrupteur ne permet pas de passer de l'état de marche à arrêt et vice versa. *Tout outil qui ne peut pas être commandé par l'interrupteur est dangereux et il faut le réparer.*
 - c) Débrancher la prise de la source d'alimentation et / ou retirer la batterie, si elle est amovible, de l'outil, avant tout réglage, changement d'accessoires ou avant de ranger l'outil. *De telles mesures de sécurité préventives réduisent le risque de démarrage accidentel de l'outil.*
 - d) Conserver les outils à l'arrêt hors de la portée des enfants et ne pas permettre à des personnes ne connaissant pas l'outil ou les présentes instructions de le faire fonctionner. *Les outils sont dangereux entre les mains d'utilisateurs novices.*
- e) Entretien des outils et accessoires électriques. Vérifier qu'il n'y a pas de mauvais alignement ou de blocage des parties mobiles, des pièces cassées ou toute autre condition pouvant affecter le fonctionnement de l'outil. En cas de dommages, faire réparer l'outil avant de l'utiliser. *De nombreux accidents sont dus à des outils mal entretenus.*
 - f) Garder affûtés et propres les outils permettant de couper. *Des outils destinés à couper correctement entretenus avec des pièces coupantes tranchantes sont moins susceptibles de bloquer et sont plus faciles à contrôler.*
 - g) Utiliser l'outil, les accessoires et les lames etc., conformément à ces instructions, en tenant compte des conditions de travail et du travail à réaliser. *L'utilisation de l'outil pour des opérations différentes de celles prévues pourrait donner lieu à des situations dangereuses.*
 - h) Maintenir les poignées et les surfaces de préhension sèches, propres et exemptes d'huile et de graisse. *Des poignées et surfaces de préhension glissantes ne permettent pas une manipulation et un contrôle de l'outil en toute sécurité en cas d'imprévus.*
- 5) Utilisation des outils fonctionnant sur batteries et précautions d'emploi
- a) Ne recharger qu'avec le chargeur spécifié par le fabricant. *Un chargeur qui est adapté à un type de bloc de batteries peut entraîner un risque d'incendie lorsqu'il est utilisé avec un autre type de bloc de batteries.*
 - b) N'utiliser les outils qu'avec des blocs de batteries spécifiquement désignés. *L'utilisation de tout autre bloc de batteries peut entraîner un risque de blessure et d'incendie.*
 - c) Lorsqu'un bloc de batteries n'est pas utilisé, le maintenir à l'écart de tout autre objet métallique, par exemple trombones, pièces de monnaie, clés, clous, vis ou

GONFLEUR SANS FIL (POMPE À AIR)

autres objets de petite taille qui peuvent donner lieu à une connexion d'une borne à une autre. *Le court-circuitage des bornes d'une batterie entre elles peut causer des brûlures ou un incendie.*

- d) Dans de mauvaises conditions, du liquide peut être éjecté de la batterie; éviter tout contact. En cas de contact accidentel, nettoyer à l'eau. Si le liquide entre en contact avec les yeux, rechercher en plus une aide médicale. *Le liquide éjecté des batteries peut causer des irritations ou des brûlures.*
- e) N'utilisez pas de batterie ou d'outil endommagé ou modifié. *Des batteries endommagées ou modifiées peuvent se comporter de façon imprévisible et causer un incendie, une explosion ou un risque de blessure.*
- f) N'exposez pas une batterie ou un outil à un incendie ou à une température excessive. *L'exposition à un incendie ou une température supérieure à 130 °C peut causer une explosion.*
- g) Suivez toutes les instructions de charge et ne rechargez pas la batterie ou l'outil en dehors de la plage de température spécifiée dans les instructions. *Recharger la batterie de façon inappropriée ou en dehors de la plage de température spécifiée peut l'endommager et augmente le risque d'incendie.*
- 6) Maintenance et entretien
- a) Faire entretenir l'outil par un réparateur qualifié utilisant uniquement des pièces de rechange identiques. *Cela assurera le maintien de la sécurité de l'outil.*
- b) Ne révisiez jamais de batteries endommagées. *La révision de batteries doit uniquement être effectuée par le fabricant ou les prestataires de service autorisés.*

RÈGLES DE SÉCURITÉ SUPPLÉMENTAIRES POUR LE GONFLEUR SANS FIL (POMPE À AIR)

- 1) Évitez d'utiliser la pompe à des températures inférieures à 0 degrés ou supérieures à 45 degrés.
- 2) Ne laissez jamais la pompe sans surveillance pendant son utilisation.
- 3) Assurez-vous que l'interrupteur MARCHÉ/ARRÊT est éteint lors de la connexion à la source d'alimentation.
- 4) Attention ! Utilisez la pompe uniquement pendant une courte durée. L'appareil peut surchauffer s'il est utilisé de manière continue pendant plus de 5 minutes. Éteignez immédiatement l'appareil et laissez-le refroidir pendant au moins 5 minutes.
- 5) Risque de blessure ! Ne gonflez aucun objet à une pression supérieure à celle prévue. Ils pourraient éclater et causer des blessures et/ou des dommages matériels.
- 6) Ne dépassez pas la plage de sortie admissible de la pompe. Ne gonflez pas de pneus de camion, de tracteur ou d'autres gros pneus.
- 7) Ne travaillez pas avec des matériaux qui sont ou pourraient être facilement inflammables ou explosifs.
- 8) N'utilisez jamais la pompe et les accessoires à d'autres fins que celles pour lesquelles elle a été conçue.
- 9) La pompe doit être protégée de l'humidité.
- 10) Avant chaque utilisation, vérifiez l'appareil. Si des dommages sont détectés, n'utilisez pas l'appareil. Faites réparer uniquement par un technicien qualifié. N'ouvrez jamais l'appareil vous-même.
- 11) L'appareil produit une haute pression. Ne dirigez pas la sortie d'air vers des personnes ou des animaux.
- 12) Restez vigilant à tout moment ! N'utilisez jamais l'appareil lorsque vous êtes distrait ou que vous ne vous sentez pas bien.
- 13) L'air à haute pression pourrait entraîner la mort ou de graves blessures. Ne jamais

fonctionner au-dessus de la pression de fonctionnement maximale. Ne pas fonctionner avec un interrupteur de pression ou une soupape de sécurité réglée au-dessus de la pression de travail maximale autorisée.

- 14) Risque d'inhalation. Utiliser la pompe pour fournir de l'air respirable pourrait entraîner la mort ou de graves blessures. N'utilisez pas la pompe pour fournir de l'air respirable.
- 15) L'équipement et le matériel d'emballage ne sont pas des jouets. Ne laissez pas les enfants jouer avec des sacs en plastique, des feuilles ou des petites pièces. Il y a un danger d'ingestion ou de suffocation.

SYMBOLES



Pour réduire le risque de blessure, l'utilisateur doit lire le mode d'emploi.



Avertissement



Porter une protection pour les oreilles



Porter une protection pour les yeux



Risque de haute température.



Les déchets d'équipements électriques et électroniques ne doivent pas être déposés avec les ordures ménagères. Ils doivent être collectés pour être recyclés dans des centres spécialisés.

Consultez les autorités locales ou votre revendeur pour obtenir des renseignements sur l'organisation de la collecte.

GONFLEUR SANS FIL (POMPE À AIR)

LISTE DES COMPOSANTS

1. BLOC DE BATTERIE *	9. PINCE DE FIXATION DE L'EMBOUT PNEUMATIQUE
2. BOUTON DE LIBÉRATION DU BLOC DE BATTERIE *	10. EMBOUT PNEUMATIQUE
3. BOUTON D'AUGMENTATION DE LA PRESSION (BOUTON PLUS)	11. ADAPTATEUR POUR VALVE DE PNEU
4. BOUTON DE DÉMARRAGE/ARRÊT	12. ADAPTATEUR POUR BALLON
5. BOUTON DE DIMINUTION DE LA PRESSION (BOUTON MOINS)	13. ADAPTATEUR POUR MATELAS PNEUMATIQUE
6. BOUTON D'ALIMENTATION	14. RANGEMENT INTÉGRÉ POUR LES ADAPTATEURS
7. LUMIÈRE LED	15. RANGEMENT INTÉGRÉ POUR LE TUYAU PNEUMATIQUE
8. TUYAU HAUTE PRESSION	16. BOUTON MARCHE/ARRÊT DE LA LUMIÈRE LED (VOIR FIG. E)

* Tous les accessoires illustrés ou décrits ne sont pas inclus dans la livraison standard.

DONNÉES TECHNIQUES

Type IF20S (20S-désignation de la machine, représentatif du gonfleur sans fil)

Tension	18V $\overline{\text{---}}$ (20V Max.)
Pression Max	150 BAR
Lumen	100-200 LM LED
Poids de la machine (sans batterie)	0.93 kg

PACKS DE BATTERIE ADAPTÉS

Numéro d'article	BI20-2	BI20-4
Capacité de la batterie	2.0Ah	4.0Ah
	Non inclus	Non inclus

CHARGEURS ADAPTÉS

Numéro d'article	C20-2	C20-4
Entrée chargeur	100-240V~50/60Hz, 55W	100-240V~50/60Hz, 95W
Sortie chargeur	20V $\overline{\text{---}}$ 2.0A	20V $\overline{\text{---}}$ 4.0A
Temps de charge (environ)	1hr (2.0 Ah) 2hrs (4.0 Ah)	30mins (2.0 Ah) 60mins (4.0 Ah)
Classe de protection du chargeur	\square /II	\square /II
	Non inclus	Non inclus

INFORMATIONS RELATIVES AU BRUIT

Niveau de pression acoustique	L_{pA} : 74.2 dB (A)
Niveau de puissance acoustique	L_{WA} : 82.2 dB (A)
K_{pA} & K_{WA}	3 dB (A)
Porter une protection pour les oreilles. 	

INFORMATIONS RELATIVES AUX VIBRATIONS

FR

Valeurs totales de vibration (somme du vecteur triaxial) déterminées selon la norme EN 62841:	
Valeur d'émission de vibrations: $a_{th} = 1,69 \text{ m/s}^2$	
Incertitude K = 1.5 m/s^2	

La valeur totale de vibration déclarée et la valeur d'émission de bruit déclarée ont été mesurées conformément à la méthode d'essai standard et peuvent être utilisées pour comparer un outil à un autre. La valeur totale de vibration déclarée et la valeur d'émission de bruit déclarée peuvent également être utilisées lors d'une évaluation préliminaire de l'exposition.

 **AVERTISSEMENT!** les vibrations et les émissions de bruit au cours de l'utilisation réelle de l'outil électrique peuvent varier de la valeur déclarée en fonction du mode d'utilisation de l'outil, en particulier du type de pièce traité selon les exemples suivants et d'autres variations concernant le mode d'utilisation de l'outil:

Comment l'outil est utilisé et quels matériaux sont coupés ou percés.

L'outil est en bon état et bien entretenu.

L'utilisation du bon accessoire pour l'outil et l'assurance qu'il est affûté et en bon état.

La force avec laquelle vous serrez les poignées et l'utilisation éventuelle d'un quelconque accessoire anti-bruit et anti-vibration.

Et l'outil est utilisé comme prévu dans sa conception et dans les présentes instructions.

Cet outil peut causer un syndrome de vibration du bras et de la main s'il n'est pas correctement géré.

 **AVERTISSEMENT!** Pour être précise, une évaluation du niveau d'exposition en conditions réelles d'utilisation doit également tenir compte de toutes les parties du cycle d'utilisation telles que les moments où l'outil est éteint, et ceux où il fonctionne au ralenti mais ne réalise pas réellement de tâche. Ceci peut réduire de façon significative le niveau d'exposition et la période de fonctionnement totale.

Facteurs contribuant à minimiser votre risque d'exposition aux vibrations et au bruit.

Utilisez TOUJOURS des ciseaux, des forets et des lames affûtés.

Entretenez cet outil en accord avec les présentes instructions et maintenez-le lubrifié (si approprié).

Si l'outil doit être fréquemment utilisé, investissez dans des accessoires anti-bruit et anti-vibration.

Planifiez votre travail pour étaler toute utilisation d'outil à fortes vibrations sur plusieurs jours.

ACCESSORIES

Adaptateur pour ballon	1
Adaptateur pour valve de pneu	1
Adaptateur pour lit pneumatique	1
Tuyau haute pression de 2,3 pieds (700 mm)	1

Nous vous recommandons d'acheter vos accessoires dans le même magasin qui vous a vendu l'outil. Reportez-vous à l'emballage des accessoires pour plus de détails. Le personnel du magasin peut vous aider et vous conseiller.

GONFLEUR SANS FIL (POMPE À AIR)

INSTRUCTIONS D'UTILISATION



REMARQUE: Avant d'utiliser l'outil, lisez attentivement le manuel d'utilisation.

UTILISATION PRÉVUE

This product is a multifunctional device, combining inflators, tire pressure monitor, lighting, SOS warning four functions in one.

ASSEMBLAGE

1. POUR RETIRER OU INSTALLER LA BATTERIE (NON INCLUS) (VOIR FIG A1, A2)

Pour retirer le pack batterie, appuyez d'abord fermement sur le bouton de libération du pack batterie, puis faites glisser le pack batterie hors de votre outil.

Pour installer le pack batterie, faites glisser le pack batterie entièrement chargé sur l'outil avec une force suffisante jusqu'à ce qu'il s'enclenche en position.

OPÉRATION

1. BOUTON D'ALIMENTATION (VOIR FIG. B)

Appuyez sur le bouton pour allumer l'outil, et maintenez le bouton pour l'éteindre.



ATTENTION: Pour éviter un démarrage accidentel, l'alimentation se coupera automatiquement si le bouton de démarrage/arrêt n'est pas pressé dans un certain délai après la mise sous tension.

2. MANOMÈTRE NUMÉRIQUE (VOIR FIG. C1-C4)

Vous pouvez régler la pression d'air sur le manomètre.

- Pour choisir le format de pression désiré (PSI, BAR, KPA, KG/CM²), appuyez simultanément sur le bouton d'augmentation de la pression (bouton plus) et sur le bouton de réduction de la pression (bouton moins). Chaque pression sur les deux boutons fait défiler les formats de pression.

- Pour augmenter la valeur de la pression, appuyez sur le bouton plus.

- Pour diminuer la valeur de la pression, appuyez sur le bouton moins.



ATTENTION: Avant de faire fonctionner le gonfleur, le manomètre numérique doit

être activé. Veuillez lire et comprendre les instructions fournies dans le manuel avant l'utilisation.

	MIN	MAX
PSI	3	150
BAR	0.2	10.3
KPA	20	1030
KG/CM ²	0.2	10.55

3. UTILISATION DU GONFLEUR

Les accessoires fournis remplissent diverses fonctions:



AVERTISSEMENT: Étant donné que le manomètre n'est pas calibré et ne garantit pas des valeurs exactes, la pression des pneus doit être vérifiée à l'aide d'un dispositif de mesure fiable avant de conduire un véhicule avec des pneus gonflés par ce produit. Conduire avec des pneus mal gonflés pourrait entraîner des blessures graves.



AVERTISSEMENT: Lors du gonflage prolongé, arrêtez de pomper après environ 5 minutes et laissez le tuyau et les parties métalliques de l'adaptateur se refroidir pendant au moins 5 minutes. Le tuyau et les parties métalliques des adaptateurs peuvent surchauffer lors d'une utilisation prolongée. Prévoyez des pauses lors de travaux de longue durée et laissez les pièces se refroidir si nécessaire.



AVERTISSEMENT: Lors de l'utilisation de la pompe à air, veillez à ne pas dépasser la pression autorisée du produit à gonfler. Le produit pourrait éclater ou se rompre et vous pourriez vous blesser.



AVERTISSEMENT: Ne gonflez pas des objets de grande capacité. Si vous gonflez un objet de grande capacité, l'outil peut devenir extrêmement chaud et pourrait brûler votre peau.

1) Embout de tuyau d'air (Voir Fig. D1) : L'embout de tuyau d'air peut être utilisé pour gonfler un pneu avec une valve.

Desserrez et ouvrez le collier de l'embout, puis attachez l'embout à l'objet à gonfler. Sécurisez l'embout en replaçant le collier de l'embout dans sa position initiale. Réglez la valeur de pression

désirée. Appuyez sur le bouton de démarrage/arrêt pour démarrer l'outil.

NOTE: Une fois la pression réglée atteinte, l'outil s'arrêtera automatiquement de gonfler.

NOTE: Assurez-vous que toutes les connexions sont bien serrées avant de gonfler.

2) Adaptateur pour valve de pneu (Voir Fig. D2)

L'adaptateur pour valve de pneu peut être utilisé pour gonfler un pneu avec une valve Presta.

Retirez d'abord le capuchon de la valve Presta. Desserrez l'écrou de blocage de la valve Presta en le tournant dans le sens antihoraire. Vissez l'adaptateur pour valve de pneu sur l'écrou de blocage. Desserrez et ouvrez le collier de l'embout de tuyau d'air, puis attachez cet embout à l'adaptateur pour valve de pneu. Sécurisez l'embout en replaçant le collier dans sa position initiale.

Réglez la valeur de pression désirée. Appuyez sur le bouton de démarrage/arrêt pour démarrer l'outil.

NOTE: Une fois la pression réglée atteinte, l'outil s'arrêtera automatiquement de gonfler.

NOTE: Assurez-vous que toutes les connexions soient bien serrées avant de gonfler.

3) Adaptateur pour ballon (Voir Fig. D3)

L'adaptateur pour ballon peut être utilisé pour gonfler tout type de ballon de sport ou tout autre objet nécessitant un adaptateur pour le gonflage de ballons de sport.

Desserrez et ouvrez le collier de l'embout de tuyau d'air, puis attachez cet embout à l'adaptateur pour ballon. Sécurisez l'embout en replaçant le collier dans sa position initiale. Insérez l'adaptateur pour ballon dans l'objet.

Appuyez sur le bouton de démarrage/arrêt pour démarrer l'outil.

NOTE: Assurez-vous que toutes les connexions soient bien serrées avant de gonfler.

NOTE: La pression requise pour la plupart des ballons de sport est trop basse pour une lecture précise sur le manomètre de l'outil. En raison de la basse pression d'air, il n'est pas nécessaire de pré régler la valeur de pression, cela pourrait affecter la fonction normale de gonflage. Pendant le gonflage, une observation attentive est nécessaire pour prévenir le surgonflage.

4) Adaptateur pour matelas pneumatique (Voir Fig. D4):

L'adaptateur pour matelas pneumatique peut être utilisé sur des valves à pincement plus petites pour gonfler des petits objets tels que des flotteurs et des jouets pour enfants, qui nécessitent généralement que l'utilisateur les gonfle en soufflant de l'air dedans.

Desserrez et ouvrez le collier de l'embout de tuyau d'air, puis attachez cet embout à l'adaptateur pour matelas pneumatique. Sécurisez l'embout en replaçant le collier dans sa position initiale. Insérez l'adaptateur pour matelas pneumatique dans l'objet. Appuyez sur le bouton de démarrage/arrêt pour démarrer l'outil.

NOTE: Assurez-vous que toutes les connexions soient bien serrées avant de gonfler.

NOTE: La pression requise pour la plupart des matelas pneumatiques est trop basse pour une lecture précise sur le manomètre de l'outil. En raison de la basse pression d'air, il n'est pas nécessaire de pré régler la valeur de pression, cela pourrait affecter la fonction normale de gonflage. Pendant le gonflage, une observation attentive est nécessaire pour prévenir le surgonflage.

4. UTILISATION DE LA LUMIÈRE LED (VOIR FIG. E)

Votre gonfleur est équipé d'une lumière LED, elle améliore la visibilité, idéale pour les zones sombres ou fermées. Appuyez sur le bouton marche/arrêt de la lumière LED pour alterner entre la lumière de travail et la lumière d'urgence SOS.

Appuyez une fois sur le bouton pour allumer la lumière LED.

Appuyez deux fois sur le bouton pour rendre l'éclairage plus brillant.

Appuyez trois fois sur le bouton pour activer la lumière d'urgence SOS.

Appuyez quatre fois sur le bouton pour éteindre la lumière LED.

NETTOYAGE

 **AVERTISSEMENT:** L'eau ou d'autres liquides ayant pénétré dans le boîtier peuvent provoquer un court-circuit. Ne plongez pas le gonfleur dans l'eau ou d'autres liquides.

 **AVERTISSEMENT:** Assurez-vous qu'aucun liquide n'entre dans le boîtier.

 **AVERTISSEMENT:** N'utilisez pas d'agents de nettoyage agressifs, de brosses à poils métalliques ou en nylon, ou d'objets de

GONFLEUR SANS FIL (POMPE À AIR)

nettoyage tranchants ou métalliques tels que des couteaux, des spatules dures et similaires. Cela peut endommager les surfaces.

- 1) Éteignez le gonfleur. Attendez que l'appareil s'arrête complètement.
- 2) Retirez le pack de batteries.
- 3) Nettoyez le gonfleur avec un chiffon doux ou une brosse.

STOCKAGE ET TRANSPORT

1. STOCKAGE

- 1) Retirez le bloc-batterie.
- 2) Nettoyez le gonfleur comme décrit précédemment.
- 3) Placez le tuyau d'air et les adaptateurs (adaptateur pour lit gonflable/adaptateur pour ballon/adaptateur de valve de pneu) dans la zone de stockage sur le gonfleur.
 - a. Stockage intégré pour les adaptateurs (adaptateur pour lit gonflable/adaptateur pour ballon/adaptateur de valve de pneu). (Voir Fig. F1)
 - b. Stockage intégré pour le tuyau d'air. (Voir Fig. F2)
- 4) Rangez le gonfleur et ses accessoires dans un endroit sec, sans gel, bien ventilé. Protégez le gonfleur de la lumière directe du soleil.
- 5) Nous recommandons d'utiliser l'emballage d'origine pour le stockage ou de recouvrir le gonfleur d'un tissu approprié ou d'un boîtier pour le protéger contre la poussière.

2. TRANSPORT

- 1) Éteignez le gonfleur et retirez le bloc-batterie avant de le transporter.
- 2) Transportez toujours le gonfleur par ses poignées.
- 3) Protégez le gonfleur contre tout choc important ou vibrations fortes pouvant survenir pendant le transport en véhicule.
- 4) Fixez le gonfleur pour éviter qu'il ne glisse ou ne tombe.

DÉPANNAGE

Problème	Cause possible	Action corrective
Le gonfleur ne fonctionnera pas.	La batterie est déchargée.	Vérifiez la batterie.
	La capacité de la batterie est faible.	Chargez la batterie.
	La batterie est trop chaude/ froide.	Laissez refroidir/ chauffer.
Le moteur surchauffe.	Les fentes de refroidissement peuvent être obstruées par de la poussière ou d'autres obstacles.	Nettoyez et dégagez les fentes. Ne les couvrez pas de la main pendant le fonctionnement.

ENTRETIEN

Retirer la batterie de l'outil avant de procéder à un réglage, une réparation ou un entretien.

L'outil ne requiert pas de graissage ou d'entretien particulier. Il n'y a pas de pièces réparables par l'utilisateur dans cet outil. Ne jamais utiliser d'eau ou de nettoyants chimiques pour nettoyer l'outil. Nettoyer avec un chiffon sec. Toujours conserver l'outil motorisé dans un endroit sec. Maintenir les fentes de ventilation du moteur propres. Empêcher que les commandes de marche soient couvertes de sciure. Il est normal que des étincelles soient visibles dans les fentes de ventilation, cela n'endommagera pas l'outil motorisé.

PROTECTION DE L'ENVIRONNEMENT



Les déchets d'équipements électriques et électroniques ne doivent pas être déposés avec les ordures ménagères. Ils sont collectés pour être recyclés dans des centres spécialisés. Consultez les autorités locales ou votre revendeur pour obtenir des renseignements sur l'organisation de la collecte

EC Déclaration de Conformité



FR

Nous : **HYUNDAI Corporation Holdings Europe**
Am Kronberger Hang 2A, 65824, Schwalbach am Taunus
Germany

Déclarons que le produit détaillé ci-dessous:
Gonfleur sans fil (pompe à air)

MODÈLE: IF20S
FONCTION: Gonflage

Satisfait les exigences des directives du Conseil :
2006/42/EU, 2014/30/EU, 2011/65/EU & (EU) 2015/863

Les normes sont conformes à :
EN 62841-1, EN 1012-1, EN IEC 55014-1, EN IEC 55014-2, EN IEC 63000

La personne autorisée à constituer le dossier technique,
Nom : Hyundae Kim
Adresse : HYUNDAI Corporation Holdings Europe
65824 Schwalbach am Taunus, Germany

Directeur général

Date : 2024.09.25

Jaiwon Hur

Chef de projet

Sungwoo Hong

GONFIATORE SENZA FILI (POMPA D'ARIA)

ISTRUZIONI ORIGINALI SICUREZZA DEL PRODOTTO AVVISI GENERALI PER LA SICUREZZA DEGLI UTENSILI A MOTORE



AVVERTENZA! Leggere tutte le avvertenze di sicurezza, le istruzioni, le illustrazioni e le specifiche fornite con questo elettro utensile. *La mancata osservanza delle istruzioni elencate di seguito potrebbe provocare una scossa elettrica, un incendio e/o lesioni gravi.*

Conservare tutti gli avvisi e le istruzioni per poterli consultare quando necessario. *Il termine «elettro utensile elettrico» utilizzato di seguito in questo manuale si riferisce a utensili elettrici alimentati dalla rete (con linea di allacciamento), oltre che ad utensili elettrici alimentati a batteria (senza linea di allacciamento).*

1. POSTO DI LAVORO

- Mantenere pulito ed ordinato il posto di lavoro. *Il disordine e le zone di lavoro non illuminate possono essere fonte di incidenti.*
- Evitare d'impiegare l'utensile in ambienti soggetti al rischio di esplosioni nei quali si trovino liquidi, gas o polveri infiammabili. *Gli utensili elettrici producono scintille che possono far infiammare la polvere o i gas.*
- Mantenere lontani i bambini ed altre persone durante l'impiego dell'utensile elettrico. *Eventuali distrazioni potranno comportare la perdita del controllo sull'utensile.*

2. SICUREZZA ELETTRICA

- La spina per la presa di corrente dovrà essere adatta alla presa. Evitare assolutamente di apportare modifiche alla spina. Non impiegare spine adattatrici assieme ad utensili con collegamento a terra. *Le spine non modificate e le prese adatte allo scopo riducono il rischio di scosse elettriche.*

- Evitare il contatto fisico con superfici collegate a terra, come tubi, riscaldamenti, cucineelettiche e frigoriferi. *Sussiste un maggior rischio di scosse elettriche nel momento in cui il corpo è messo a massa.*
- Custodire l'utensile al riparo dalla pioggia o dall'umidità. *L'eventuale infiltrazione di acqua in un utensile elettrico va ad aumentare il rischio d'insorgenza di scosse elettriche.*
- Non usare il cavo per scopi diversi da quelli previsti al fine di trasportare o appendere l'apparecchio, oppure di togliere la spina dalla presa di corrente. *Mantenere l'utensile al riparo da fonti di calore, dall'olio, dagli spigolio da parti di strumenti in movimento. I cavi danneggiati o aggrovigliati aumentano il rischio d'insorgenza di scosse elettriche.*
- Qualora si voglia usare l'utensile all'aperto, impiegare solo ed esclusivamente cavi di prolunga omologati per l'impiego all'esterno. *L'uso di un cavo di prolunga omologato per l'impiego all'esterno riduce il rischio d'insorgenza di scosse elettriche.*
- Se si deve utilizzare l'utensile a motore in un luogo umido, utilizzare una fonte di alimentazione con protezione a corrente residua. *L'uso di un dispositivo a corrente residua reduce il rischio di folgorazioni elettriche.*

3. SICUREZZA DELLE PERSONE

- È importante concentrarsi su ciò che si sta facendo e a maneggiare con giudizio l'utensile elettrico durante le operazioni di lavoro. *Non utilizzare l'utensile in caso di stanchezza o sotto l'effetto di droghe, bevande alcoliche e medicinali. Un attimo di distrazione durante l'uso dell'utensile potrà causare lesioni gravi.*
- Indossare sempre equipaggiamento protettivo individuale, nonché guanti protettivi. *Se si avrà cura d'indossare equipaggiamento protettivo individuale come la maschera antipolvere, la calzatura antidrucciolevole di sicurezza, il casco protettivo o la protezione dell'udito, a seconda dell'impiego previsto per l'utensile elettrico, si potrà ridurre il rischio di ferite.*

- c) Evitare avviamenti involontari. Controllare che l'interruttore sia nella posizione off prima di effettuare il collegamento a una sorgente di alimentazione/batteria, e prima di sollevare o trasportare l'utensile. *Il fatto di tenere il dito sopra all'interruttore o di collegare l'utensile acceso all'alimentazione di corrente potrà essere causa di incidenti.*
- d) Togliere gli attrezzi di regolazione o la chiave inglese prima di accendere l'utensile. *Un utensile o una chiave inglese che si trovino in una parte di strumento in rotazione potranno causare lesioni.*
- e) È importante non sopravvalutarsi. Avere curadi mettersi in posizione sicura e di mantenere l'equilibrio. *In tale maniera sarà possibile controllare meglio l'apparecchio in situazioni inaspettate.*
- f) Indossare vestiti adeguati. Evitare di indossare vestiti lenti o gioielli. Tenere i capelli, i vestiti ed i guanti lontani da pezzi in movimento. *Vestiti lenti, gioielli o capelli lunghi potranno impigliarsi in pezzi in movimento.*
- g) Se sussiste la possibilità di montare dispositivi di aspirazione o di captazione della polvere, assicurarsi che gli stessi siano stati installati correttamente e vengano utilizzati senza errori. *L'impiego dei suddetti dispositivi diminuisce il pericolo rappresentato dalla polvere.*
- h) Non lasciare che la familiarità acquisita con l'utilizzo frequente dell'elettrotroutensile si trasformi in autocompiacimento e trascuratezza dei principi di sicurezza. *Un'azione imprudente può causare lesioni gravi entro una frazione di secondo.*
- 4) MANEGGIO E IMPIEGO ACCURATO DI ELETTROUTENSILI
- a) Non sovraccaricare l'elettrotroutensile. Impiegare l'elettrotroutensile adatto per eseguire il lavoro. *Utilizzando l'elettrotroutensile elettrico adatto si potrà lavorare meglio e con maggior sicurezza nell'ambito della gamma di potenza indicata.*
- b) Non utilizzare elettrotroutensili con interruttori difettosi. *Un elettrotroutensile che non si può più accendere o spegnere è pericoloso e dovrà essere riparato.*
- c) Staccare la spina dalla presa di corrente e/o rimuovere la batteria, se rimovibile, dall'elettrotroutensile prima di effettuare qualsiasi regolazione, sostituire gli accessori o riporre gli utensili elettrici. *Tale precauzione eviterà che la macchina possa essere messa in funzione inavvertitamente.*
- d) Custodire gli elettrotroutensili non utilizzati fuori della portata dei bambini. Non fare usare l'apparecchio a persone non abituate a farlo o che non abbiano letto le presenti istruzioni. *Gli elettrotroutensili sono pericolosi se utilizzati da persone inesperte.*
- e) Eseguire la manutenzione di elettrotroutensile e accessori. Verificare che le parti mobili dell'elettrotroutensile funzionino perfettamente e non s'inceppino, che non ci siano pezzi rotti o danneggiati al punto tale da limitare la funzione della macchina stessa. Far riparare le parti danneggiate prima di utilizzare l'elettrotroutensile. *Numerosi incidenti vengono causati da elettrotroutensili la cui manutenzione è stata effettuata in modo poco accurato.*
- f) Mantenere affilati e puliti gli utensili da taglio. *Gli utensili da taglio curati con particolare attenzione e con taglienti affilati s'inceppano meno di frequente e sono più facili da condurre.*
- g) Utilizzare elettrotroutensili, accessori, attrezzi, ecc. in conformità con le presenti istruzioni e secondo quanto previsto per questo tipo specifico di macchina. Osservare le condizioni di lavoro e il lavoro da eseguire durante l'impiego. *L'impiego di elettrotroutensili per usi diversi da quelli consentiti potrà dar luogo a situazioni di pericolo.*
- h) Mantenere le impugnature e le superfici di presa asciutte, pulite e prive di olio e grasso. *Le impugnature e le superfici di presa scivolose non permettono l'uso e il controllo sicuri dell'elettrotroutensile in situazioni imprevedute.*
- 5) MANEGGIO E IMPIEGO ACCURATO DELLE BATTERIE
- a) Caricare la batteria solo ed esclusivamente con i dispositivi di carica consigliati dal produttore. *Per un dispositivo di carica*

GONFIATORE SENZA FILI (POMPA D'ARIA)

previsto per un determinato tipo di batteria, sussiste pericolo di incendio, se utilizzato con una batteria di tipo diverso.

- b) **Utilizzare negli elettrodomestici elettrici solo ed esclusivamente le batterie previste per tale scopo.** *L'uso di batterie di tipo diverso potrebbe dare insorgenza a lesioni a persone e comportare il rischio d'incendi.*
- c) **Tenere la batteria non utilizzata lontano da graffette, monete, chiavi, chiodi, viti o altri oggetti in metallo di piccole dimensioni che potrebbero causare un ponte tra i contatti.** *Un eventuale cortocircuito tra i contatti della batteria può dare origine a bruciature o ad incendi.*
- d) **In caso di impiego sbagliato, possono verificarsi fuoriuscite di liquido dalla batteria. Evitarne il contatto. In caso di contatto casuale, sciacquare con acqua. Qualora il liquido dovesse entrare in contatto con gli occhi, chiedere immediato consiglio a un medico. Il liquido fuoriuscito dalla batteria può causare irritazioni cutanee o bruciature.**
- e) **Non utilizzare una batteria o un elettrodomestico danneggiati o modificati.** *Le batterie danneggiate o modificate potrebbero manifestare un comportamento imprevedibile con la possibilità di causare un'esplosione o un incendio.*
- f) **Non esporre una batteria o un utensile al fuoco o a temperature elevate.** *L'esposizione al fuoco o a una temperatura superiore a 130°C potrebbe provocare un'esplosione.*
- g) **Seguire tutte le istruzioni per la carica e non caricare la batteria o l'elettrodomestico a una temperatura che non rientri nell'intervallo di valori specificato nelle istruzioni. Una ricarica effettuata in maniera scorretta o a una temperatura che non rientra nell'intervallo di valori specificato, potrebbe danneggiare la batteria aumentando il rischio d'incendio.**

6) ASSISTENZA

- a) **Fare riparare l'apparecchio esclusivamente da personale specializzato e solo impiegando pezzi di ricambio originali.** *In tal modo potrà essere salvaguardata la*

sicurezza dell'apparecchio.

- b) **Non riparare le batterie danneggiate. Gli interventi di riparazione sulle batterie devono essere eseguiti dal costruttore o da fornitori di assistenza autorizzati.**

REGOLE DI SICUREZZA AGGIUNTIVE PER L'INFLATORE SENZA FILI (POMPA D'ARIA)

- 1) Evitare di utilizzare la pompa a temperature inferiori a 0 gradi o superiori a 45 gradi
- 2) Non lasciare mai la pompa incustodita durante l'uso.
- 3) Assicurarsi che l'interruttore ON/OFF sia spento quando si collega alla fonte di alimentazione.
- 4) **Attenzione!** Utilizzare la pompa solo per brevi periodi. L'elettrodomestico potrebbe surriscaldarsi se utilizzato continuamente per più di 5 minuti. Spegnerne immediatamente l'elettrodomestico e lasciarlo raffreddare per almeno 5 minuti.
- 5) **Rischio di lesioni!** Non gonfiare gli oggetti oltre la pressione prevista. Potrebbero scoppiare e causare lesioni e/o danni materiali.
- 6) Non superare il range di uscita consentito della pompa. Non gonfiare camion, trattori o altri pneumatici di grandi dimensioni.
- 7) Non lavorare con materiali facilmente infiammabili o esplosivi.
- 8) Non utilizzare mai la pompa e gli accessori per scopi diversi da quelli per cui è stata progettata.
- 9) La pompa deve essere protetta dall'umidità.
- 10) **Prima di ogni utilizzo, controllare il dispositivo.** In caso di danni, non utilizzare il dispositivo. Fai eseguire eventuali riparazioni solo da un tecnico qualificato. Non aprire mai il dispositivo da soli.
- 11) **Il dispositivo produce una pressione elevata.** Non dirigere l'uscita d'aria verso persone o animali.
- 12) **Rimanere sempre vigili!** Non utilizzare mai l'elettrodomestico quando si è distratti o non ci si sente bene.
- 13) **L'aria ad alta pressione potrebbe causare la morte o gravi lesioni.** Non superare mai la

pressione massima di esercizio. Non operare con il commutatore di pressione o la valvola di sicurezza impostati oltre la massima pressione di lavoro consentita.

- 14) Rischio d'inalazione. Utilizzare la pompa per fornire aria respirabile potrebbe causare la morte o gravi lesioni. Non utilizzare la pompa per fornire aria respirabile.
- 15) L'attrezzatura e il materiale d'imballaggio non sono giocattoli. Non lasciare che i bambini giochino con sacchetti di plastica, pellicole o piccole parti. C'è pericolo di soffocamento o ingestione.

SIMBOLI



Per ridurre il rischio di lesioni, l'utente deve leggere il manuale di istruzioni



Avvertenza



Indossare protezione per le orecchie



Indossare protezione per gli occhi



Rischio di alta temperatura.



I prodotti elettrici non possono essere gettati tra i rifiuti domestici. L'apparecchio da rottamare deve essere portato al centro di riciclaggio per un corretto trattamento. Controllare con le autorità locali o con il rivenditore per localizzare il centro di riciclaggio più vicino.

GONFIATORE SENZA FILI (POMPA D'ARIA)

ELENCO DEI COMPONENTI

1. BATTERIA *	9. MORSETTO PER VALVOLA D'ARIA
2. PULSANTE DI RILASCIO DELLA BATTERIA *	10. VALVOLA D'ARIA
3. PULSANTE DI AUMENTO DELLA PRESSIONE (PULSANTE PIÙ)	11. ADATTATORE PER VALVOLA DEL PNEUMATICO
4. PULSANTE DI AVVIO/ARRESTO	12. ADATTATORE PER PALLINE
5. PULSANTE DI RIDUZIONE DELLA PRESSIONE (PULSANTE MENO)	13. ADATTATORE PER MATERASSO AD ARIA
6. PULSANTE DI ACCENSIONE	14. CONTENITORE A BORDO PER ADATTATORI
7. LUCE A LED	15. CONTENITORE A BORDO PER TUBO DELL'ARIA
8. TUBO AD ALTA PRESSIONE	16. PULSANTE ON/OFF DELLA LUCE LED (VEDI FIGURA E)

* Non tutti gli accessori illustrati o descritti sono inclusi nella consegna standard.

DATI TECNICI

Tipo IF20S (20S-Designazione della macchina, rappresentante del gonfiatore senza fili)

Tensione	18V \equiv (20V Max.)
Pressione massima	150 BAR
Lumen	100-200 LM LED
Peso della macchina (senza batteria)	0.93 kg

PACCHI BATTERIA ADATTI

Numero di articolo	BI20-2	BI20-4
Capacità della batteria	2.0Ah	4.0Ah
	Non incluso	Non incluso

CARICABATTERIE ADATTI

Numero di articolo	C20-2	C20-4
Input di caricabatterie	100-240V~50/60Hz, 55W	100-240V~50/60Hz, 95W
Output di caricabatterie	20V \equiv 2.0A	20V \equiv 4.0A
Tempo di ricarica (approssimativo)	1hr (2.0 Ah) 2hrs (4.0 Ah)	30mins (2.0 Ah) 60mins (4.0 Ah)
Classe di protezione del caricabatterie	\square /II	\square /II
	Non incluso	Non incluso

INFORMAZIONI SUL RUMORE

Pressione acustica ponderata	L_{pA} : 74.2 dB (A)
Potenza acustica ponderata	L_{wA} : 82.2 dB (A)
K_{pA} & K_{wA}	3 dB (A)
Indossare protezione per le orecchie. 	

INFORMAZIONI SULLA VIBRAZIONE

I valori totali di vibrazione (somma vettoriale triassiale) sono determinati secondo lo standard EN 62841:
Valore emissione vibrazioni: $a_{h1} = 1,69 \text{ m/s}^2$
Incertezza $K = 1.5 \text{ m/s}^2$

Il valore totale di emissione di vibrazioni dichiarato e il valore di emissioni sonore dichiarati sono stati misurati in base a un metodo di collaudo standard e possono essere utilizzati per il confronto di un utensile con un altro.

Il valore totale di emissione di vibrazioni dichiarato e il valore di emissioni sonore dichiarato possono anche essere utilizzati in una valutazione preliminare dell'esposizione.

AVVERTENZA! le emissioni di vibrazioni e sonore durante l'uso effettivo dell'elettro utensile possono differire dal valore dichiarato in base alle modalità con cui esso viene utilizzato. In particolare quale tipo di pezzo viene lavorato dipende dai seguenti fattori e da altre variazioni sulle modalità di utilizzo dell'elettro utensile:

Come viene usato l'elettro utensile e quali sono i materiali tagliati o forati.

Le condizioni e la buona manutenzione dell'elettro utensile.

L'uso dell'accessorio corretto per il taglio e la sua affilatura, nonché le sue buone condizioni.

La tenuta della presa sulle impugnature e se vengono utilizzati eventuali accessori antivibrazioni e antirumore.

L'adeguatezza dell'utilizzo dell'elettro utensile rispetto a quanto previsto.

Questo elettro utensile potrebbe causare l'insorgenza della sindrome della vibrazione dell'avambraccio se il suo utilizzo non viene gestito correttamente.

AVVERTENZA! per essere precisi, una stima del livello di esposizione nelle attuali condizioni di utilizzo dovrebbe anche tenere conto di tutte le parti del ciclo operativo, come le volte in cui lo strumento viene spento e il tempo in cui viene lasciato girare a vuoto senza realmente fare il suo lavoro. Questo potrebbe ridurre significativamente il livello di esposizione sul periodo di lavoro totale.

Aiuto a minimizzare il rischio di esposizione alle vibrazioni e al rumore.

Usare sempre scalpelli, trapani e lame affilati.

Conservare questo elettro utensile sempre in conformità a queste istruzioni e mantenerlo ben lubrificato (dove appropriato).

Se l'utensile deve essere utilizzato regolarmente, investire in accessori antivibrazioni e antirumore. Pianificare il lavoro in modo da suddividere i lavori che implicano le maggiori vibrazioni nell'arco di più giorni.

ACCESSORIES

Adattatore per palline	1
Adattatore per valvole del pneumatico	1
Adattatore per letti ad aria	1
Tubo ad alta pressione da 2,3 piedi (700 mm)	1

Si consiglia di acquistare accessori dal negozio in cui viene venduto l'utensile. Per informazioni più dettagliate, consultare la confezione degli accessori. Il personale del negozio può aiutarti con consigli.

GONFIATORE SENZA FILI (POMPA D'ARIA)

ISTRUZIONI PER L'USO



NOTA: Leggere attentamente il manuale di istruzioni prima di utilizzare l'utensile.

USO PREVISTO

Questo prodotto è un dispositivo multifunzionale, che combina inflatori, monitor della pressione dei pneumatici, illuminazione, e segnalazione di emergenza SOS in un'unica soluzione.

ASSEMBLY

1. PER RIMUOVERE O INSTALLARE IL PACCO BATTERIA (NON INCLUSO) (VEDEI FIG. A1, A2)

Per rimuovere il pacco batteria, premere prima saldamente il pulsante di rilascio del pacco batteria, quindi far scorrere il pacco batteria fuori dallo strumento.

Per installare il pacco batteria, far scorrere il pacco batteria completamente carico sull'utensile con la forza sufficiente fino a quando non si incastra in posizione.

OPERAZIONE

PULSANTE DI ACCENSIONE (VEDI FIG. B)

Premi il pulsante per accendere lo strumento e tienilo premuto per spegnerlo.



ATTENZIONE: Per evitare l'avvio accidentale, l'alimentazione si spegnerà automaticamente se il pulsante di avvio/arresto non viene premuto entro un certo periodo di tempo dopo l'accensione.

2. MANOMETRO DIGITALE (VEDI FIG. C1-C4)

Puoi impostare la pressione dell'aria sul manometro.

- Per scegliere il formato di pressione desiderato (PSI, BAR, KPA, KG/CM²), premi contemporaneamente il pulsante di aumento pressione (pulsante più) e il pulsante di riduzione pressione (pulsante meno). Ogni pressione dei due pulsanti fa ciclare il formato di pressione.

- Per aumentare il valore della pressione, premi il pulsante più.

- Per diminuire il valore della pressione, premi il pulsante meno.



ATTENZIONE: Prima di usare il gonfiatore, il manometro digitale deve essere acceso. Leggi e comprendi le istruzioni fornite nel manuale prima dell'uso.

	MIN	MAX
PSI	3	150
BAR	0.2	10.3
KPA	20	1030
KG/CM ²	0.2	10.55

3. UTILIZZO DEL GONFIATORE

Gli accessori forniti svolgono una varietà di funzioni:



ATTENZIONE: Poiché il manometro non è tarato e non è vincolante per valori esatti, la pressione dei pneumatici deve essere controllata utilizzando un dispositivo di misurazione affidabile prima di guidare un veicolo con pneumatici gonfiati con questo prodotto. Guidare con pneumatici mal gonfiati potrebbe causare gravi lesioni.



ATTENZIONE: Durante il gonfiaggio per periodi più lunghi, interrompere il gonfiaggio dopo circa 5 minuti e lasciare che il tubo e le parti metalliche dell'adattatore si raffreddino per almeno 5 minuti. Il tubo e le parti metalliche degli adattatori possono surriscaldarsi durante il lavoro prolungato. Pianificare pause durante il lavoro per periodi lunghi e lasciare che le parti si raffreddino se necessario.



ATTENZIONE: Quando si utilizza la pompa ad aria, fare attenzione a non superare la pressione consentita del prodotto da gonfiare. Il prodotto potrebbe scoppiare o rompersi e potresti ferirti.



ATTENZIONE: Non gonfiare oggetti di grande capacità. Se gonfi un oggetto di grande capacità, lo strumento potrebbe diventare estremamente caldo e potrebbe bruciare la tua pelle.

1) Attacco d'aria del tubo flessibile (Vedi Fig. D1):

L'attacco d'aria del tubo flessibile può essere utilizzato per gonfiare un pneumatico con valvola.

Sgancia e allenta la morsetta dell'attacco d'aria, quindi attacca l'attacco d'aria all'oggetto che deve essere gonfiato. Fissa l'attacco d'aria ribaltando la morsetta dell'attacco d'aria nella sua posizione originale. Imposta il valore di pressione desiderato. Premi il pulsante di avvio/arresto per avviare lo

strumento.

NOTA: Una volta raggiunta la pressione impostata, lo strumento si fermerà automaticamente dal gonfiaggio.

NOTA: Assicurati che tutte le connessioni siano state serrate prima di gonfiare.

2) Adattatore valvola pneumatico (Vedi Fig. D2): L'adattatore valvola pneumatico può essere utilizzato per gonfiare un pneumatico con valvola Presta.

Rimuovi prima il tappo della valvola Presta. Allenta il dado di blocco della valvola Presta girandolo in senso antiorario. Avvita l'adattatore valvola pneumatico sul dado di blocco. Ribalta e allenta la morsetta dell'attacco d'aria, quindi attacca l'attacco d'aria all'adattatore valvola pneumatico. Fissa l'attacco d'aria ribaltando la morsetta dell'attacco d'aria nella sua posizione originale. Imposta il valore di pressione desiderato. Premi il pulsante di avvio/arresto per avviare lo strumento.

NOTA: Una volta raggiunta la pressione impostata, lo strumento si fermerà automaticamente dal gonfiaggio.

NOTA: Assicurati che tutte le connessioni siano state serrate prima di gonfiare.

3) Adattatore per pallone (Vedi Fig. D3): L'adattatore per pallone può essere utilizzato per gonfiare qualsiasi tipo di pallone sportivo o qualsiasi altro oggetto che richieda un adattatore per il gonfiaggio di palloni sportivi.

Ribalta e allenta la morsetta dell'attacco d'aria, quindi attacca l'attacco d'aria all'adattatore per pallone. Fissa l'attacco d'aria ribaltando la morsetta dell'attacco d'aria nella sua posizione originale. Inserisci l'adattatore per pallone nell'oggetto. Premi il pulsante di avvio/arresto per avviare lo strumento.

NOTA: Assicurati che tutte le connessioni siano state serrate prima di gonfiare.

NOTA: La pressione richiesta per la maggior parte dei palloni sportivi è troppo bassa per una lettura precisa sul manometro dello strumento. A causa della bassa pressione dell'aria, non c'è bisogno di impostare il valore di pressione in anticipo, altrimenti influirà sulla normale funzione di gonfiaggio. Durante il gonfiaggio, è necessaria un'osservazione attenta per evitare il sovragegonfiaggio.

4) Adattatore per letto ad aria (Vedi Fig. D4): L'adattatore per letto ad aria può essere utilizzato su valvole a pizzico più piccole per gonfiare piccoli oggetti come galleggianti e giocattoli per bambini, che di solito richiedono all'utente di gonfiarli soffiando aria al loro interno.

Ribalta e allenta la morsetta dell'attacco d'aria, quindi attacca l'attacco d'aria all'adattatore per letto ad aria. Fissa l'attacco d'aria ribaltando la morsetta dell'attacco d'aria nella sua posizione originale. Inserisci l'adattatore per letto ad aria nell'oggetto. Premi il pulsante di avvio/arresto per avviare lo strumento.

NOTA: Assicurati che tutte le connessioni siano state serrate prima di gonfiare.

NOTA: La pressione richiesta per la maggior parte dei letti ad aria è troppo bassa per una lettura precisa sul manometro dello strumento. A causa della bassa pressione dell'aria, non c'è bisogno di impostare il valore di pressione in anticipo, altrimenti influirà sulla normale funzione di gonfiaggio. Durante il gonfiaggio, è necessaria un'osservazione attenta per evitare il sovragegonfiaggio.

4. UTILIZZO DELLA LUCE LED (VEDI FIG. E)

Il tuo gonfiatore è dotato di una luce LED, che aumenta la visibilità, ottima per zone buie o chiuse. Premi il pulsante di accensione/spegnimento della luce LED per passare dalla luce di lavoro alla luce di emergenza SOS.

Premi il pulsante una volta per accendere la luce LED.

Premi il pulsante due volte per rendere più luminosa l'illuminazione.

Premi il pulsante tre volte per accendere la luce di emergenza SOS.

Premi il pulsante quattro volte per spegnere la luce LED.

PULIZIA



ATTENZIONE: L'acqua o altri liquidi che entrano nell'alloggiamento possono causare un cortocircuito. Non immergere il gonfiatore in acqua o altri liquidi.



ATTENZIONE: Assicurarsi che nessuna acqua o altro liquido entri

GONFIATORE SENZA FILI (POMPA D'ARIA)

nell'alloggiamento.

⚠ ATTENZIONE: Non utilizzare agenti di pulizia aggressivi, spazzole con setole metalliche o in nylon, o oggetti di pulizia affilati o metallici come coltelli, spatole rigide e simili. Questi possono danneggiare le superfici.

- 1) Spegnerne il gonfiatore. Attendere che il dispositivo si fermi completamente.
- 2) Rimuovere il pacco batteria.
- 3) Pulire il gonfiatore con un panno morbido o una spazzola.

STOCCAGGIO E TRASPORTO

1. STOCCAGGIO

- 1) Rimuovere il pacco batteria.
- 2) Pulire il gonfiatore come descritto in precedenza.
- 3) Premere il tubo flessibile e gli adattatori (adattatore per letto d'aria/pallone/adattatore per valvola del pneumatico) nell'area di stoccaggio sul gonfiatore.
 - a. Spazio di stoccaggio integrato per gli adattatori (adattatore per letto d'aria/pallone/adattatore per valvola del pneumatico). (Vedere Fig. F1)
 - b. Spazio di stoccaggio integrato per il tubo flessibile dell'aria. (Vedere Fig. F2)
- 4) Conservare il gonfiatore e i suoi accessori in un luogo asciutto, privo di gelo e ben ventilato. Proteggere il gonfiatore dalla luce diretta del sole.
- 5) Si consiglia di utilizzare l'imballaggio originale per lo stoccaggio o di coprire il gonfiatore con un panno adeguato o una custodia per proteggerlo dalla polvere.

2. TRASPORTO

- 1) Spegnerne il gonfiatore e rimuovere il pacco batteria prima del trasporto.
- 2) Trasportare sempre il gonfiatore per le sue maniglie.
- 3) Proteggere il gonfiatore da eventuali forti urti o vibrazioni che possono verificarsi durante il trasporto in veicoli.
- 4) Fissare il gonfiatore per evitare che scivoli o cada.

RISOLUZIONE DEI PROBLEMI

Problema	Possibile causa	Azione correttiva
Il gonfiatore non funzionerà.	La batteria è scarica.	Verificare la batteria.
	La capacità della batteria è bassa.	Caricare la batteria.
	La batteria è troppo calda/fredda.	Lasciare raffreddare/scaldare.
Il motore si surriscalda.	Le aperture di raffreddamento possono essere ostruite da polvere o altri ostacoli.	Pulire e liberare le aperture. Non coprire con la mano durante il funzionamento.

MANUTENZIONE

Rimuovere il pacco batteria dall'utensile prima di eseguire qualsiasi regolazione, riparazione o manutenzione.

L'attrezzo non richiede lubrificazione o manutenzione aggiuntiva. All'interno dell'attrezzo non ci sono parti riparabili da parte dell'utente. Non usare mai acqua o detergenti chimici per pulire l'attrezzo. Pulire con un panno asciutto. Conservare sempre gli attrezzi elettrici in luoghi asciutti. Tenere pulite le aperture di ventilazione del motore. Tenere puliti dalla polvere tutti i controlli operativi. La formazione di scintille all'interno delle aperture di ventilazione, è un fenomeno normale che non crea danni all'attrezzo.

TUTELA AMBIENTALE

 I prodotti elettrici non possono essere gettati tra i rifiuti domestici. L'apparecchio da rottamare deve essere portato al centro di riciclaggio per un corretto trattamento. Controllare con le autorità locali o con il rivenditore per localizzare il centro di riciclaggio più vicino.

EC Dichiarazione di Conformità



Noi :

HYUNDAI Corporation Holdings Europe
Am Kronberger Hang 2A, 65824, Schwalbach am Taunus
Germany

Dichiariamo che il prodotto dettagliato di seguito :
Gonfiatore senza fili (pompa d'aria)

MODELLO: IF20S
FUNZIONE: In gonfiaggio

Soddisfa i requisiti delle direttive del Consiglio :
2006/42/EU, 2014/30/EU, 2011/65/EU & (EU) 2015/863

Gli standard conformano alla :
EN 62841-1, EN 1012-1, EN IEC 55014-1, EN IEC 55014-2, EN IEC 63000

La persona autorizzata a costituire il fascicolo tecnico,
Nome : Hyundae Kim
Indirizzo : HYUNDAI Corporation Holdings Europe
65824 Schwalbach am Taunus, Germany

Direttore generale

Jaiwon Hur

Responsabile del progetto

Sungwoo Hong

Date : 2024.09.25

INFLADOR INALÁMBRICO (BOMBA DE AIRE)

MANUAL ORIGINAL SEGURIDAD DEL PRODUCTO ADVERTENCIAS DE SEGURIDAD GENERALES SOBRE HERRAMIENTAS ELÉCTRICAS

 **ADVERTENCIA!** Lea todas las advertencias de seguridad, instrucciones, ilustraciones y especificaciones que acompañan a esta herramienta eléctrica. Si no se respetan todas las instrucciones que se indican abajo, podría producirse una descarga eléctrica, un incendio o alguien podría resultar herido de gravedad.

Conserve todas las advertencias e instrucciones para futuras consultas. El término "herramienta eléctrica" en todas las advertencias siguientes corresponde a la herramienta eléctrica con o sin cable.

1. Zona de trabajo

- a) Mantener su lugar de trabajo limpio y bien iluminado. Bancos de trabajo desordenados y lugares oscuros invitan a los accidentes.
- b) No utilizar herramientas eléctricas en atmósferas explosivas, como por ejemplo en presencia de líquidos inflamables, gases o polvo. Las herramientas eléctricas crean chispas que pueden encender el polvo o los vapores.
- c) Mantener alejados a los niños y visitantes mientras opera una herramienta eléctrica. Las distracciones pueden hacerle perder el control.

2) Seguridad eléctrica

- a) Los enchufes de la herramienta eléctrica deben encajar perfectamente en el tomacorriente. Nunca modificar el enchufe de ninguna manera. No utilizar adaptadores con herramientas eléctricas conectadas a tierra. Los enchufes no modificados y los que encajan perfectamente en el tomacorriente reducirán el riesgo de

descarga eléctrica.

- b) Evitar el contacto del cuerpo con superficies conectadas a tierra tales como caños, radiadores, cocinas y heladeras. Existe un riesgo creciente de descarga eléctrica si su cuerpo queda conectado a tierra.
 - c) No exponer las herramientas eléctricas a la lluvia y no guardar en lugares húmedos. El agua que penetra en ellas aumentará el riesgo de una descarga eléctrica.
 - d) No abusar del cable. Nunca utilizar el cable para transportar, tirar o desenchufar la herramienta eléctrica. Mantener el cable alejado del calor, del aceite, de bordes agudos o piezas móviles. Los cables dañados o enredados aumentan el riesgo de descarga eléctrica.
 - e) Cuando utilice su herramienta eléctrica al aire libre, emplear un prolongador apto para uso en exteriores. El empleo de cables para uso al aire libre reduce el riesgo de descarga eléctrica.
 - f) Si es necesario utilizar la herramienta motorizada en un lugar muy húmedo, utilice una fuente de alimentación con dispositivo de corriente residual (RCD). El uso de un RCD reduce el riesgo de descarga eléctrica.
- ### 3) Seguridad personal
- a) Mantenerse alerta, poner atención en lo que está haciendo y utilice el sentido común mientras opera una herramienta eléctrica. No emplear la herramienta cuando se encuentre cansado o bajo la influencia de drogas, alcohol o medicación. Un momento de falta de atención durante el manejo de herramientas eléctricas puede dar lugar a daños corporales serios.
 - b) Utilizar equipo de seguridad. Usar siempre protección ocular. Equipo de seguridad como máscaras contra el polvo, zapatos antideslizantes de seguridad, sombrero o protección auditiva para condiciones apropiadas reducirá daños corporales.
 - c) Evite el arranque accidental. Asegúrese de que el interruptor se encuentra desactivado antes de enchufar la máquina o colocar la batería, al tomar la herramienta

- o transportarla. *Transportar herramientas con el dedo en el interruptor o enchufar la herramienta cuando el interruptor está encendido invitan a los accidentes.*
- d) Retire llaves de ajuste o llaves inglesas antes de poner la herramienta en funcionamiento. *Una llave que queda unida a una pieza móvil de la herramienta puede originar daños corporales.*
- e) No exralimitarse. Mantenerse firme y con buen equilibrio en todo momento. *Esto permite un mejor control de la herramienta en situaciones inesperadas.*
- f) Vestirse apropiadamente. No usar ropa suelta ni alhajas. Mantenga el pelo, la ropa y los guantes alejados de las piezas en movimiento. *La ropa suelta, las alhajas o el cabello largo pueden ser atrapados por las piezas móviles.*
- g) Si se proporcionan dispositivos para la extracción y recolección de polvo, asegurarse de que estos estén conectados y utilizados correctamente. *El uso de estos dispositivos puede reducir peligros relacionados con el polvo.*
- h) No permita que el hecho de estar familiarizado con el uso de herramientas le haga volverse descuidado o ignorar las normas de seguridad. *La falta de atención puede provocar heridas graves en una fracción de segundo.*
- 4) Mantenimiento de la herramienta motorizada
- a) No forzar la herramienta eléctrica. Utilizar la herramienta eléctrica correcta para su aplicación. *La herramienta eléctrica correcta hará el trabajo mejor y más seguro a la velocidad para la cual fue diseñada.*
- b) No utilizar la herramienta eléctrica si el interruptor no la enciende o apaga. *Cualquier herramienta eléctrica que no pueda ser controlada con el interruptor es peligrosa y debe ser reparada.*
- c) Desconecte la clavija de la fuente de alimentación o extraiga la batería (si es desmontable) de la herramienta eléctrica antes de realizar cualquier ajuste, cambiar los accesorios o guardar la herramienta. *Tales medidas de seguridad preventivas reducen el riesgo de arranque accidental de la herramienta.*
- d) Mantener las herramientas eléctricas que no usa fuera del alcance de los niños y no permita que personas no familiarizadas con la herramienta o con estas instrucciones maneje la herramienta eléctrica. *Las herramientas eléctricas son peligrosas en manos de usuarios inexpertos.*
- e) Realice un mantenimiento adecuado de las herramientas eléctricas y sus accesorios. Comprobar si hay desalineamiento o atascamiento de piezas móviles, rotura de piezas en general y cualquier otra condición que pueda afectar la operación normal de la herramienta. *Si se verifican daños, recurra a un servicio calificado antes de volver a usar la herramienta. Las herramientas mal mantenidas causan muchos accidentes.*
- f) Mantener las piezas de corte limpias y afiladas. *Puesto que son menos probables de atascarse y más fáciles de controlar.*
- g) Utilizar la herramienta eléctrica, accesorios y brocas etc., de acuerdo con estas instrucciones y de la manera prevista para el tipo particular de herramienta eléctrica, teniendo en cuenta las condiciones de trabajo y el trabajo a ser realizado. *El uso de la herramienta eléctrica para otras operaciones distintas de lo previsto podría dar lugar a una situación peligrosa.*
- h) Mantenga las empuñaduras y las superficies de agarre secas, limpias y sin aceite ni grasa. *Una empuñadura o una superficie de agarre resbaladiza dificultan la correcta manipulación y el control de la herramienta en situaciones imprevistas.*
- 5) Utilización y mantenimiento de la batería
- a) Recargar solamente con el cargador indicado por el fabricante. *Un cargador adaptado a un tipo de batería podría crear un riesgo de incendio si se utiliza con una diferente batería.*
- b) Utilizar las herramientas eléctricas solamente con baterías especialmente adaptadas. *La utilización de cualquier otra batería podría causar un riesgo de incendio o herida.*
- c) Cuando la batería no está en uso, tenerla

INFLADOR INALÁMBRICO (BOMBA DE AIRE)

lejos de los objetos metálicos como los trombones, las piezas de moneda, las llaves, los clavos, los tornillos, o cualquier otro pequeño objeto metálico susceptibles de establecer una conexión de un terminal a otra. *El cortocircuito de un terminal a otra puede causar quemaduras o un incendio.*

- d) Hay una fuga de líquido de la batería. Evitar todo contacto. Si entre accidentalmente en contacto con este líquido, lavar con agua limpia. En caso de contacto con los ojos, consultar a un médico. *El líquido presente en las baterías puede causar irritaciones o quemaduras.*
- e) No utilice una batería o una herramienta que estén dañadas o hayan sido modificadas. *Las baterías dañadas y modificadas pueden comportarse de forma imprevisible y provocar un incendio, una explosión o herir a alguien.*
- f) No arroje una batería o herramienta al fuego ni las exponga a una temperatura excesiva. *La exposición al fuego y a temperaturas superiores a 130 °C puede provocar una explosión.*
- g) Respete todas las instrucciones de carga y no cargue la batería o la herramienta fuera del rango de temperatura especificado en las instrucciones. *Una carga inadecuada o a una temperatura fuera del rango especificado puede ocasionar daños en la batería y aumentar el riesgo de incendio.*
- 6) Reparación
- a) Permitir que el mantenimiento de su herramienta eléctrica sea efectuado por una persona calificada usando solamente piezas de recambio idénticas. *Esto es primordial para mantener la seguridad de la herramienta eléctrica.*
- b) No intente reparar nunca una batería dañada. *Cualquier intervención técnica en una batería debe ser realizada exclusivamente por el fabricante o por un servicio técnico autorizado.*

REGLAS DE SEGURIDAD ADICIONALES PARA EL INFLADOR INALÁMBRICO (BOMBA DE AIRE)

- 1) Evite usar la bomba a temperaturas inferiores a 0 grados o superiores a 45 grados.
- 2) Nunca deje la bomba sin supervisión mientras esté en uso.
- 3) Asegúrese de que el interruptor ON/OFF esté apagado al conectar a la fuente de alimentación.
- 4) ¡Precaución! Opere la bomba solo por un corto período. El aparato puede sobrecalentarse si se opera continuamente durante más de 5 minutos. Apague el aparato inmediatamente y déjelo enfriar durante al menos 5 minutos.
- 5) ¡Riesgo de lesiones! No bombee objetos a una presión mayor de la prevista. Podrían reventar y causar lesiones y/o daños materiales.
- 6) No exceda el rango de salida permitido de la bomba. No infle ningún camión, tractor u otros neumáticos grandes.
- 7) No trabaje con materiales fácilmente inflamables o explosivos.
- 8) Nunca use la bomba y los accesorios para fines distintos a los previstos.
- 9) La bomba debe protegerse de la humedad.
- 10) Antes de cada uso, revise el dispositivo. Si detecta daños, no use el dispositivo. Haga que los arreglos los realice solo un técnico autorizado. Nunca abra el dispositivo usted mismo.
- 11) El dispositivo produce una alta presión. No dirija la salida de aire hacia personas o animales.
- 12) ¡Permanezca alerta en todo momento! Nunca use el aparato cuando esté distraído o no se sienta bien.
- 13) El aire a alta presión podría causar la muerte o lesiones graves. Nunca opere por encima de la presión máxima de operación. No opere con el interruptor de presión o la válvula de seguridad configurada por encima de la presión de trabajo máxima permitida.
- 14) Peligro de inhalación. El uso de la bomba para suministrar aire respirable podría causar

la muerte o lesiones graves. No use la bomba para suministrar aire respirable.

- 15) El equipo y el material de embalaje no son juguetes. No permita que los niños jueguen con bolsas de plástico, láminas o piezas pequeñas. Existe peligro de ingestión o asfixia.

SÍMBOLOS



Para reducir el riesgo de lesión, lea el manual de instrucciones



Advertencia



Utilice protección ocular



Utilice protección auditiva



Riesgo de alta temperatura.



Los residuos de aparatos eléctricos y electrónicos no deben depositarse en la basura doméstica. Se deben reciclar en las instalaciones especializadas. Consulte a las autoridades locales o el establecimiento para saber cómo reciclar estos productos.

INFLADOR INALÁMBRICO (BOMBA DE AIRE)

LISTA DE COMPONENTES

1. BATERÍA *	9. ABRAZADERA DEL RACOR DE AIRE
2. BOTÓN DE LIBERACIÓN DE LA BATERÍA *	10. RACOR DE AIRE
3. BOTÓN DE AUMENTO DE PRESIÓN (BOTÓN MÁS)	11. ADAPTADOR DE VÁLVULA DE NEUMÁTICO
4. BOTÓN DE ENCENDIDO/APAGADO	12. ADAPTADOR DE BOLA
5. BOTÓN DE DISMINUCIÓN DE PRESIÓN (BOTÓN MENOS)	13. ADAPTADOR DE CAMA DE AIRE
6. BOTÓN DE ENCENDIDO	14. ALMACENAMIENTO A BORDO PARA ADAPTADORES
7. LUZ LED	15. ALMACENAMIENTO A BORDO PARA MANGUERA DE AIRE
8. MANGUERA DE ALTA PRESIÓN	16. BOTÓN DE ENCENDIDO/APAGADO DE LA LUZ LED (VER FIGURA E)

* No todos los accesorios ilustrados o descritos están incluidos en la entrega estándar.

DATOS TÉCNICOS



Tipo IF20S (20S-Designación de la máquina, representativa del inflador inalámbrico)

Voltaje	18V \equiv (20V Max.)
Presión máxima	150 BAR
Lúmenes	100-200 LM LED
Peso de la máquina (sin batería)	0.93 kg

PACKS DE BATERÍAS ADECUADOS

Número de artículo	BI20-2	BI20-4
Paquete de batería	2.0Ah	4.0Ah
	No incluido	No incluido

CARGADORES ADECUADOS

Número de artículo	C20-2	C20-4
Entrada del cargador	100-240V~50/60Hz, 55W	100-240V~50/60Hz, 95W
Salida del cargador	20V \equiv 2.0A	20V \equiv 4.0A
Tiempo de carga (aproximado)	1hr (2.0 Ah) 2hrs (4.0 Ah)	30mins (2.0 Ah) 60mins (4.0 Ah)
Clase de protección del cargador	 /II	 /II
	No incluido	No incluido

INFORMACIÓN DE RUIDO

Nivel de presión acústica ponderada	L_{pA} : 74.2 dB (A)
Nivel de potencia acústica ponderada	L_{WA} : 82.2 dB (A)
K_{pA} & K_{WA}	3 dB (A)
Utilice protección auditiva. 	

INFORMACIÓN DE VIBRACIÓN

Alores totales de vibración (suma vectorial triangular) determinados según la norma EN 62841:
Valor de emisión de vibración: $a_n = 1,69 \text{ m/s}^2$
Incertidumbre $K = 1.5 \text{ m/s}^2$

El valor total de vibraciones declarado y el valor de emisiones acústicas declarado se han medido de conformidad con un método de prueba estándar y pueden utilizarse para realizar comparaciones entre herramientas.

El valor total de vibraciones declarado y el valor de emisiones acústicas declarado también pueden utilizarse en una evaluación preliminar de la exposición.

! **ADVERTENCIA!** Las vibraciones y las emisiones acústicas que se producen durante el uso de la herramienta eléctrica pueden variar respecto a los valores declarados en función de cómo se utilice la herramienta, especialmente dependiendo del tipo de pieza de trabajo que se procese y de otras formas de usar la herramienta:

Cómo se utiliza la herramienta y se cortan o perforan los materiales.

Si la herramienta se encuentra en buenas condiciones de mantenimiento.

Si se utiliza el accesorio correcto para la herramienta y se garantiza que está afilado y en buenas condiciones.

La firmeza de sujeción de las empuñaduras, y el uso de accesorios para reducir las vibraciones y el ruido. Y si la herramienta se utiliza según su diseño y estas instrucciones.

Esta herramienta podría causar síndrome de vibración del brazo y la mano si no se utiliza correctamente.

! **ADVERTENCIA!** Para conseguir una mayor precisión, debe tenerse en cuenta una estimación del nivel de exposición en condiciones reales de todas las partes del ciclo de uso, como los tiempos durante los que la herramienta está apagado o cuando está en funcionamiento pero no está realizando ningún trabajo. Ello podría reducir notablemente el nivel de exposición sobre el periodo de carga total.

Minimización del riesgo de exposición a las vibraciones y el ruido.

Utilice SIEMPRE cinceles, brocas y cuchillas afiladas.

Mantenga esta herramienta de acuerdo con estas instrucciones y bien lubricada (si es necesario).

Si la herramienta se va a utilizar de forma habitual, se recomienda adquirir accesorios para reducir las vibraciones y el ruido.

Planifique su programa de trabajo para distribuir el uso de la herramienta a lo largo de varios días.

ACCESORIOS

Adaptador de bola	1
Adaptador de válvula de neumático	1
Adaptador de cama de aire	1
Manguera de alta presión de 2.3 pies (700 mm)	1

Le recomendamos que compre sus accesorios en la misma tienda que le vendió la herramienta. Vea el paquete de accesorios para más información. El empleado puede ayudarlo y aconsejárselo.

INFLADOR INALÁMBRICO (BOMBA DE AIRE)

ISTRUCCIONES



NOTA: Antes de utilizar la herramienta, lea atentamente el libro de instrucciones.

POSIBLE USO

Este producto es un dispositivo multifuncional que combina infladores, monitor de presión de neumáticos, iluminación y función de advertencia SOS en uno solo.

ASSEMBLY

1. MONTAJE DEL PAPEL DE LIJA DE GANCHO Y BUCLE (NO INCLUIDO) (VER FIG A1, A2)

Para quitar el paquete de baterías, primero presiona firmemente el botón de liberación del paquete de baterías y luego desliza el paquete de baterías fuera de tu herramienta.

Para instalar el paquete de baterías, desliza el paquete de baterías completamente cargado sobre la herramienta con suficiente fuerza hasta que encaje en su posición

OPERACIÓN

1. BOTÓN DE ENCENDIDO (VER FIGURA B)

Presiona el botón para encender la herramienta y manténlo presionado para apagarla.



ADVERTENCIA: Para evitar el encendido accidental, la energía se apagará automáticamente si el botón de inicio/parada no se presiona dentro de cierto periodo de tiempo después de encenderla.

2. MANÓMETRO DIGITAL (VER FIGURA C1-C4)

Puedes ajustar la presión del aire en el manómetro.

- Para elegir el formato de presión deseado (PSI, BAR, KPA, KG/CM²), presiona simultáneamente el botón de aumento de presión (botón más) y el botón de reducción de presión (botón menos). Cada presión de los dos botones cicla a través del formato de presión.

- Para aumentar el valor de la presión, presiona el botón más.

- Para disminuir el valor de la presión, presiona el botón menos.



ADVERTENCIA: Antes de operar el inflador, el manómetro digital debe estar encendido. Por favor, lee y comprende las

instrucciones proporcionadas en el manual antes de operar.

	MIN	MAX
PSI	3	150
BAR	0.2	10.3
KPA	20	1030
KG/CM ²	0.2	10.55

3. USO DEL GONFIATORE

Gli accessori forniti svolgono una varietà di funzioni:



ATTENZIONE: Poiché il manometro non è calibrato e non è vincolante per valori esatti, la pressione dei pneumatici deve essere controllata utilizzando un dispositivo di misurazione affidabile prima di guidare un veicolo con pneumatici gonfiati con questo prodotto. Guidare con pneumatici mal gonfiati potrebbe causare gravi lesioni.



ATTENZIONE: Durante il gonfiaggio per periodi più lunghi, interrompere il gonfiaggio dopo circa 5 minuti e lasciare che il tubo e le parti metalliche dell'adattatore si raffreddino per almeno 5 minuti. Il tubo e le parti metalliche degli adattatori possono surriscaldarsi durante il lavoro prolungato. Programmare delle pause durante il lavoro per periodi lunghi e lasciare che le parti si raffreddino se necessario.



ATTENZIONE: Quando si utilizza la pompa ad aria, fare attenzione a non superare la pressione consentita del prodotto da gonfiare. Il prodotto potrebbe scoppiare o rompersi e potresti ferirti.



ATTENZIONE: Non gonfiare oggetti di grande capacità. Se gonfi un oggetto di grande capacità, lo strumento potrebbe diventare estremamente caldo e potrebbe bruciare la tua pelle.

1) Attacco d'aria del tubo flessibile (Vedi Fig. D1): L'attacco d'aria del tubo flessibile può essere utilizzato per gonfiare un pneumatico con valvola.

Ribalta e allenta la morsetta dell'attacco d'aria, quindi attacca l'attacco d'aria all'oggetto che deve essere gonfiato. Fissa l'attacco d'aria ribaltando la morsetta dell'attacco d'aria nella sua posizione originale. Imposta il valore di pressione desiderato.

Premi il pulsante di avvio/arresto per avviare lo strumento.

NOTA: Una volta raggiunta la pressione impostata, lo strumento si fermerà automaticamente dal gonfiaggio.

NOTA: Assicuratevi che tutte le connessioni siano state serrate prima di gonfiare.

2) Adattatore valvola pneumatico (Vedi Fig. D2): L'adattatore valvola pneumatico può essere utilizzato per gonfiare un pneumatico con valvola presta.

Rimuovi prima il tappo della valvola presta. Allenta il dado di blocco della valvola presta girandolo in senso antiorario. Avvita l'adattatore valvola pneumatico sul dado di blocco. Ribalta e allenta la morsetta dell'attacco d'aria, quindi attacca l'attacco d'aria all'adattatore valvola pneumatico. Fissa l'attacco d'aria ribaltando la morsetta dell'attacco d'aria nella sua posizione originale. Imposta il valore di pressione desiderato. Premi il pulsante di avvio/arresto per avviare lo strumento.

NOTA: Una volta raggiunta la pressione impostata, lo strumento si fermerà automaticamente dal gonfiaggio.

NOTA: Assicuratevi che tutte le connessioni siano state serrate prima di gonfiare.

3) Adattatore per pallone (Vedi Fig. D3): L'adattatore per pallone può essere utilizzato per gonfiare qualsiasi tipo di pallone sportivo o qualsiasi altro oggetto che richieda un adattatore per il gonfiaggio di palloni sportivi.

Ribalta e allenta la morsetta dell'attacco d'aria, quindi attacca l'attacco d'aria all'adattatore per pallone. Fissa l'attacco d'aria ribaltando la morsetta dell'attacco d'aria nella sua posizione originale. Inserisci l'adattatore per pallone nell'oggetto.

Premi il pulsante di avvio/arresto per avviare lo strumento.

NOTA: Assicuratevi che tutte le connessioni siano state serrate prima di gonfiare.

NOTA: La pressione richiesta per la maggior parte dei palloni sportivi è troppo bassa per una lettura precisa sul manometro dello strumento. A causa della bassa pressione dell'aria, non c'è bisogno di impostare il valore di pressione in anticipo, altrimenti influirà sulla normale funzione di gonfiaggio. Durante il gonfiaggio, è necessaria

un'osservazione attenta per evitare il sovragonfiaggio.

4) Adattatore per letto ad aria (Vedi Fig. D4): L'adattatore per letto ad aria può essere utilizzato su valvole a pizzico più piccole per gonfiare piccoli oggetti come galleggianti e giocattoli per bambini, che di solito richiedono all'utente di gonfiarli soffiando aria al loro interno.

Ribalta e allenta la morsetta dell'attacco d'aria, quindi attacca l'attacco d'aria all'adattatore per letto ad aria. Fissa l'attacco d'aria ribaltando la morsetta dell'attacco d'aria nella sua posizione originale. Inserisci l'adattatore per letto ad aria nell'oggetto. Premi il pulsante di avvio/arresto per avviare lo strumento.

NOTA: Assicuratevi che tutte le connessioni siano state serrate prima di gonfiare.

NOTA: La pressione richiesta per la maggior parte dei letti ad aria è troppo bassa per una lettura precisa sul manometro dello strumento. A causa della bassa pressione dell'aria, non c'è bisogno di impostare il valore di pressione in anticipo, altrimenti influirà sulla normale funzione di gonfiaggio. Durante il gonfiaggio, è necessaria un'osservazione attenta per evitare il sovragonfiaggio.

4. UTILIZZO DELLA LUCE LED (VEDI FIG. E)

Il tuo gonfiatore è dotato di una luce LED, che aumenta la visibilità, ideale per zone buie o chiuse. Premi il pulsante di accensione/spegnimento della luce LED per passare dalla luce di lavoro alla luce di emergenza SOS.

Premi il pulsante una volta per accendere la luce LED.

Premi il pulsante due volte per aumentare la luminosità dell'illuminazione.

Premi il pulsante tre volte per accendere la luce di emergenza SOS.

Premi il pulsante quattro volte per spegnere la luce LED.

LIMPIEZA



ADVERTENCIA: El agua u otros líquidos que hayan entrado en la carcasa pueden causar un cortocircuito. No sumerja el inflador en agua u otros líquidos.



ADVERTENCIA: Asegúrese de que no entre agua u otros líquidos en la

INFLADOR INALÁMBRICO (BOMBA DE AIRE)

carcasa.

! **ADVERTENCIA:** No utilice agentes de limpieza agresivos, cepillos con cerdas de metal o nylon, ni objetos de limpieza afilados o metálicos como cuchillos, espátulas duras, etc. Estos pueden dañar las superficies.

- 1) Apague el inflador. Espere hasta que el dispositivo se detenga por completo.
- 2) Retire el paquete de baterías.
- 3) Limpie el inflador con un paño suave o un cepillo.

ALMACENAMIENTO Y TRANSPORTE

1. ALMACENAMIENTO

- 1) Retire el paquete de baterías.
- 2) Limpie el inflador como se describió anteriormente.
- 3) Presione la manguera de aire y los adaptadores (adaptador para cama de aire/adaptador para pelotas/adaptador para válvula de neumático) en el área de almacenamiento del inflador.
 - a. Almacenamiento integrado para adaptadores (adaptador para cama de aire/adaptador para pelotas/adaptador para válvula de neumático). (Ver Fig. F1)
 - b. Almacenamiento integrado para la manguera de aire. (Ver Fig. F2)
- 4) Guarde el inflador y sus accesorios en un lugar seco, libre de heladas y bien ventilado. Proteja el inflador de la luz solar directa.
- 5) Recomendamos utilizar el paquete original para el almacenamiento o cubrir el inflador con un paño adecuado o una cubierta para protegerlo del polvo.

2. TRANSPORTE

- 1) Apague el inflador y retire el paquete de baterías antes de transportarlo.
- 2) Siempre transporte el inflador por sus asas.
- 3) Proteja el inflador de cualquier impacto fuerte o vibraciones intensas que puedan ocurrir durante el transporte en vehículos.
- 4) Asegure el inflador para evitar que se resbale o caiga.

SOLUCIÓN DE PROBLEMAS

Problema	Causa posible	Acción correctiva
El gonfiatore non funzionerà.	Batería descargada.	Verifique la batería.
	Capacidad de la batería baja.	Cargue la batería.
	Batería demasiado caliente/fría.	Permita enfriar/calentar.
El motor se sobrecalienta.	Las aberturas de ventilación pueden estar obstruidas por polvo u otros obstáculos.	Limpie y despeje las aberturas. No las cubra con la mano durante el funcionamiento.

MANTENIMIENTO

Retire el enchufe de la toma de corriente antes de efectuar cualquier ajuste, reparación o mantenimiento.

Su herramienta eléctrica no requiere de lubricación ni mantenimiento adicional.

No posee piezas en su interior que deban ser reparadas por el usuario. Nunca emplee agua o productos químicos para limpiar su herramienta. Use simplemente un paño seco. Guarde siempre su herramienta en un lugar seco. Mantenga limpias las ranuras de ventilación del motor. Mantenga todos los controles de funcionamiento libres de polvo. La observación de chispas que destellan bajo las ranuras de ventilación indica un funcionamiento normal que no dañará su herramienta.

PROTECCION AMBIENTAL

 Los residuos de aparatos eléctricos y electrónicos no deben depositarse en la basura doméstica. Se deben reciclar en las instalaciones especializadas. Consulte a las autoridades locales o el establecimiento para saber cómo reciclar estos productos.

EC Declaración de Conformidad



Nosotros : **HYUNDAI Corporation Holdings Europe**
Am Kronberger Hang 2A, 65824, Schwalbach am Taunus
Germany

Declaramos que el producto detallado a continuación :
Inflador inalámbrico (bomba de aire)

MODELO: IF20S
FUNCIÓN: Inflando

Satisface los requisitos de las directivas del Consejo :
2006/42/EU, 2014/30/EU, 2011/65/EU & (EU) 2015/863

Normas cumplen con :
EN 62841-1, EN 1012-1, EN IEC 55014-1, EN IEC 55014-2, EN IEC 63000

La persona autorizada para elaborar el expediente técnico,
Nombre : **Hyundae Kim**
Dirección : **HYUNDAI Corporation Holdings Europe**
65824 Schwalbach am Taunus, Germany

Gerente general

Fecha : 2024.09.25

Jaiwon Hur

Director de proyecto

Sungwoo Hong

SNOERLOZE LUCHTPOMP (LUCHTPOMP)

OORSPRONKELIJKE GEBRUIKSAANWIJZING PRODUCTVEILIGHEID ALGEMENE VEILIGHEIDSWAARSCHUWINGEN VOOR VERMOGENSMACHINE



WAARSCHUWING! Lees alle veiligheidswaarschuwingen, instructies, illustraties en specificaties die bij dit elektrisch gereedschap werden meegeleverd. *Het niet opvolgen van alle onderstaande voorschriften kan tot een elektrische schok, brand en/of ernstig persoonlijk letsel leiden.*

Bewaar alle waarschuwingen en instructies voor latere naslag.

De term “(elektrisch) gereedschap” in de waarschuwingen hieronder, verwijst naar uw op netspanning werkende gereedschap (met stroomdraad) of uw accugereedschap (draadloos).

1. Werkgebied

- a) Houd uw werkgebied schoon en zorg ervoor dat deze goed verlicht is. *In rommelige en slecht verlichte werkgebieden gebeuren sneller ongelukken.*
- b) Gebruik elektrisch gereedschap niet in explosieve atmosferen, zoals in de nabijheid van ontvlambare vloeistoffen, gassen of stof. *Elektrisch gereedschap veroorzaakt vonken die de stof of de gassen kunnen doen ontvlammen.*
- c) Houd kinderen en omstanders uit de buurt terwijl u met elektrisch gereedschap werkt. *Afleidingen kunnen ervoor zorgen dat u de controle over het gereedschap verliest.*

2) Elektrische veiligheid

- a) De stekker van het elektrisch gereedschap moet passen in het stopcontact. Pas de stekker op geen enkele manier aan om te zorgen dat hij wel past. Gebruik geen adapterstekkers terwijl u geaard elektrisch gereedschap gebruikt. *Onaangepaste stekkers die in het stopcontact passen,*

verminderen de kans op een elektrische schok.

- b) Vermijd lichamelijk contact met geaarde of gegronde oppervlakken, zoals buizen, radiatoren, fornuizen en koelkasten. *Als uw lichaam geaard of geground is, is er een grotere kans op een elektrische schok.*
 - c) Stel uw elektrische gereedschap niet bloot aan regen of natte omstandigheden. *Water dat elektrisch gereedschap kan binnendringen, vergroot de kans op een elektrische schok.*
 - d) Gebruik de stroomdraad niet op een andere manier dan waarvoor deze gemaakt is. Trek niet aan de stroomdraad, ook niet om de stekker uit het stopcontact te krijgen en draag het gereedschap niet door het aan de stroomdraad vast te houden. Houd de stroomdraad uit de buurt van hitte, olie, scherpe hoeken en bewegende onderdelen. *Beschadigde of verwarde stroomdraden vergroten de kans op een elektrische schok.*
 - e) Wanneer u het elektrische gereedschap buitenshuis gebruikt, dient u te zorgen voor een verlengsnoer dat geschikt is voor gebruik buitenshuis. *Het gebruik van een verlengsnoer dat geschikt is voor gebruik buitenshuis, vermindert de kans op een elektrische schok.*
 - f) Moet een krachtmachine in een vochtige locatie worden gebruikt, gebruik dan een aardlekschakelaar (ALS). *Een ALS vermindert het gevaar op elektrische schokken.*
- ### 3) Persoonlijke veiligheid
- a) Blijf alert, kijk waar u mee bezig bent en gebruik uw gezonde verstand wanneer u met elektrisch gereedschap werkt. Gebruik geen elektrisch gereedschap wanneer u moe bent of onder de invloed van drugs, alcohol of medicijnen. *Een moment van onoplettendheid bij het gebruik van elektrisch gereedschap kan leiden tot ernstig persoonlijk letsel.*
 - b) Gebruik een veiligheidsuitrusting. Draag altijd oogbescherming. *Een veiligheidsuitrusting, zoals een stofmasker, schoenen met antislipzolen, een*

veiligheidshelm, of oorbescherming die onder de juiste omstandigheden gebruikt wordt, vermindert de kans op persoonlijk letsel.

- c) Pas op dat het apparaat niet onbedoeld wordt gestart. Zorg ervoor dat de schakelaar uit staat voordat u de voeding en/of batterij aansluit, en als u de machine oppakt en draagt. *Gereedschap dragen terwijl u uw vinger op de schakelaar houdt, of de stekker in het stopcontact steken terwijl het gereedschap ingeschakeld staat, is vragen om ongelukken.*
 - d) Verwijder inbussleutels of moersleutels voordat u het gereedschap inschakelt. *Een sleutel die nog in of op een draaiend onderdeel van het elektrische gereedschap zit, kan leiden tot ernstig persoonlijk letsel.*
 - e) Werk niet boven uw macht. Zorg er altijd voor dat u stevig staat en goed in balans bent. *Hierdoor heft u betere controle over het gereedschap in onverwachte situaties.*
 - f) Draag geschikte kleding. Draag geen loszittende kleding of sieraden. Houd uw haar en kleding uit de buurt van bewegende onderdelen. *Loszittende kleding, sieraden of lang haar kan vast komen te zitten in bewegende onderdelen.*
 - g) Wanneer er apparaten worden bijgeleverd voor stofafzuiging en –opvang, zorg er dan voor dat deze aangesloten zijn en op de juiste manier gebruikt worden. *Het gebruik van deze apparaten vermindert de gevaren die door stof kunnen ontstaan.*
 - h) Als u gereedschap veelvuldig gebruikt, dan kan dit leiden tot het negeren van de veiligheidsprincipes, probeer dit te vermijden. *Een achteloze actie kan binnen een fractie van een seconde leiden tot ernstig letsel.*
- 4) Gebruik en onderhoud van elektrisch gereedschap
- a) Forceer het gereedschap niet. Gebruik gereedschap dat voor de toepassing geschikt is. *Het gebruik van geschikt gereedschap levert beter werk af en werkt veiliger als het gebruikt wordt op de snelheid waar het voor ontworpen is.*
 - b) Gebruik het gereedschap niet wanneer de aan/uitschakelaar niet functioneert. *Gereedschap dat niet kan worden bediend met behulp van de schakelaar is gevaarlijk en dient te worden gerepareerd.*
 - c) Haal de stekker uit het stopcontact en/of verwijder de accu, indien deze kan worden verwijderd, uit het gereedschap voordat u instellingen verandert, toebehoren vervangt of de machine opbergt. *Deze preventieve veiligheidsmaatregelen verminderen de kans op het ongewild inschakelen van het gereedschap.*
 - d) Berg gereedschap dat niet gebruikt wordt buiten het bereik van kinderen op en laat personen die niet bekend zijn met het gereedschap of met deze veiligheidsinstructies het gereedschap niet bedienen. *Elektrisch gereedschap kan in de handen van ongetrainde gebruikers gevaarlijk zijn.*
 - e) Onderhouden van het gereedschap en accessoires. Controleer of bewegende onderdelen nog goed uitgelijnd staan, of ze niet ergens vastzitten en controleer op elke andere omstandigheid die ervoor kan zorgen dat het gereedschap niet goed functioneert. Wanneer het gereedschap beschadigd is, dient u het te repareren voordat u het in gebruik neemt. *Veel ongelukken worden veroorzaakt door slecht onderhouden elektrisch gereedschap.*
 - f) Houd snijdend gereedschap schoon en scherp. *Goed onderhouden snijdend gereedschap met scherpe zaagbladen/ messen zal minder snel vastlopen en is makkelijker te bedienen.*
 - g) Gebruik het gereedschap, de accessoires, de bitjes, enz. in overeenstemming met deze instructies en op de manier zoals bedoeld voor het specifieke type elektrisch gereedschap, rekening houdend met de werkomstandigheden en het uit te voeren werk. *Het gereedschap gebruiken voor andere doeleinden dan waar deze voor ontworpen is, kan gevaarlijke situaties opleveren.*
 - h) Houd de handgrepen en grijppoppervlakten droog, schoon en vrij van olie en smeermiddel. *Glibberige handgrepen en grijppoppervlakten laten geen veilige*

SNOERLOZE LUCHTPOMP (LUCHTPOMP)

hantering toe, en zorgen ervoor dat u geen controle hebt over het gereedschap in onverwachte omstandigheden.

- 5) Gebruik en onderhoud van accugereedschap
 - a) Laad het accupack alleen op met de door de fabrikant aangegeven oplader. *Een oplader die geschikt is voor het ene type accupack, kan brand veroorzaken wanneer die gebruikt wordt voor een ander type accupack.*
 - b) Gebruik het gereedschap uitsluitend met het aangegeven accupack. *Door het gebruik van andere accupacks ontstaat de kans op letsel of brand.*
 - c) Wanneer het accupack niet gebruikt wordt, dient u het uit de buurt te houden van metalen voorwerpen, zoals paperclips, munten, sleutels, spijkers, schroeven of andere kleine metalen voorwerpen die een verbinding kunnen maken tussen de contactpunten van de terminal. *Het kortsluiten van de accuterminals kan zorgen voor brandwonden of brand.*
 - d) Onder extreme omstandigheden kan er vloeistof uit de accu lopen; raak deze vloeistof niet aan. *Wanneer u toch onverhoopt met de vloeistof in aanraking komt, dient u dit onmiddellijk af te spoelen met water. Wanneer de vloeistof in de ogen komt, dient u zo snel mogelijk een arts te raadplegen. Vloeistof die afkomstig is uit de accu kan irritatie of brandwonden veroorzaken.*
 - e) Gebruik geen accu of gereedschap dat beschadigd of aangepast is. *Beschadigde of aangepaste accu's kunnen onvoorspelbaar reageren, wat kan leiden tot brand, explosie of het veroorzaken van letsel.*
 - f) Stel een accu of gereedschap niet bloot aan vuur of extreme temperatuur. *Blootstelling aan brand of een temperatuur boven 130°C kan explosie veroorzaken.*
 - g) Volg alle instructies en laad de accu of het gereedschap niet op buiten het temperatuurbereik dat vermeld is in de handleiding. *Onjuist opladen of opladen bij temperaturen buiten het aangegeven bereik*

kan de accu beschadigen en het risico op brand vergroten.

- 6) Service
 - a) Laat uw elektrisch gereedschap repareren door een bevoegde reparateur die alleen originele reserveonderdelen gebruikt. *Zo bent u er zeker van dat uw gereedschap veilig blijft.*
 - b) Repareer nooit beschadigde accu's. *Reparatie van accu's mag alleen worden uitgevoerd door de fabrikant of geautoriseerde onderhoudstechnici.*

EXTRA VEILIGHEIDSREGELS VOOR DRAADLOZE INFLATOR (LUCHTPOMP)

- 1) Vermijd het gebruik van de pomp bij temperaturen onder de 0 graden of boven de 45 graden.
- 2) Laat de pomp nooit onbeheerd achter terwijl deze in gebruik is.
- 3) Zorg ervoor dat de AAN/UIT-schakelaar is uitgeschakeld bij het aansluiten op de stroombron.
- 4) Let op! Bedien de pomp alleen gedurende een korte tijd. Het apparaat kan oververhit raken als het continu langer dan 5 minuten wordt gebruikt. Schakel het apparaat onmiddellijk uit en laat het minstens 5 minuten afkoelen.
- 5) Risico op letsel! Pomp geen objecten op tot meer dan de bedoelde druk. Ze kunnen barsten en letsel en/of materiële schade veroorzaken.
- 6) Overschrijd niet het toegestane uitgangsbereik van de pomp. Pomp geen vrachtwagens, tractoren of andere grote banden op.
- 7) Werk niet met materialen die gemakkelijk ontvlambaar of explosief zijn.
- 8) Gebruik de pomp en accessoires nooit voor andere doeleinden dan waarvoor ze zijn ontworpen.
- 9) De pomp moet worden beschermd tegen vocht.
- 10) Controleer vóór elk gebruik het apparaat. Als er schade wordt gedetecteerd, gebruik

het apparaat dan niet. Laat reparaties alleen uitvoeren door een erkende technicus. Open het apparaat nooit zelf.

- 11) Het apparaat produceert een hoge druk. Richt de luchttuitlaat nooit op personen of dieren.
- 12) Blijf te allen tijde alert! Gebruik het apparaat nooit als u afgeleid bent of zich niet goed voelt.
- 13) Hoge druklucht kan leiden tot de dood of ernstig letsel. Bedien nooit boven de maximale bedrijfsdruk. Gebruik niet met een drukschakelaar of veiligheidsklep die is ingesteld boven de maximale toegestane werkdruk.
- 14) Gevaar voor inademing. Het gebruik van de pomp om ademlucht te leveren kan leiden tot de dood of ernstig letsel. Gebruik de pomp niet om ademlucht te leveren.
- 15) Het materiaal van de uitrusting en verpakking is geen speelgoed. Laat kinderen niet spelen met plastic zakken, folies of kleine onderdelen. Er bestaat gevaar voor inslikken of verstikking..

SYMBOLLEN



Om het risico op letsels te beperken, moet u de gebruikershandleiding lezen



Waarschuwing



Draag oorbescherming



Draag een stofmasker



Risico op hoge temperatuur.



Afgedankte elektrische producten mogen niet bij het normale huisafval terechtkomen. Breng deze producten waar mogelijk naar een recyclecentrum bij u in de buurt. Vraag de verkoper of de gemeente informatie en advies over het recyclen van elektrische apparatuur.

SNOERLOZE LUCHTPOMP (LUCHTPOMP)

COMPONENTENLIJST

1. BATTERIJPAKKET *	9. LUCHTKLEM
2. ONTGRENDELKNOP VOOR BATTERIJPAKKET *	10. LUCHTKOPPELING
3. KNOP VOOR VERHOGEN VAN DE DRUK (PLUSKNOP)	11. BANDVENTIELADAPTER
4. START/STOP KNOP	12. BALADAPTER
5. KNOP VOOR VERLAGEN VAN DE DRUK (MINKNOP)	13. LUCHTBEDADAPTER
6. AAN/UIT KNOP	14. OPBERGRUIMTE AAN BOORD VOOR ADAPTERS
7. LED-LICHT	15. OPBERGRUIMTE AAN BOORD VOOR LUCHTSLANG
8. HOGEDRUKSLANG	16. LED-LICHT AAN/UIT-KNOP (ZIE FIGUUR E)

* Niet alle afgebeelde of beschreven accessoires zijn opgenomen in de standaard levering.

TECHNISCHE GEGEVENS

Type IF20S (20S-Aanduiding van machine, vertegenwoordiger van draadloze inflator)

Voltage	18V \equiv (20V Max.)
Maximale druk	150 BAR
Lumen	100-200 LM LED
Machinegewicht (zonder batterij)	0.93 kg

GESCHIKTE BATTERIJEN

Artikelnummer	BI20-2	BI20-4
Batteri capaciteit	2.0Ah	4.0Ah
	Niet inbegrepen	Niet inbegrepen

GESCHIKTE OPLADERS

Artikelnummer	C20-2	C20-4
Ingang oplader	100-240V~50/60Hz, 55W	100-240V~50/60Hz, 95W
Uitgang oplader	20V \equiv 2.0A	20V \equiv 4.0A
Laadtijd (ongeveer)	1hr (2.0 Ah) 2hrs (4.0 Ah)	30mins (2.0 Ah) 60mins (4.0 Ah)
Oplader beschermingsklasse	\square /II	\square /II
	Niet inbegrepen	Niet inbegrepen

GELUIDSPRODUCTIE

Pressione acustica ponderata	L_{pA} : 74.2 dB (A)
Potenza acustica ponderata	L_{WA} : 82.2 dB (A)
K_{pA} & K_{WA}	3 dB (A)
Indossare protezione per le orecchie. 	

TRILLINGSGEGEVENS

Totale trillingswaarden (som triax vector) bepaald volgens EN 62841:
Trillingsemmissie waarde: $a_h = 1,69 \text{ m/s}^2$
Onzekerheid $K = 1.5 \text{ m/s}^2$

De gedeclareerde totale trillingswaarde en de gedeclareerde geluidsemmissiewaarde zijn gemeten volgens een standaard testmethode en kunnen worden gebruikt om één gereedschap te vergelijken met een ander. De gedeclareerde totale trillingswaarde en de gedeclareerde geluidsemmissiewaarde kunnen ook worden gebruikt bij een voorlopige beoordeling van de blootstelling.

 **WAARSCHUWING!** De trillingsemmissiewaarde tijdens het feitelijke gebruik van dit elektrisch gereedschap kan afwijken van de opgegeven waarde, afhankelijk van de wijze waarop het gereedschap wordt gebruikt, zoals in de volgende voorbeelden:

Hoe de machine gebruikt wordt en hoe het materiaal gesneden of geboord wordt.

De conditie en de onderhoudstoestand van de machine.

Gebruik van de juiste toebehoren. Zorg ervoor dat ze scherp zijn en in goede conditie.

Hoe stevig de handgreep wordt vastgehouden en of er anti-trilling en -geluidsaccessoires worden gebruikt.

De machine moet gebruik worden zoals door de ontwerper bedoeld is en in overeenstemming met deze instructies.

Deze machine kan een trillingsyndroom in hand en arm veroorzaken als hij niet op de juiste wijze gehanteerd wordt.

 **WAARSCHUWING!** Voor de nauwkeurigheid moet bij een schatting van het blootstellingsniveau in de feitelijke gebruiksomstandigheden rekening worden gehouden met alle delen van de bewerking, zoals het moment dat de machine wordt uitgeschakeld en de tijden waarop de machine loopt zonder daadwerkelijk gebruikt te worden. Dit kan het blootstellingsniveau over de totale werkperiode aanzienlijk verminderen.

Het risico op blootstelling aan trillingen en geluid verminderen.

Gebruik ALTIJD scherpe beitels, boren en zaagbladen.

Onderhoud de machine volgens deze instructies en houd hem goed gesmeerd (voor zover van toepassing).

Als het gereedschap regelmatig wordt gebruikt, investeer dan in anti-trilling en -geluidsaccessoires.

Plan de werkzaamheden zodat de taken met veel trillingen over een aantal dagen verspreid worden.

ACCESSORIES

Baladapter	1
Ventieladapter voor banden	1
Luchtbedadapter	1
2,3 voet (700 mm) hogedrukslang	1

We raden u aan uw accessoires te kopen in dezelfde winkel die u de tool heeft verkocht. Zie de accessoire-verpakking voor meer informatie. Winkelpersoneel kan u helpen met advies.

SNOERLOZE LUCHTPOMP (LUCHTPOMP)

BEDIENINGSIN- STRUCTIES



OPMERKING: Lees de handleiding zorgvuldig door voordat u het gereedschap gebruikt.

BEOOGDE GEBRUIK

Dit product is een multifunctioneel apparaat dat inflators, een bandenspanningsmeter, verlichting en een SOS-waarschuwing combineert tot vier functies in één.

ASSEMBLY

1. HET AANPASSEN VAN DE HAAK EN LUS SCHUREN PAPIER (NIET INBEGREPEN) (ZIE AFB. A1, A2)

Om de accu te verwijderen, drukt u eerst stevig op de ontgrendelknop van de accu en schuift u vervolgens de accu uit het gereedschap.

Om de accu te installeren, schuift u de volledig opgeladen accu met voldoende kracht op het gereedschap totdat deze op zijn plaats klikt.

BEDIENING

1. AAN/UIT-KNOP (ZIE AFBEELDING B)

Druk op de knop om het gereedschap in te schakelen en houd de knop ingedrukt om het uit te schakelen.



WAARSCHUWING: Om onbedoeld opstarten te voorkomen, wordt de stroom automatisch uitgeschakeld als de start/stop-knop niet binnen een bepaalde periode na het inschakelen wordt ingedrukt.

2. DIGITALE DRUKMETER (ZIE AFBEELDING C1-C4)

U kunt de luchtdruk instellen op de drukmeter.

- Om het gewenste drukformaat (PSI, BAR, KPA, KG/CM²) te kiezen, drukt u tegelijkertijd op de knop voor het verhogen van de druk (plusknop) en de knop voor het verlagen van de druk (minknop). Elke druk op de twee knoppen doorloopt het drukformaat.

- Om de drukwaarde te verhogen, drukt u op de plusknop.

- Om de drukwaarde te verlagen, drukt u op de minknop.



WAARSCHUWING: Voordat u de inflator bedient, moet de digitale drukmeter

worden ingeschakeld. Lees en begrijp de instructies in de handleiding voordat u het gereedschap gebruikt.

	MIN	MAX
PSI	3	150
BAR	0.2	10.3
KPA	20	1030
KG/CM ²	0.2	10.55

3. UTILIZZO DELL'INFLATORE

Gli accessori forniti svolgono una varietà di funzioni:



ATTENZIONE: Dato che il manometro non è tarato e non è vincolante per valori esatti, la pressione dei pneumatici deve essere verificata utilizzando un dispositivo di misurazione affidabile prima di guidare pneumatici di veicoli gonfiati con questo prodotto. Guidare con pneumatici gonfiati in modo improprio potrebbe causare gravi lesioni.



ATTENZIONE: Quando si pompa per periodi più lunghi, interrompere la pompa dopo circa 5 minuti e lasciare che il tubo e le parti metalliche dell'adattatore si raffreddino per almeno 5 minuti. Il tubo e le parti metalliche degli adattatori possono surriscaldarsi durante il lavoro prolungato. Programmare pause quando si lavora per periodi lunghi e lasciare che le parti si raffreddino se necessario.



ATTENZIONE: Quando si utilizza la pompa d'aria, fare attenzione a non superare la pressione consentita del prodotto da gonfiare. Il prodotto potrebbe scoppiare o rompersi e potresti ferirti.



ATTENZIONE: Non gonfiare oggetti di grande capacità. Se si gonfia un oggetto di grande capacità, lo strumento potrebbe diventare estremamente caldo e potrebbe bruciare la pelle.

1) Bocchetta d'aria del tubo flessibile (Vedi Fig. D1):

La bocchetta d'aria del tubo flessibile può essere utilizzata per gonfiare un pneumatico con valvola.

Ribalta e allenta la morsetta della bocchetta d'aria, quindi attacca la bocchetta d'aria all'oggetto che deve essere gonfiato. Fissa la bocchetta d'aria

ribaltando la morsetta della bocchetta d'aria nella sua posizione originale. Imposta il valore di pressione desiderato. Premi il pulsante di avvio/arresto per avviare lo strumento.

NOTA: Una volta raggiunta la pressione impostata, lo strumento si fermerà automaticamente dal gonfiaggio.

NOTA: Assicurati che tutte le connessioni siano state serrate prima di gonfiare.

2) Adattatore per valvola del pneumatico (Vedi Figura D2): L'adattatore per valvola del pneumatico può essere utilizzato per gonfiare un pneumatico con valvola presta.

Prima rimuovi il tappo della valvola presta. Allenta il dado di bloccaggio della valvola presta girandolo in senso antiorario. Avvita l'adattatore per valvola del pneumatico sul dado di bloccaggio. Ribalta e allenta la morsetta della bocchetta d'aria, quindi attacca la bocchetta d'aria all'adattatore per valvola del pneumatico. Fissa la bocchetta d'aria ribaltando la morsetta della bocchetta d'aria nella sua posizione originale. Imposta il valore di pressione desiderato. Premi il pulsante di avvio/arresto per avviare lo strumento.

NOTA: Una volta raggiunta la pressione impostata, lo strumento si fermerà automaticamente dal gonfiaggio.

NOTA: Assicurati che tutte le connessioni siano state serrate prima di gonfiare.

3) Adattatore per palline (Vedi Figura D3): L'adattatore per palline può essere utilizzato per gonfiare qualsiasi tipo di pallone sportivo o qualsiasi altro oggetto che richieda un adattatore per gonfiaggio di palline sportive.

Ribalta e allenta la morsetta della bocchetta d'aria, quindi attacca la bocchetta d'aria all'adattatore per palline. Fissa la bocchetta d'aria ribaltando la morsetta della bocchetta d'aria nella sua posizione originale. Inserisci l'adattatore per palline nell'oggetto.

Premi il pulsante di avvio/arresto per avviare lo strumento.

NOTA: Assicurati che tutte le connessioni siano state serrate prima di gonfiare.

NOTA: La pressione richiesta per la maggior parte delle palline sportive è troppo bassa per una lettura accurata sul manometro dello strumento. A causa della bassa pressione dell'aria, non c'è bisogno di preimpostare il valore di pressione,

altrimenti influenzerà la normale funzione di gonfiaggio. Durante il gonfiaggio, è necessaria un'osservazione attenta per evitare il sovragonfiaggio.

4) Adattatore per letto d'aria (Vedi Figura D4): L'adattatore per letto d'aria può essere utilizzato su valvole a pinza più piccole per gonfiare piccoli oggetti come galleggianti e giocattoli per bambini, che di solito richiedono all'utente di gonfiarli soffiando aria.

Ribalta e allenta la morsetta della bocchetta d'aria, quindi attacca la bocchetta d'aria all'adattatore per letto d'aria. Fissa la bocchetta d'aria ribaltando la morsetta della bocchetta d'aria nella sua posizione originale. Inserisci l'adattatore per letto d'aria nell'oggetto. Premi il pulsante di avvio/arresto per avviare lo strumento.

NOTA: Assicurati che tutte le connessioni siano state serrate prima di gonfiare.

NOTA: La pressione richiesta per la maggior parte dei letti d'aria è troppo bassa per una lettura accurata sul manometro dello strumento. A causa della bassa pressione dell'aria, non c'è bisogno di preimpostare il valore di pressione, altrimenti influenzerà la normale funzione di gonfiaggio. Durante il gonfiaggio, è necessaria un'osservazione attenta per evitare il sovragonfiaggio.

4. UTILIZZO DELLA LUCE LED (VEDI FIGURA E)

Il tuo gonfiatore è dotato di una luce LED, che aumenta la visibilità, ottima per zone buie o chiuse. Premi il pulsante di accensione/spegnimento della luce LED per passare attraverso la luce da lavoro o la luce di emergenza SOS.

Premi il pulsante una volta per accendere la luce LED.

Premi il pulsante due volte per rendere più luminosa la luce.

Premi il pulsante tre volte per accendere la luce di emergenza SOS.

Premi il pulsante quattro volte per spegnere la luce LED.

SNOERLOZE LUCHTPOMP (LUCHTPOMP)

REINIGING

 **WAARSCHUWING:** Water of andere vloeistoffen die in de behuizing zijn binnengedrongen, kunnen kortsluiting veroorzaken. Dompel de inflator niet onder in water of andere vloeistoffen.

 **WAARSCHUWING:** Zorg ervoor dat er geen water of andere vloeistoffen in de behuizing komen.

 **WAARSCHUWING:** Gebruik geen agressieve reinigingsmiddelen, borstels met metalen of nylon haren, of scherpe of metalen reinigingsvoorwerpen zoals messen, harde spatels en dergelijke. Deze kunnen de oppervlakken beschadigen.

- 1) Schakel de inflator uit. Wacht tot het apparaat volledig is gestopt.
- 2) Verwijder de batterij.
- 3) Reinig de inflator met een zachte doek of borstel.

PROBLEEMOPLOSSING

Probleem	Mogelijke oorzaak	Corrigerende maatregelen
L'inflatore non funzionerà.	Batterij leeg.	Controleer de batterij.
	Batterijcapaciteit is laag.	Laad de batterij op.
	Batterij is te heet/koud.	Laat deze afkoelen/opwarmen.
De motor raakt oververhit.	Koelopeningen kunnen verstopt zijn met stof of andere obstakels.	Maak de openingen schoon en vrij. Bedek ze niet met de hand tijdens gebruik.

ONDERHOUD

Trek de voedingskabel uit de aansluiting voordat u eventuele aanpassingen, reparaties of onderhoud uitvoert.

Dit elektrische gereedschap hoeft niet extra gesmeerd of onderhouden te worden. Dit gereedschap bevat geen onderdelen waaraan de gebruiker onderhoud kan of moet uitvoeren. Gebruik nooit water of chemische reinigingsmiddelen voor het schoonmaken van uw elektrische gereedschap. Veeg het schoon met een droge doek. Bewaar uw elektrische gereedschap altijd op een droge plek. Houd de ventilatiegaten van de motor schoon. Houd alle bedieningselementen vrij van stof. Er kunnen vonken zichtbaar zijn in de ventilatiegaten. Dit is normaal en leidt niet tot beschadiging van uw gereedschap.

BESCHERMING VAN HET MILIEU

 Afgedankte elektrische producten mogen niet bij het normale huisafval terechtkomen. Breng deze producten waar mogelijk naar een recyclecentrum bij u in de buurt. Vraag de verkoper of de gemeente informatie en advies over het recyclen van elektrische apparatuur.

STOCKAGE EN VERVOER

1. OPSLAG

- 1) Verwijder de batterij.
- 2) Reinig de inflator zoals eerder beschreven.
- 3) Druk de luchtslang en adapters (luchtbedadapter/baladapter/bandventieladapter) in de opslagruimte van de inflator.
 - a. Opbergkamer voor adapters (luchtbedadapter/baladapter/bandventieladapter) aan boord. (Zie figuur F1)
 - b. Opbergkamer voor luchtslang aan boord. (Zie figuur F2)
- 4) Bewaar de inflator en de accessoires op een droge, vorstvrije, goed eventileerde plaats. Bescherm de inflator tegen direct zonlicht.
- 5) We raden aan om de originele verpakking te gebruiken voor opslag of de inflator te bedekken met een geschikte doek of behuizing om deze te beschermen tegen stof.

2. VERVOER

- 1) Schakel de inflator uit en verwijder de batterij voordat u gaat vervoeren.
- 2) Draag de inflator altijd bij de handvatten.
- 3) Bescherm de inflator tegen zware impact of sterke trillingen die kunnen optreden tijdens het vervoer in voertuigen.
- 4) Zorg ervoor dat de inflator is beveiligd om te voorkomen dat deze wegglijdt of omvalt.

EC Verklaring van Overeenstemming



Wij : **HYUNDAI Corporation Holdings Europe**
Am Kronberger Hang 2A, 65824, Schwalbach am Taunus
Germany

Verklaren dat het onderstaande product :
Snoerloze luchtpomp (luchtpomp)

MODEL: IF20S
FUNCTIE: Opblazen

Voldoet aan de vereisten van de richtlijnen van de Raad:
2006/42/EU, 2014/30/EU, 2011/65/EU & (EU) 2015/863

Normen voldoen aan:
EN 62841-1, EN 1012-1, EN IEC 55014-1, EN IEC 55014-2, EN IEC 63000

De persoon die bevoegd is om het technisch dossier samen te stellen,
Naam: Hyundae Kim
Adres: HYUNDAI Corporation Holdings Europe
65824 Schwalbach am Taunus, Germany

Algemeen directeur

Jaiwon Hur

Projectmanager

Sungwoo Hong

Datum : 2024.09.25

COMPRESOR CU ACUMULATOR (POMPA DE AER)

INSTRUCȚIUNI ORIGINALE SECURITATEA PRODUSULUI AVERTISMENTE GENERALE DE SIGURANȚĂ PENTRU UNELTE ELECTRICE



ATENȚIONARE! Citiți toate atenționările de siguranță și parcurgeți toate

instrucțiunile, ilustrațiile și specificațiile atașate acestei scule electrice. *Nerespectarea tuturor instrucțiunilor enumerate mai jos poate duce la electrocutare, incendiu și/sau leziune corporală gravă.*

Păstrați toate avertismentele și instrucțiunile pentru consultări ulterioare.

Termenul „unealtă electrică” din avertismente se referă la o unealtă electrică alimentată de la rețeaua de energie electrică (prin cablu) sau la o unealtă electrică alimentată de la un acumulator (fără cablu).

1. Siguranța zonei de lucru

- Mențineți zona de lucru curată și bine iluminată.** *Zonele de lucru în dezordine și întunecoase favorizează accidentele.*
- Nu utilizați uneltele electrice în atmosfere explozive, de exemplu în prezența unor lichide, gaze sau praf inflamabile.** *Uneltele electrice provoacă scânteii ce pot aprinde pulberea sau vaporii.*
- Asigurați-vă că nu sunt în apropiere persoane și copii în timpul funcționării unei unelte electrice.** *Distragerea atenției poate duce la pierderea controlului uneltei.*

2. Siguranța electrică

- Fișele uneltei electrice trebuie să se potrivească perfect în priza de alimentare.** **Nu modificați niciodată ștecherul.** **Nu folosiți niciun adaptor pentru uneltele electrice cu împământare.** *Utilizarea ștecherelor nemodificate în prize corespunzătoare va reduce riscul electrocutării.*
- Evitați contactul fizic cu suprafețe cu legătură la pământ, cum ar fi țevi, radiatoare, mașini**

de gătit sau frigider. *Riscul electrocutării este mai mare în cazul în care corpul dumneavoastră vine în contact cu suprafața împământată.*

- Nu expuneți uneltele electrice la ploaie sau la umiditate.** *Dacă intră apă în unealta electrică, riscul electrocutării este mai mare.*
 - Nu deteriorați cablul de alimentare.** **Nu folosiți niciodată cablul pentru transportarea, tragerea sau scoaterea din priză a uneltei electrice.** *Păstrați cablul de alimentare la distanță de căldură, ulei, margini ascuțite sau părți mobile. Cablurile deteriorate sau încurcate măresc riscul electrocutării.*
 - Când folosiți unealta electrică în exterior, utilizați un prelungitor potrivit pentru utilizarea în exterior.** *Utilizarea unui cablu potrivit pentru uzul în exterior reduce riscul electrocutării.*
 - Dacă utilizarea uneltei electrice într-un loc umed nu poate fi evitată, folosiți o alimentare protejată cu dispozitiv de curent rezidual (RCD).** *Folosirea unui dispozitiv RCD reduce riscul electrocutării.*
- ### 3. Siguranța personală
- Fiți concentrat, urmăriți ceea ce faceți și dați dovadă de simț practic când folosiți o unealtă electrică.** **Nu folosiți o unealtă electrică dacă sunteți obosit sau sub influența drogurilor, a alcoolului sau a medicamentelor.** *O clipă de neatenție în timpul funcționării uneltei electrice poate duce la accidentări personale grave.*
 - Folosiți echipament personal de protecție.** **Purtați întotdeauna ochelari de protecție.** *Echipamentele de protecție precum masca de protecție contra prafului, încălțăminte cu talpă antiderapantă, casca sau protecția pentru urechi vor reduce riscul accidentărilor, utilizate în mod corespunzător.*
 - Preveniți punerea accidentală în funcțiune.** **Asigurați-vă că întrerupătorul se află în poziția de oprire înainte de a face conectarea la sursa de alimentare și/sau la acumulator, înainte de a ridica sau a transporta unealta.** *Transportarea uneltelor electrice ținând degetul pe întrerupător sau alimentarea acestora cu întrerupătorul pornit poate duce la accidentări.*
 - Scoateti orice cheie de reglare sau cheie de piulițe înainte de a porni unealta electrică.** *O cheie de piulițe sau o altă cheie rămasă prinsă*

de o componentă rotativă a unelei poate duce la rănirea personală.

- e) **Păstrați un echilibru corect. Mențineți-vă permanent echilibrul și sprijiniți-vă ferm pe picioare.** Acest lucru permite un control mai bun al unelei electrice în situații neprevăzute.
- f) **Îmbrăcați-vă corespunzător. Nu purtați îmbrăcăminte prea largă sau bijuterii. Țineți la distanță părul și hainele dvs. de piesele în mișcare ale unelei electrice.** Hainele prea largi, bijuteriile și părul lung se pot prinde în piesele mobile.
- g) **Dacă sunt furnizate accesoriile pentru conectarea unor dispozitive de aspirare și colectare a prafului, asigurați-vă că acestea sunt montate și folosite corect.** Folosirea colectorului de praf poate reduce riscul accidentărilor din cauza prafului.
- h) **Nu lăsați ca odată cu familiarizarea dvs. cu utilizarea unelei să deveniți indolenți și să uitați respectarea principiilor de siguranță ale unelei electrice.** Orice acțiune nesăbuită poate duce la leziuni corporale grave într-o fracțiune de secundă.

4. Utilizarea și întreținerea uneltelor electrice

- a) **Nu forțați unealta electrică. Folosiți unealta electrică potrivită pentru aplicație.** Cu unealta electrică potrivită, veți lucra mai bine și mai în siguranță, la viteza pentru care a fost concepută.
- b) **Nu folosiți unealta electrică dacă nu o puteți porni sau opri de la întrerupător.** Orice unealtă electrică ce nu poate fi acționată de la întrerupător este periculoasă și trebuie reparată.
- c) **Scoateți ștecherul din sursa de curent și/ sau scoateți bateria din unealta electrică înainte de a efectua reglaje, de a schimba accesoriile sau de a depozita uneltele electrice.** Astfel de măsuri de siguranță reduc riscul pornirii accidentale a unelei electrice.
- d) **Nu lăsați uneltele electrice la îndemâna copiilor și nu permiteți persoanelor ce nu știu să le manevreze și nu cunosc instrucțiunile să acționeze aceste unelte.** Uneltele electrice sunt periculoase în mâinile utilizatorilor neinstruiți.
- e) **Întreținerea unelei electrice și ale accesoriilor aferente.** Verificați posibila aliniere incorectă sau posibila blocare a componentelor mobile, deteriorarea componentelor sau orice alte situații care pot afecta funcționarea

unelei electrice. Dacă unealta electrică este deteriorată, reparați-o înainte de utilizare.

Multe accidente sunt provocate din cauza întreținerii incorecte a uneltelor.

- f) **Uneltele de tăiere trebuie menținute ascuțite și curate.** Riscul blocării uneltelor de tăiere cu margini ascuțite întreținute corect este mai mic și acestea sunt mai ușor de controlat.
- g) **Folosiți unealta electrică, accesoriile, piesele etc. conform acestor instrucțiuni, luând în considerare condițiile de lucru și operația de efectuat.** Folosirea unelei electrice pentru operații diferite de cele pentru care a fost concepută poate duce la accidentare.
- h) **Păstrați uscate, curate și fără urme de ulei sau grăsime mânerul și suprafețele de apucare ale unelei.** Mânerul și suprafețele de apucare alunecoase împiedică manipularea și controlul sigur al unelei tocmai în cele mai neașteptate situații.

5. Utilizarea și întreținerea uneltelor cu acumulatori

- a) **Efectuați reincărcarea numai cu încărcătorul specificat de producător.** Un încărcător adecvat pentru un anumit tip de acumulator poate prezenta risc de incendiu dacă este utilizat cu alt tip de acumulator.
- b) **Folosiți mașinile electrice numai cu acumulatorii special destinați acestora.** Utilizarea oricărui altor acumulatori poate prezenta risc de rănire și de incendiu.
- c) **Când nu folosiți acumulatorul, țineți-l la distanță de obiecte metalice precum agrafe de birou, monede, chei, cuie, șuruburi sau alte obiecte metalice mici, ce pot constitui o legătură între cele două borne.** Un scurtcircuit al bornelor acumulatorului poate duce la arsuri sau incendiu.
- d) **În condiții necorespunzătoare de utilizare, se poate prelinge lichid din acumulator; evitați contactul.** În caz de producere accidentală a contactului, clătiți bine cu apă. Dacă v-a intrat lichid în ochi, consultați imediat medicul. Lichidul expulzat din acumulator poate cauza iritații sau arsuri.
- e) **Nu utilizați acumulatorul sau scula dacă acestea sunt deteriorate sau modificate.** Acumulatorii deteriorați sau modificați se pot comporta într-un mod impredictibil, crescând

COMPRESOR CU ACUMULATOR (POMPA DE AER)

riscul unui incendiu, unei explozii sau leziunilor corporale.

- f) **Evitați expunerea la foc și la temperaturi excesive a acumulatorului sau a sculei.** *Expunerea la foc sau la temperaturi care depășesc 130°C poate duce la explozie.*
- g) **Respectați toate instrucțiunile de reîncărcare și nu încărcați acumulatorul sau scula decât în plaja de temperaturi specificată în instrucțiuni.** *Reîncărcarea necorespunzătoare sau la temperaturi din afara plajei de temperaturi specificate poate duce la deteriorarea acumulatorului și la creșterea riscului de incendiu.*
6. **Service**
- a) **Service-ul uneltei electrice trebuie efectuat de persoane calificate, folosind doar piese de schimb originale.** *Acest lucru va asigura folosirea în continuare a uneltei electrice în siguranță.*
- b) **Nu reparați niciodată acumulatorul deteriorat.** *Service-ul acumulatorului trebuie efectuat numai de către fabricant sau de centre de service autorizate.*

- Nu pompați niciun camion, tractor sau alte pneuri mari.
- 7) Nu lucrați cu materiale care sunt sau ar putea fi ușor inflamabile sau explozive.
- 8) Nu folosiți niciodată pompa și accesoriile în alte scopuri decât cele pentru care a fost proiectată.
- 9) Pompa trebuie protejată de umezeală.
- 10) Înainte de fiecare utilizare, verificați dispozitivul. Dacă se detectează deteriorări, nu utilizați dispozitivul. Reparațiile trebuie efectuate doar de un tehnician autorizat. Nu deschideți niciodată dispozitivul singur.
- 11) Dispozitivul produce o presiune ridicată. Nu îndreptați ieșirea de aer către persoane sau animale.
- 12) Rămâneți atenți în permanență! Nu utilizați aparatul atunci când sunteți distrași sau nu vă simțiți bine.
- 13) Aerul sub presiune ridicată poate duce la deces sau vătămări grave. Nu funcționați peste presiunea maximă de operare. Nu operați cu un comutator de presiune sau o supapă de siguranță setată la o presiune de lucru maximă permisă.
- 14) Pericol de inhalare. Folosirea pompei pentru a furniza aer de respirație poate duce la deces sau vătămări grave. Nu utilizați pompa pentru a furniza aer de respirație.
- 15) Echipamentul și materialul de ambalaj nu sunt jucării. Nu lăsați copii să se joace cu saci de plastic, folii sau piese mici. Există un pericol de înghițire sau sufocare.

RO

REGULI SUPLIMENTARE DE SIGURANȚĂ PENTRU INFLATORUL FĂRĂ FIR (POMPĂ DE AER)

- 1) Evitați să utilizați pompa la temperaturi sub 0 grade sau peste 45 de grade.
- 2) Nu lăsați niciodată pompa nesupravegheată în timp ce este în funcțiune.
- 3) Asigurați-vă că comutatorul DEZACTIVARE/ACTIVARE este oprit atunci când este conectat la sursa de alimentare.
- 4) Atenție! Utilizați pompa doar pentru o perioadă scurtă de timp. Aparatul se poate supraîncălzi dacă este utilizat continuu mai mult de 5 minute. Opriti imediat aparatul și permiteți-i să se răcească timp de cel puțin 5 minute.
- 5) Risc de vătămare! Nu pompați obiecte la o presiune mai mare decât cea destinată. Acestea ar putea să plesnescă și să cauzeze vătămări și/sau daune materiale.
- 6) Nu depășiți intervalul de ieșire permis al pompei.

SIMBOLURI



Pentru a reduce riscul de accidentări, utilizatorul trebuie să citească manualul de instrucțiuni



Atenționare



Purtați echipament de protecție pentru ochi



Purtați echipament de protecție pentru urechi



Risc de temperatură ridicată.



Produsele electrice nu trebuie depuse la deșeurile împreună cu gunoiul menajer. Vă rugăm să depuneți produsele electrice la unitățile de reciclare existente.

Consultați cu autoritățile locale sau cu distribuitorul pentru sfaturi privind reciclarea.

COMPRESOR CU ACUMULATOR (POMPA DE AER)**LISTA COMPONENTELOR**

1. ACUMULATORI*	9. CLEMĂ DUZĂ AER
2. BUTON ELIBERARE ACUMULATORI *	10. DUZĂ AER
3. BUTON CREȘTERE PRESIUNE (PLUS BUTTON)	11. ADAPTOR VALĂ ANVELOPĂ
4. START/STOP BUTTON	12. ADAPTOR PT. MINGE
5. BUTON SCĂDERE PRESIUNE (MINUS BUTTON)	13. ADAPTOR PENTRU SALTEA
6. BUTON ON/OFF	14. SPAȚIU DEPOZITARE ADAPTOARE
7. LUMINĂ LED	15. SPAȚIU DEPOZITARE FURTUN
8. FURTUN ÎNALTĂ PRESIUNE	16. COMUTATOR LUMINĂ LED (VEZI FIG. E)

* Nu toate accesoriile ilustrate sau descrise sunt incluse în furnitura standard.

DATE TEHNICE

Tip IF20S (20S-Designația mașinii, reprezentativă pentru inflatorul fără fir)

Tensiune	18V \equiv (20V Max.)
Presiune maximă	150 BAR
Lumen	100-200 LM LED
Greutatea mașinii (fără baterie)	0.93 kg

RO

PACHETE DE BATERII POTRIVITE

Număr de articol	BI20-2	BI20-4
Capacitatea acumulatorului	2.0Ah	4.0Ah
	Nu este inclus	Nu este inclus

ÎNCĂRCĂTOARE POTRIVITE

Număr de articol	C20-2	C20-4
Intrare încărcător	100-240V~50/60Hz, 55W	100-240V~50/60Hz, 95W
Ieșire încărcător	20V \equiv 2.0A	20V \equiv 4.0A
Timp de încărcare (aproximativ)	1hr (2.0 Ah) 2hrs (4.0 Ah)	30mins (2.0 Ah) 60mins (4.0 Ah)
Clasa de protecție a încărcătorului	\square /II	\square /II
	Nu este inclus	Nu este inclus

INFORMAȚII PRIVIND ZGOMOTUL

Presiune sonică ponderată	L_{pA} : 74.2 dB (A)
Putere acustică ponderată	L_{WA} : 82.2 dB (A)
K_{pA} & K_{WA}	3 dB (A)
Purtați echipament de protecție pentru urechi. 	

INFORMAȚII PRIVIND VIBRAȚIILE

Valori totale vibrații (sumă vectorială triaxială) determinată conform EN 62841:
Valoare emisii de vibrații: $a_n = 1,69 \text{ m/s}^2$
Marjă de eroare $K = 1.5 \text{ m/s}^2$

Aloarea totală declarată pentru vibrații și pentru zgomot a fost măsurată în concordanță cu metoda de testare standard și poate fi utilizată și la compararea a două unelte.

Valoarea totală declarată pentru vibrații și pentru zgomot poate fi utilizată și la evaluarea preliminară a expunerii la acestea.

 **ATENȚIONARE!** Nivelul emisiilor de vibrații și de zgomot în timpul utilizării reale a unelei poate să difere de valorile declarate, aceste valori fiind în funcție de modalitățile de utilizare ale sculei, dar mai ales de felul piesei prelucrate cu unealta. Iată în continuare niște exemple de utilizare care conduc la apariția diferențelor de valori:

Modul în care scula este folosită și tipul de materiale tăiate sau sfredelite.

Scula este în stare bună de funcționare și bine întreținută.

Folosirea accesoriului corect pentru sculă și păstrarea acesteia în condiții bune.

Forța de apucare a mânerelor și dacă s-a utilizat vreun accesoriu de reducere a vibrațiilor și a zgomotului.

Scula este folosită conform indicațiilor din fabrică și conform acestor instrucțiuni.

Această sculă poate cauza sindromul vibrație mână-braț dacă nu este folosită în mod corespunzător.

 **ATENȚIONARE!** Pentru a fi corectă, estimarea nivelului de expunere în condiții concrete de folosire trebuie să ia în considerare toate părțile ciclului de operare cum ar fi de câte ori scula este oprită și cât timp este pomică dar nu lucrează. Acest lucru poate reduce semnificativ nivelul de expunere de-a lungul perioadei de lucru totale.

Minimalizarea riscului de expunere la vibrații și la zgomot.

Folosiți ÎNTOTDEAUNA dalte, burghiuri și lame ascuțite.

Păstrați acest aparat în conformitate cu aceste instrucțiuni și păstrați-l bine gresat (dacă e cazul).

Dacă unealta va fi utilizată în mod regulat, atunci nu ezitați să investiți în procurarea de accesorii antivibrație și antizgomot.

Planificați-vă programul de lucru pentru a folosi sculele cu număr mare de vibrații de-a lungul a mai multe zile.

ACCESORII

Adaptor pentru minge	1
Adaptor pentru valvele de anvelope	1
Adaptor pentru pat gonflabil	1
Furtun de presiune înaltă de 2.3ft (700mm)	1

Vă recomandăm să achiziționați accesoriile de la același magazin de la care ați cumpărat unealta. Consultați ambalajul accesoriului pentru detalii suplimentare. Personalul din magazin vă poate oferi asistență și sfaturi.

COMPRESOR CU ACUMULATOR (POMPA DE AER)

INSTRUCȚIUNI DE OPERARE



NOTĂ: Înainte de a utiliza unealta, citiți cu atenție manualul de instrucțiuni.

UTILIZAREA RECOMANDATĂ

Acest produs este un dispozitiv multifuncțional, care combină pompele de aer, monitorul de presiune a pneurilor, iluminarea și avertizarea SOS într-unul singur.

ASSEMBLY

1. MONTAREA HÂRTIEI ABRAZIVE CU SISTEM TIP CÂRLIG ȘI BUCLĂ (FĂRĂ BATERIE) (A SE VEDEA FIG. A1, A2)

Pentru a îndepărta pachetul de baterii, apăsați ferm butonul de eliberare a pachetului de baterii, apoi glisați pachetul de baterii din unelte.

Pentru a instala pachetul de baterii, glisați pachetul de baterii complet încărcat pe unelte cu suficientă forță până când se fixează în poziție.

FUNCȚIONARE

1. BUTON DE ALIMENTARE (VEDEȚI FIG. B)

Apăsați butonul pentru a porni dispozitivul și țineți apăsat butonul pentru a-l opri.



ATENȚIE: Pentru a preveni pornirea accidentală, alimentarea se va închide automat dacă butonul de pornire/oprire nu este apăsat într-un anumit interval de timp după pornirea alimentării.

2. MANOMETRU DIGITAL (VEDEȚI FIG. C1-C4)

Puteți seta presiunea aerului pe manometrul digital.

- Pentru a alege formatul de presiune dorit (PSI, BAR, KPA, KG/CM²), apăsați simultan butonul de creștere a presiunii (butonul plus) și butonul de reducere a presiunii (butonul minus). Fiecare apăsare a celor două butoane va cicla prin formatul de presiune.

- Pentru a crește valoarea presiunii, apăsați butonul plus.

- Pentru a reduce valoarea presiunii, apăsați butonul minus.



ATENȚIE: Înainte de a utiliza pompa, manometrul digital trebuie să fie pornit. Vă rugăm să citiți și să înțelegeți instrucțiunile furnizate în manualul de utilizare înainte de a

opera.

	MIN	MAX
PSI	3	150
BAR	0.2	10.3
KPA	20	1030
KG/CM ²	0.2	10.55

3. UTILIZAREA INFLATORULUI

Accesoriiile furnizate îndeplinesc o varietate de funcții:



ATENȚIE: Deoarece manometrul de presiune nu este calibrat și nu este obligatoriu pentru valori exacte, presiunea pneurilor trebuie verificată folosind un dispozitiv de măsurare fiabil înainte de a conduce un vehicul cu pneuri umflate cu acest produs. Conducerea cu pneuri necorespunzător umflate ar putea duce la vătămări grave.



ATENȚIE: Când pompați pentru perioade mai lungi, opriți pomparea după aproximativ 5 minute și lăsați furtunul și piesele metalice ale adaptorului să se răcească cel puțin 5 minute. Furtunul și piesele metalice ale adaptorilor se pot supraîncălzi în timpul lucrului pentru perioade lungi. Programați pauze când lucrați pentru perioade lungi și lăsați piesele să se răcească dacă este necesar.



ATENȚIE: Atunci când utilizați pompa de aer, aveți grijă să nu depășiți presiunea permisă a produsului de umflat. Produsul s-ar putea sparge sau rupe și vă puteți răni.



ATENȚIE: Nu umflați obiecte de capacitate mare. Dacă umflați un obiect extrem de mult și vă puteți arde pielea.

1) Mufă de aer pentru furtun (Vezi Fig. D1): Mufa de aer pentru furtun poate fi utilizată pentru a umfla un anvelopă cu supapă.

Rotiți și slăbiți clema mufei de aer, apoi fixați mufa de aer la obiectul care trebuie umflat. Fixați mufa de aer rotind clema mufei de aer în poziția sa inițială. Setați valoarea presiunii dorite. Apăsați butonul de pornire/oprire pentru a porni uneltele.

NOTĂ: Odată ce ajunge la presiunea setată, uneltele vor opri automat umflarea.

NOTĂ: Asigurați-vă că toate conexiunile au fost strânse înainte de a umfla.

2) Adaptor pentru valvele de pneuri (Vezi Fig. D2): Adaptorul pentru valvele de pneuri poate fi folosit pentru a umfla un pneu cu supapă tip Presta.

Îndepărtați capacul valvei de supapă Presta mai întâi. Desfaceți piulița de blocare a valvei Presta, întorcând-o în sensul invers acelor de ceasornic. Înșurubați adaptorul pentru valvele de pneuri pe piulița de blocare. Rotiți și slăbiți clema mufei de aer, apoi fixați mufa de aer la adaptorul pentru valvele de pneuri. Fixați mufa de aer rotind clema mufei de aer în poziția sa inițială. Setați valoarea presiunii dorite. Apăsăți butonul de pornire/oprire pentru a porni uneltele.

NOTĂ: Odată ce ajunge la presiunea setată, uneltele vor opri automat umflarea.

NOTĂ: Asigurați-vă că toate conexiunile au fost strânse înainte de a umfla.

3) Adaptor pentru minge (Vezi Fig. D3): Adaptorul pentru minge poate fi folosit pentru a umfla orice tip de minge sportivă sau orice alt obiect care necesită un adaptor pentru umflarea a mingii sportive.

Rotiți și slăbiți clema mufei de aer, apoi fixați mufa de aer la adaptorul pentru minge. Fixați mufa de aer rotind clema mufei de aer în poziția sa inițială. Introduceți adaptorul pentru minge în obiect. Apăsăți butonul de pornire/oprire pentru a porni uneltele.

NOTĂ: Asigurați-vă că toate conexiunile au fost strânse înainte de a umfla.

NOTĂ: Presiunea necesară pentru cele mai multe mingi sportive este prea mică pentru a fi citită precis pe manometru. Din cauza presiunii scăzute a aerului, nu este nevoie să presetați valoarea presiunii, altfel va afecta funcționarea normală a umflării. În timpul umflării, este necesară o observație atentă pentru a preveni supraumflarea.

4) Adaptor pentru pat gonflabil (Vezi Fig. D4): Adaptorul pentru pat gonflabil poate fi folosit pe valvele mai mici de înțepare pentru a umfla obiecte mici precum plutitoare și jucăriile pentru copii, care de obicei necesită ca utilizatorul să le umfle suflând aer în ele.

Rotiți și slăbiți clema mufei de aer, apoi fixați mufa de aer la adaptorul pentru pat gonflabil. Fixați mufa de aer rotind clema mufei de aer în poziția sa inițială. Introduceți adaptorul pentru pat gonflabil în

obiect. Apăsăți butonul de pornire/oprire pentru a porni uneltele.

NOTĂ: Asigurați-vă că toate conexiunile au fost strânse înainte de a umfla.

NOTĂ: Presiunea necesară pentru majoritatea patelor gonflabile este prea mică pentru a fi citită precis pe manometru. Din cauza presiunii scăzute a aerului, nu este nevoie să presetați valoarea presiunii, altfel va afecta funcționarea normală a umflării. În timpul umflării, este necesară o observație atentă pentru a preveni supraumflarea.

4. UTILIZAREA LUMINII LED (VEDEȚI FIG. E)

Înflatorul dvs. este echipat cu o lumină LED, care îmbunătățește vizibilitatea - excelentă pentru zonele întunecate sau închise. Apăsăți butonul de pornire/oprire a luminii LED pentru a naviga prin lumina de lucru sau lumina de urgență SOS.

Apăsăți butonul o dată pentru a porni lumina LED. Apăsăți butonul de două ori pentru a face lumina mai strălucitoare.

Apăsăți butonul de trei ori pentru a porni lumina de urgență SOS.

Apăsăți butonul de patru ori pentru a opri lumina LED.

CURĂȚARE

 **ATENȚIE:** Apa sau alte lichide care au pătruns în carcasă pot cauza un scurtcircuit. Nu scufundați inflatorul în apă sau alte lichide.

 **ATENȚIE:** Asigurați-vă că nu pătrunde apă sau alte lichide în carcasă.

 **ATENȚIE:** Nu utilizați agenți de curățare agresivi, perii cu peri de metal sau nailon, sau obiecte de curățare ascuțite sau metalice precum cuțitele, spatulele rigide și altele asemenea. Acestea pot deteriora suprafețele.

- 1) Opriți inflatorul. Așteptați până când dispozitivul se oprește complet.
- 2) Scoateți bateria.
- 3) Curățați inflatorul cu o cârpă moale sau o perie.

STOCARE ȘI TRANSPORT

1. STOCARE

- 1) Scoateți acumulatorul.
- 2) Curățați inflatorul așa cum s-a descris anterior.
- 3) Împingeți furtunul de aer și adaptoarele (adaptor

COMPRESOR CU ACUMULATOR (POMPA DE AER)

pentru pat gonflabil/adaptor pentru minge/
adaptor pentru valve de anvelope) în zona de
depozitare a inflatorului.

- a. Depozitare a adaptoarelor la bord (adaptor pentru pat gonflabil/adaptor pentru minge/
adaptor pentru valve de anvelope). (Vezi Fig. F1)
 - b. Depozitare a furtunului de aer la bord. (Vezi Fig. F2)
- 4) Depozitați inflatorul și accesoriile sale într-un loc uscat, fără gheață, bine ventilat. Protejați inflatorul de lumina directă a soarelui.
 - 5) Recomandăm utilizarea ambalajului original pentru depozitare sau acoperirea inflatorului cu un material adecvat sau o carcasă pentru a-l proteja împotriva prafului.

2. TRANSPORT

- 1) Opriti inflatorul și scoateți acumulatorul înainte de transport.
- 2) Transportați întotdeauna inflatorul de mânerle sale.
- 3) Protejați inflatorul de orice impact puternic sau vibrații puternice care pot apărea în timpul transportului în vehicule.
- 4) Asigurați inflatorul pentru a preveni alunecarea sau căderea.

SOLUȚIONAREA PROBLEMELOR

Problemă	Cauză posibilă	Acțiune corectivă
Inflatorul nu va funcționa.	Bateria este descărcată.	Verificați bateria.
	Capacitatea bateriei este redusă.	Încărcați bateria.
	Bateria este prea fierbinte/rece.	Permiteți răcirea/încălzirea.
Motorul se supraîncalzește.	Orificiile de răcire pot fi obstrucționate de praf sau alte obstacole.	Curățați și eliberați orificiile de răcire. Nu le acoperiți cu mâna în timpul funcționării.

ÎNTREȚINEREA

Scoateți acumulatorul din unealtă înainte de a efectua orice ajustări, operațiuni de service sau întreținere.

Scula electrică nu necesită gresare sau întreținere suplimentară. Nu există piese care pot fi depanate de utilizator în scula electrică. Nu utilizați niciodată apă sau agenți de curățare chimici pentru curățarea sculei electrice. Ștergeți cu o cârpă uscată.

Depozitați întotdeauna scula electrică într-un loc uscat. Mențineți fantele de ventilație a motorului curate. Mențineți toate controalele de lucru ferite de praf. Ocazional, puteți vedea scânteii prin fantele de ventilație. Acest lucru este normal și nu deteriorează scula electrică.

PROTECȚIA MEDIULUI

 Produsele electrice nu trebuie depuse la deșeurile împreună cu gunoiul menajer. Vă rugăm să depuneți produsele electrice la unitățile de reciclare existente. Consultați-vă cu autoritățile locale sau cu distribuitorul pentru sfaturi privind reciclarea.

EC Declarație de Conformitate



Noi : **HYUNDAI Corporation Holdings Europe**
Am Kronberger Hang 2A, 65824, Schwalbach am Taunus
Germany

Declarăm că produsul detaliat mai jos :
Compresor cu acumulator (pompa de aer)

MODEL : IF20S
FUNCȚIE : Gonflare

Satisface cerințele directivelor Consiliului :
2006/42/EU, 2014/30/EU, 2011/65/EU & (EU) 2015/863

Corespunde standardelor :
EN 62841-1, EN 1012-1, EN IEC 55014-1, EN IEC 55014-2, EN IEC 63000

Persoana împuternicită să întocmească dosarul tehnic,
Nume : Hyundae Kim
Abordare : HYUNDAI Corporation Holdings Europe
65824 Schwalbach am Taunus, Germany

RO

Director general

Jaiwon Hur

Manager de proiect

Sungwoo Hong

Data : 2024.09.25

AKKUMULÁTOROS KOMPRESSZOR

EREDETI HASZNÁLATI UTASÍTÁS TERMÉKBIZTONSÁG ELEKTROMOS KÉZISZERSZÁMOK BIZTONSÁGOS HASZNÁLATÁVAL KAPCSOLATOS ÁLTALÁNOS FIGYELMEZTETÉSEK

 **FIGYELEM!** Olvassa el az összes, ehhez az elektromos kéziszerszámmal szembe fordított mellékelt biztonsági figyelmeztetést, utasítást és részletes ismertetést, illetve tekintse meg az ábrákat. Az alább felsorolt utasítások bármelyikének figyelmen kívül hagyása áramütést, tüzet és/vagy súlyos testi sérüléseket eredményezhet.

Őrizzen meg minden figyelmeztetést és utasítást, a jövőben szüksége lehet ezekre. A figyelmeztetéseken használatos "elektromos kéziszerszám" kifejezés az ön hálózatról üzemeltetett (vezetékes) elektromos kéziszerszámmal vagy akkumulátoros (vezeték nélküli) elektromos kéziszerszámmal vonatkozik.

1. A munkaterület biztonsága

- A munkaterületet tartsa tisztán és jól megvilágítva.** A zsúfolt vagy sötét munkaterület balesetveszélyhez vezethet.
- Ne üzemeltessen elektromos kéziszerszámot robbanékony légkörben, például gyúlékony folyadékok, gázok vagy por jelenléte mellett.** Az elektromos kéziszerszámok használata során szikrák keletkeznek, amelyek hatására a por vagy gáz kigyulladhat.
- Elektromos kéziszerszámok működtetése közben tartsa távol a gyermekeket és bárméződókat.** A figyelem elterelése kontrollvesztést eredményezhet.

2. Elektromos biztonság

- Az elektromos kéziszerszámok dugójának illeszkednie kell a dugaljba.** Soha,

semmilyen módon ne módosítsa a dugót. Földelt elektromos kéziszerszámokkal ne használjon adaptert. *Ha nem módosított dugókat és megfelelő dugaljat használ, azzal csökkenti az áramütés kockázatát.*

- Ne érintse meg a földelt felületeket, például csöveket, radiátorokat, tűzhelyeket vagy hűtőszekrényeket.** *Ha a test földelt, nagyobb az áramütés kockázata.*
 - Ne tegye ki esőnek vagy nedves körülményeknek az elektromos kéziszerszámokat.** *Ha egy elektromos kéziszerszámba víz kerül, megnő az áramütés kockázata.*
 - Vigyázzon a szerszám kábelére.** Soha ne hordozza, húzogassa vagy húzza ki az áramból az elektromos kéziszerszámot a kábelnél fogva. A kábelt tartsa távol a hőtől, olajtól, éles peremektől vagy mozgó részekről. *A sérült vagy összegubancolódott kábel növeli az áramütés kockázatát.*
 - Ha az elektromos kéziszerszámot szabadtérben üzemelteti, használjon külső használatra alkalmas hosszabbítót.** *A külső használatra alkalmas kábel használatával csökken az áramütés kockázata.*
 - Ha elkerülhetetlen, hogy az elektromos kéziszerszámot nedves helyen működtesse, használjon maradékáramműködtetésű megszakító (RCD) védelemmel rendelkező áramforrást.** *A maradékáram-működtetésű megszakító használata csökkenti az áramütés kockázatát.*
- 3. Személyi biztonság**
- Az elektromos kéziszerszám működtetése közben maradjon éber, figyeljen arra, amit csinál, és használja a józan esztét.** Ne működtesse az elektromos kéziszerszámot, ha fáradt, illetve gyógyszerek, alkohol vagy drogok hatása alatt áll. *Egy pillanatnyi figyelmetlenség az elektromos kéziszerszámok működtetése közben súlyos sérülésekhez vezethet.*
 - Használjon személyi védőfelszereléseket.** Mindig használjon szemvédelmet. *A személyi védőfelszerelés, például pormaszk, csúszásmentes biztonsági lábbeli, védősisak*

vagy szükség esetén hallásvédelem használatával csökkenthető a személyi sérülések kockázata.

- c) **Kerülje el, hogy a szerszám véletlenül működésbe lépjen. Mielőtt az elektromos kéziszerszámot áramhoz csatlakoztatná, behelyezné az akkumulátort, felvenné vagy vinné a szerszámot ellenőrizze, hogy a kapcsoló "ki" helyzetbe legyen állítva.** *Ha a szerszám hordozásakor ujját a kapcsolón tartja, vagy áram alá helyezi a bekapcsolt készüléket, az balesetekhez vezethet.*
- d) **Mielőtt az elektromos kéziszerszámot bekapcsolná, távolítson el róla minden állítókulcsot.** *Ha az elektromos kéziszerszám forgórészein állítókulcs marad, az személyi sérüléshez vezethet.*
- e) **Ne próbáljon túl messzire nyúlni. Mindig vigyázzon, hogy stabilan álljon, és őrizze meg egyensúlyát.** *Ez segít, hogy váratlan helyzetekben uralja az elektromos kéziszerszámot.*
- f) **Viseljen megfelelő öltözéket. Ne viseljen bő ruházatot vagy hosszú ékszert. Haját, ruházatát és kesztyűjét tartsa a mozgó alkatrészekről távol.** *A bő ruházatot, hosszú ékszert vagy hosszú hajat bekapathatják a mozgó elemek.*
- g) **Ha a szerszámhoz porszívó vagy -gyűjtő is csatlakoztatható, gondoskodjon ezek megfelelő csatlakoztatásáról és használatáról.** *A porgyűjtő használatával csökkenthetőek a porral kapcsolatos kockázatok.*
- h) **Ne hagyja, hogy a szerszám gyakori használata túl elbizakodottá tegye, és hogy ezáltal figyelmen kívül hagyja a szerszám biztonsági követelményeit.** *A másodperc töredéke is elég ahhoz, hogy egy figyelmetlen mozdulat súlyos sérüléshez vezessen.*

4. Az elektromos kéziszerszám használata és karbantartása

- a) **Ne erőltesse az elektromos kéziszerszámot. Mindig megfelelő elektromos kéziszerszámot használjon.** *Ha a megfelelő elektromos kéziszerszámot használja, azzal a rendeltetési területén*

jobban és biztonságosabban elvégezhető a munka.

- b) **Ne használja az elektromos kéziszerszámot, ha azt nem lehet kikapcsolni.** *Ha egy elektromos kéziszerszám nem szabályozható a kapcsolóval, az veszélyes, és javításra szorul.*
- c) **Mielőtt a szerszámot beállítaná, tartozékot cserélné, illetve tároláskor húzza ki a dugót az áramforrásból, és/ vagy vegye ki az akkumulátort az elektromos kéziszerszámából.** *Ezzel a megelőző biztonsági intézkedésekkel csökken annak a kockázata, hogy a kéziszerszám véletlenül bekapcsoljon.*
- d) **Az elektromos kéziszerszámokat használaton kívül tartsa a gyermekektől távol, és ne hagyja, hogy a szerszámot vagy ezeket az utasításokat nem ismerő személyek működtessék azt.** *A tapasztalatlan felhasználók kezében az elektromos kéziszerszámok veszélyessé válnak.*
- e) **Tartsa karban az elektromos kéziszerszámokat. Ellenőrizze, hogy a mozgó elemek megfelelően helyezkednek-e el és nem szorultak-e be, az alkatrészek épek, és semmilyen más hiba nincs kihatással az elektromos kéziszerszám működésére.** *A sérülést talál, használat előtt javíttassa meg a szerszámot. A nem megfelelően karbantartott elektromos kéziszerszámok sok balesetet okoznak.*
- f) **A vágószerszámokat tartsa tisztán, és figyeljen, hogy élesek maradjanak.** *A megfelelően karbantartott, éles vágószerszámok ritkábban akadnak meg, és egyszerűbben irányíthatóak.*
- g) **Az elektromos kéziszerszámot, a kiegészítőket és fejeket használja a fenti utasításoknak megfelelően, figyelembe véve a munkakörülményeket és az elvégzendő munkát.** *Ha az elektromos kéziszerszámot nem rendeltetészerűen használja, az veszélyhelyzetet teremthet.*
- h) **Őrizze szárazon, tisztán, olaj- és zsírmentesen a szerszám fogantyúit és megragadási részeit.** *A csúszos fogantyúk*

AKKUMULÁTOROS KOMPRESSZOR

és megragadási részek főleg váratlan helyzetekben akadályozzák a szerszám biztonságos megfogását, kezelését és irányítását.

5. Az akkumulátoros kéziszerszám használata és karbantartása

- a) **Csak a gyártó által javasolt töltővel töltsé fel.** *Ha egy adott akkumulátorhoz megfelelő töltőt másik akkumulátorral használ, az tűzveszélyes lehet.*
- b) **Az elektromos kéziszerszámokat csak a kijelölt akkumulátorokkal használja.** *Ha más akkumulátorokat használ, az sérülés- és tűzveszélyes.*
- c) **Az akkumulátorokat használaton kívül tartsa a fémtárgyaktól, például gémkapcsoktól, pénzérméktől, kulcsoktól, szögektől, csavaroktól vagy más kis fémtárgyaktól távol, mert ezek összekapcsolhatják a pólusokat.** *Az akkumulátor pólusainak rövidzárata égés- és tűzveszélyes.*
- d) **Nem megfelelő körülmények között az akkumulátorból folyadék szivároghat; kerülje az érintkezést ezzel a folyadékkal.** *Véletlen érintkezés esetén mossa le vízzel. Ha a folyadék szembe kerül, mossa ki vízzel, és forduljon orvoshoz. Az akkumulátorból szivárgó folyadék irritációt vagy égési sérülést okozhat.*
- e) **Ne használjon károsodott vagy módosított akkucsomagot vagy szerszámot.** *A károsodott vagy módosított akkucsomagok használata előreláthatatlan következményekkel jár, mert ezek felyulladhatnak, felrobbanhatnak vagy személyi sérüléseket okozhatnak.*
- f) **Övja az akkucsomagot és a szerszámot a tűztől vagy a magas hőmérsékletektől.** *A 130°C-t meghaladó hőmérséklet vagy tűz robbanást okozhat.*
- g) **Tartsa be az összes újratöltési utasítást és az akkucsomagot vagy a szerszámot csak az utasításokban megadott hőmérsékleti tartományban töltsé újra.** *Az előírásoktól vagy a megengedett hőmérsékleti tartománytól eltérő töltési folyamat az akkucsomag károsodását okozhatja, és növeli a tűzveszély kockázatát.*

6. Szerviz

- a) **Az elektromos kéziszerszámot csak képzett szerelő javíthatja megfelelő cserealkatrészekkel.** *Ez biztosítja az elektromos kéziszerszám biztonságos működését.*
- b) **Soha ne szervizelje a károsodott akkucsomagokat.** *A károsodott akkucsomagok szervizelését csak a gyártó vagy az erre felhatalmazott szervizközpontok hajthatják végre.*

CORDLESS INFLATOR (AIR PUMP) TOVÁBBI BIZTONSÁGI SZABÁLYAI

- 1) Kerülje a pumpa használatát 0 fok alatti vagy 45 fok feletti hőmérsékleten.
- 2) Sose hagyja felügyelet nélkül a pumpát, amikor használatban van.
- 3) Győződjön meg róla, hogy a BE/KI kapcsoló ki van kapcsolva az áramforráshoz csatlakoztatás előtt.
- 4) Figyelem! A pumpát csak rövid ideig használja. A készülék túlmelegedhet, ha folyamatosan 5 percnél hosszabb ideig működik. Azonnal kapcsolja ki a készüléket, és hagyja lehűlni legalább 5 percig.
- 5) **Sérülésveszély!** Ne fújjon fel semmilyen tárgyat a tervezett nyomásnál magasabb nyomáson. Azok szétrobbanhatnak, és sérülést és/vagy anyagi kárt okozhatnak.
- 6) Ne lépje túl a pumpa megengedett kimeneti tartományát. Ne fújjon fel teherautót, traktort vagy más nagy gumit.
- 7) Ne dolgozzon olyan anyagokkal, amelyek könnyen gyúlékonyak vagy robbanékonyak lehetnek.
- 8) Sose használja a pumpát és tartozékait olyan célokra, amelyekre nem tervezték.
- 9) A pumpát védje a nedvességtől.
- 10) Minden használat előtt ellenőrizze az eszközt. Ha kárt észlel, ne használja az eszközt. Csak hitelesített szakember végezze a javításokat. Soha ne nyissa ki az eszközt maga.
- 11) Az eszköz magas nyomást állít elő. Ne irányítsa a levegő kijáratát emberekre vagy állatokra.

- 12) Mindig legyen éber! Sose használja az eszközt, ha elterelt vagy nem érzi jól magát.
- 13) A magas nyomású levegő halált vagy súlyos sérülést okozhat. Sose működtesse a maximális üzemi nyomás felett. Ne működjön nyomáskapcsolóval vagy biztonsági szeleppel a megengedett maximális munkanyomás felett.
- 14) Belégzési veszély. A légzőlevegő ellátására használt pumpa halált vagy súlyos sérülést okozhat. Ne használja a pumpát légzési levegő ellátására.
- 15) Az eszközök és a csomagolási anyagok nem játékok. Ne engedje meg a gyerekeknek, hogy műanyagzacskókkal, fóliákkal vagy kis alkatrészekkel játszanak. Fennáll a fulladás vagy fulladás veszélye.

SZIMBÓLUMOK



A sérülésveszély csökkentése érdekében a felhasználónak el kell olvasnia az utasításokat



Figyelmeztetés



Viseljen szemvédőt



Viseljen fülvédőt



Magas hőmérséklet kockázata.



A leselejtezett elektromos készülékek nem dobhatók ki a háztartási hulladékkal. Ha van a közelben elektromos hulladék gyűjtő udvar, vigye oda a készüléket. Az újrahasznosítási lehetőségekről tájékozódjon a helyi hatóságoknál vagy a kereskedőnél.

AKKUMULÁTOROS KOMPRESSZOR

ALKATRÉSZLISTA

1. AKKUMULÁTOR CSOMAG *	9. LÉGTÖMLŐ BILINCS
2. AKKUMULÁTOR CSOMAG KIOLDÓ GOMB *	10. LÉGTÖMLŐ
3. NYOMÁSNÖVELŐ GOMB (PLUSZ GOMB)	11. GUMIABRONCS SZELEP ADAPTER
4. INDÍTÁS/MEGÁLLÍTÁS GOMB	12. LABDA ADAPTER
5. NYOMÁSCSÖKKENTŐ GOMB (MÍNUSZ GOMB)	13. LÉGÁGY ADAPTER
6. BEKAPCSOLÓ GOMB	14. ADAPTEREK FEDÉLZETI TÁROLÁSA
7. LED LÁMPA	15. LÉGTÖMLŐ FEDÉLZETI TÁROLÁSA
8. MAGAS NYOMÁSÚ TÖMLŐ	16. LED LÁMPA BE-/KIKAPCSOLÓ GOMBJA (LÁSD ÁBRA E)

* Az alapkivitelnek nem része az illusztrációkon vagy leírásban szereplő mindegyik tartozék.

MŰSZAKI ADATOK



Típus IF20S (20S-az akkumulátortöltő megnevezése, a felfújó jellemzője)

Feszültség	18V \equiv (20V Max.)
Max nyomás	150 BAR
Lumen	100-200 LM LED
Gép súlya (akkumulátor nélkül)	0.93 kg

ALKALMAS AKKUMULÁTOR CSOMAGOK

Tételszám	BI20-2	BI20-4
Akkumulátor teljesítmény	2.0Ah	4.0Ah
	Nem tartalmazza	Nem tartalmazza

ALKALMAS TÖLTŐK

Tételszám	C20-2	C20-4
Töltő bemenet	100-240V~50/60Hz, 55W	100-240V~50/60Hz, 95W
Töltő kimenet	20V \equiv 2.0A	20V \equiv 4.0A
Töltési idő (kb.)	1hr (2.0 Ah) 2hrs (4.0 Ah)	30mins (2.0 Ah) 60mins (4.0 Ah)
A töltő védelmi osztálya	 /II	 /II
	Nem tartalmazza	Nem tartalmazza

ZAJVÉDELMI TÁJÉKOZTATÁS

A-súlyozású hangnyomásszint	L_{pA} : 74.2 dB (A)
A-súlyozású hangerő	L_{wA} : 82.2 dB (A)
K_{pA} & K_{wA}	3 dB (A)
Viseljen fülvédőt. 	

REZGÉSÉRTÉKEK

Az EN62841 szabvány szerint meghatározott összes rezgés (háromtengelyű vektoriálisösszeg) a következő:
Rezgés kibocsátási érték: $a_h = 1,69 \text{ m/s}^2$
Bizonytalanság $K = 1.5 \text{ m/s}^2$

A vibráció és a zaj bejelentett összértékét szabványos mérési módszerrel állapították meg, és ezeket az értékeket két szerszám összehasonlításához is fel lehet használni.

A vibráció és a zaj bejelentett összértékeit a rezgéseknek és zajártalomnak való kitétség előzetes felbecsléséhez is fel lehet használni.

FIGYELEM! A kéziszerszám aktuális használatok mérhető vibráció és zajkibocsátási értékek eltérhetnek a bejelentett értékektől, mert nagyban függnek a szerszám használati módjától és a megmunkált alkatrész típusától. Íme néhány példa és eltérő érték a szerszám használatától függően: Hogyan használják a szerszámot, milyen anyagokat vágnak vagy fúrnak.

Az eszköz jó állapotban van-e, megfelelően karbantartják-e.

Megfelelő tartozékokat használnak-e az eszközhöz, vigyáznak-e, hogy éles legyen, és jó állapotban maradjon.

A fogantyú megragadásának erősségétől és az esetleg használt vibrációs- és zajcsökkentő tartozék típusától.

A szerszámot rendeltetésszerűen, kialakításának és a jelen utasításoknak megfelelően használják-e.

Ha a szerszámot nem kezelik megfelelően, kéz-kar vibrációs szindrómát okozhat.

FIGYELEM! A pontosság érdekében az expozíciós szint becslött értékéhez a valós használati körülmények között figyelembe kell venni a működési ciklus valamennyi elemét, így azt az időt is, amikor a szerszám ki van kapcsolva, és amikor üresjáratban működik. Ez a teljes munkaidőszak viszonylatában jelentősen csökkentheti az expozíciós szintet.

A vibrációnak és zajnak való kitétség kockázatának csökkentése.

MINDIG éles vésőt, pengét, és hegyes fűrófejet használjon.

Az eszközt jelen utasításoknak megfelelően tartsa karban, és vigyázzon a megfelelő kenésre (ahol erre szükség van).

Ha a szerszám rendszeres használatát tervezik, akkor megéri a vibráció- és zajcsökkentő tartozékok beszerzése.

Úgy tervezze meg a munkáját, hogy a magas rezgésszámú eszközök használatát igénylő feladatokat több napra ossza el.

TARTOZÉKOK

Labda adapter	1
Kerék szelep adapter	1
Légválós adapter	1
2.3 láb (700mm) magas nyomású tömlő	1

Javasoljuk, hogy a tartozékokat ugyanabból a boltból vásárolja meg, ahol a szerszámot is vásárolta. További részleteket a tartozék csomagolásán talál. Kérjen segítséget és tanácsot a bolti eladóktól.

AKKUMULÁTOROS KOMPRESSZOR

HASZNÁLATI UTASÍTÁSOK



MEGJEGYZÉS: A szerszám használata előtt olvassa el figyelmesen a használati útmutatót.

RENDELTESSZERŰ HASZNÁLAT

Ez a termék egy multifunkcionális eszköz, mely ötvözi a felfújókat, a gumiabroncs nyomásmérőt, a világítást és az SOS figyelmeztetést egyetlen készülékben.

ÖSSZESZERELÉS

1. A KAMPÓS ÉS HUOKKAL ELLÁTOTT CSISZOLÓPAPÍR FELSZERELÉSE (NEM TARTALMAZZA) (LÁSD AZ A1, A2. ÁBRÁT)

Akkumulátor csomag eltávolításához először erőteljesen nyomja le az akkumulátor csomag kioldó gombját, majd csúsztassa ki az akkumulátor csomagot a gépből.

Az akkumulátor csomag telepítéséhez csúsztassa fel a teljesen feltöltött akkumulátor csomagot a gépre megfelelő erővel, amíg kattánást nem hall.

OPERATION

1. GOMB NYOMÁS (LÁSD: ÁBRA B)

Nyomja meg a gombot a gép bekapcsolásához, és tartsa lenyomva a kikapcsoláshoz.

! **FIGYELMEZTETÉS:** A véletlen bekapcsolás elkerülése érdekében a tápegység automatikusan kikapcsol, ha a bekapcsoló/kikapcsoló gombot a bekapcsolás után bizonyos időn belül nem nyomják meg.

2. DIGITÁLIS NYOMÁSJELZŐ (LÁSD: ÁBRA C1-C4)

Beállíthatja a levegőnyomást a nyomásmérőn.

- A kívánt nyomásformátum kiválasztásához (PSI, BAR, KPA, KG/CM²) nyomja meg egyszerre a nyomásnövelő gombot (plusz gombot) és a nyomáscsökkentő gombot (mínusz gombot). A két gomb egyszeri lenyomása a nyomásformátum körforgatásához szükséges.

- A nyomásérték növeléséhez nyomja meg a plusz gombot.

- A nyomásérték csökkentéséhez nyomja meg a mínusz gombot.

! **FIGYELMEZTETÉS:** Az inflátor működtetése előtt be kell kapcsolni a

digitális nyomásmérőt. Kérjük, olvassa el és értse meg a használati utasításokat a működés előtt.

	MIN	MAX
PSI	3	150
BAR	0.2	10.3
KPA	20	1030
KG/CM ²	0.2	10.55

3. AZ INFLÁTOR HASZNÁLATA

A mellékelt kiegészítők számos funkciót látnak el:

! **FIGYELMEZTETÉS:** Mivel a nyomásmérő nincs kalibrálva, és nem kötelező pontos értékekhez, a gumiabroncsok nyomását megbízható mérőeszközzel kell ellenőrizni az autózás előtt, ha ezzel a termékkel felfúj gumiabroncsokat használ. A helytelenül felfújt gumiabroncsokkal való vezetés súlyos sérülést okozhat.

! **FIGYELMEZTETÉS:** Ha hosszabb ideig fúj, kb. 5 perc elteltével állítsa le a fújást, és hagyja, hogy legalább 5 percig lehűljön a tömlő és a szerelvény fémes részei. A tömlő és a szerelvény fémes részei túlmelegedhetnek, ha hosszabb ideig dolgoznak. Ütemezze be a szüneteket hosszabb ideig történő munka esetén, és hagyja, hogy a részek lehűljenek, ha szükséges.

! **FIGYELMEZTETÉS:** Amikor a légszivattyút használja, ügyeljen arra, hogy ne lépje túl a termék felfújására engedélyezett nyomást. A termék felrobbanhat vagy szétrepedhet, és sérülhet.

! **FIGYELMEZTETÉS:** Ne fújjon fel nagy kapacitású tárgyakat. Ha nagy kapacitású tárgyat fúj fel, a készülék rendkívül forró lehet, és megégetheti a bőrét.

1) Légszelep az légszivóhoz (Lásd: Ábra D1): A légszelep az légszivóhoz használható a szelepnnyelvel ellátott gumiabroncs felfújásához.

Fordítsa és lazítsa meg a légszelep fogantyúját, majd csatlakoztassa a légszelepet azokhoz az objektumokhoz, amelyeket fel kell fújni. Rögzítse a légszelepet úgy, hogy visszaforgatja a légszelep fogantyúját az eredeti pozíciójába. Állítsa be a kívánt nyomásértéket. Nyomja meg a bekapcsoló/kikapcsoló gombot a működtetés megkezdéséhez.

MEGJEGYZÉS: Amint eléri a beállított nyomást, a készülék automatikusan leáll a felfújásban.

MEGJEGYZÉS: Győződjön meg arról, hogy minden csatlakozás megszorításra került, mielőtt fel fújna.

2) Pneumatikus szelepadapter (Lásd: Ábra D2): A pneumatikus szelepadaptert használhatja egy olyan abraszív felfújásához, amelynek presta szelep van.

Először távolítsa el a presta szelepfedőt. Lazítsa meg az óramutató járásával ellentétes irányba fordítva a presta szelep zárgombját. Csavarja be a pneumatikus szelepadaptert a zárgombra. Fordítsa és lazítsa meg a légszelep fogantyúját, majd csatlakoztassa a légszelepet a pneumatikus szelepadapterre. Rögzítse a légszelepet úgy, hogy visszaforgatja a légszelep fogantyúját az eredeti pozíciójába. Állítsa be a kívánt nyomásértéket. Nyomja meg a bekapcsoló/kikapcsoló gombot a működtetés megkezdéséhez.

MEGJEGYZÉS: Amint eléri a beállított nyomást, a készülék automatikusan leáll a felfújásban.

MEGJEGYZÉS: Győződjön meg arról, hogy minden csatlakozás megszorításra került, mielőtt fel fújna.

3) Labdaadapter (Lásd: Ábra D3): A labdaadapert használhatja bármilyen sportlabda vagy bármely más tárgy felfújásához, amelyhez felfújási sportlabda adapter szükséges.

Fordítsa és lazítsa meg a légszelep fogantyúját, majd csatlakoztassa a légszelepet a labdaadapterhez. Rögzítse a légszelepet úgy, hogy visszaforgatja a légszelep fogantyúját az eredeti pozíciójába. Helyezze be a labdaadapert az objektumba.

Nyomja meg a bekapcsoló/kikapcsoló gombot a működtetés megkezdéséhez.

MEGJEGYZÉS: Győződjön meg arról, hogy minden csatlakozás megszorításra került, mielőtt fel fújna.

MEGJEGYZÉS: A legtöbb sportlabdához szükséges nyomás túl alacsony az eszközön lévő mérőpontos olvasáshoz. Az alacsony levegőnyomás miatt nincs szükség a nyomásérték előre beállítására, különben az befolyásolhatja a normális felfújási funkciót. A felfújás során óvatos megfigyelés szükséges a túlfújás elkerülése érdekében.

4) Adapter pentru saltea pneumatică (Vedeți Fig. D4): Adapterul pentru saltea pneumatică poate fi folosit pe supapele mai mici de tip clește pentru a umfla obiecte mici precum plutitoarele

și jucăriile pentru copii, care de obicei necesită umflare prin suflare cu aer.

Ridicați și slăbiți clema aerului, apoi fixați clema aerului la adaptorul pentru saltea pneumatică. Asigurați clema aerului prin întoarcerea clemei aerului în poziția sa originală. Introduceți adaptorul pentru saltea pneumatică în obiect. Apăsati butonul de pornire/oprire pentru a porni scula.

NOTĂ: Asigurați-vă că toate conexiunile au fost strânse înainte de a umfla.

NOTĂ: Presiunea necesară pentru majoritatea saltelelor pneumatice este prea mică pentru o citire precisă pe măsurătorul sculei. Datorită presiunii scăzute a aerului, nu este necesar să setați valoarea presiunii în avans, altfel va afecta funcționarea normală de umflare. În timpul umflării, este necesară o observație atentă pentru a preveni supraumflarea.

4. UTILIZAREA LUMINII LED (Vedeți Fig. E)

Inflatorul dumneavoastră este echipat cu o lumină LED, care îmbunătățește vizibilitatea - excelent pentru zone întunecate sau închise. Apăsati butonul de pornire/oprire a luminii LED pentru a comuta între lumina de lucru sau lumina de urgență SOS.

Apăsati butonul o dată pentru a porni lumina LED. Apăsati butonul de două ori pentru a face lumina mai strălucitoare.

Apăsati butonul de trei ori pentru a porni lumina de urgență SOS.

Apăsati butonul de patru ori pentru a opri lumina LED.

TISZTÍTÁS

 **FIGYELMEZTETÉS:** A házba bejutott víz vagy más folyadékok rövidzárlatot okozhatnak. Ne merítsd az inflátort vízbe vagy más folyadékba.

 **FIGYELMEZTETÉS:** Ügyelj arra, hogy ne kerüljön víz vagy más folyadék a házba.

 **FIGYELMEZTETÉS:** Ne használj agresszív tisztítószereket, fém vagy nylon sörtejtű keféket, vagy éles, fémből készült tisztítóeszközöket, mint például kések, kemény spatulák és hasonlók. Ezek megrongálhatják a felületeket.

- 1) Kapcsold ki az inflátort. Várj, amíg a készülék teljesen leáll.
- 2) Vedd ki az akkumulátor csomagot.
- 3) Tisztítsd meg az inflátort egy puha ruhával vagy kefével.

AKKUMULÁTOROS KOMPRESSZOR

TÁROLÁS ÉS SZÁLLÍTÁS

1. TÁROLÁS

- 1) Vegye ki az akkumulátor csomagot.
- 2) Tisztítsa meg a felfújót, ahogy azt korábban leírtuk.
- 3) Helyezze a légcsővet és az adaptereket (légágý adapter/labda adapter/gumiszelep adapter) a felfújón található tárolóhelyre.
 - a. Adapterek tárolása a készüléken (légágý adapter/labda adapter/gumiszelep adapter). (Lásd Ábra F1)
 - b. Légcső tárolása a készüléken. (Lásd Ábra F2)
- 4) Tárolja a felfújót és tartozékait száraz, fagymentes, jól szellőző helyen. Védje a felfújót a közvetlen napfénytől.
- 5) Ajánljuk az eredeti csomagolás használatát tárolásra vagy fedje le a felfújót megfelelő anyaggal vagy burkolattal a por elleni védelem érdekében.

2. SZÁLLÍTÁS

- 1) Szállítás előtt kapcsolja ki a felfújót és vegye ki az akkumulátor csomagot.
- 2) Mindig a felfújó fogantyújánál fogva vigye.
- 3) Védje a felfújót minden erős behatástól vagy erős rezgéstől, amely szállítás közben járművekben előfordulhat.
- 4) Biztosítsa a felfújót, hogy megakadályozza annak csúszását vagy felborulását.

HIBAELHÁRÍTÁS



Probléma	Lehetséges okok	Javító intézkedések
Inflatorul nu va funcționa.	Az akkumulátor lemerült.	Ellenőrizze az akkumulátort.
	Az akkumulátor kapacitása alacsony.	Töltse fel az akkumulátort.
	Az akkumulátor túl meleg/hideg.	Hagyja lehűlni/felmelegedni.
A motor túlmelegszik.	A hűtőnyílásokat por vagy más akadályok akadályozhatják.	Tisztítsa meg és szabadítsa fel a nyílásokat. Ne fedje le a kezével működés közben.

KARBANTARTÁS

Bármilyen állítás, javítás vagy karbantartási művelet előtt vegye ki a szerszámból az akkumulátort.

Az elektromos szerszáma nem igényel további kenést és karbantartást. Nincsenek a felhasználó által javítható alkatrész a szerszámot. Soha ne használjon vizet vagy vegyi tisztítószereket a szerszámot. Törölje le egy száraz ruhával. Mindig tárolja a szerszámot száraz helyen. Tartsa a motor szellőzőnyílásait. Tartsa a munka ellenőrzése a portól. A szellőzőnyílásokon keresztül néha szikrák láthatók. Ez természetes, nem okoz kárt az elektromos kéziszerszám ban.

KÖRNYEZETVÉDELEM

 A leselejtezett elektromos készülékek nem dobhatók ki a háztartási hulladékkal. Ha van a  közelben elektromos hulladék gyűjtő udvar, vigye oda a készüléket. Az újrahasonosítási lehetőségekről tájékozódjon a helyi hatóságoknál vagy a kereskedőnél.

EC Megfelelőségi nyilatkozat



Mi : HYUNDAI Corporation Holdings Europe
Am Kronberger Hang 2A, 65824, Schwalbach am Taunus
Germany

Kijelentjük, hogy az alábbi részletezett termék:
Akkumulátoros kompresszor (légpumpa)

MODELL: IF20S
FUNKCIÓ: Felfújás

Megfelel a Tanács irányelveinek követelményeinek :
2006/42/EU, 2014/30/EU, 2011/65/EU & (EU) 2015/863

A szabványok megfelelnek az :
EN 62841-1, EN 1012-1, EN IEC 55014-1, EN IEC 55014-2, EN IEC 63000

A műszaki dokumentáció összeállítására jogosult személy,
Név : Hyundai Kim
Cím : HYUNDAI Corporation Holdings Europe
65824 Schwalbach am Taunus, Germany

HU

Ügyvezető igazgató

Jaiwon Hur

Projektmenedzser

Sungwoo Hong

Dátum : 2024.09.25

MÁY BƠM HƠI DÙNG PIN (MÁY BƠM KHÔNG KHÍ)

HƯỚNG DẪN AN TOÀN SẢN PHẨM

HƯỚNG DẪN VỀ AN TOÀN SẢN PHẨM

CẢNH BÁO CHUNG VỀ AN TOÀN DỤNG CỤ ĐIỆN

! **CẢNH BÁO!** Đọc tất cả các cảnh báo, hướng dẫn, hình ảnh minh họa và thông số kỹ thuật được cung cấp kèm theo dụng cụ điện này. Việc không tuân theo tất cả các hướng dẫn được liệt kê dưới đây có thể dẫn đến điện giật, hỏa hoạn và/hoặc thương tích nghiêm trọng.

Lưu ý tất cả các cảnh báo và hướng dẫn để tham khảo trong tương lai.

Thuật ngữ "dụng cụ điện" trong các cảnh báo để cập đến dụng cụ điện chạy bằng nguồn điện (có dây) hoặc dụng cụ điện chạy bằng pin (không dây).

1. AN TOÀN KHU VỰC LÀM VIỆC

- Giữ khu vực làm việc sạch sẽ và đủ ánh sáng. Những khu vực bừa bộn hoặc tối tăm dễ gây tai nạn.
- Không vận hành dụng cụ điện trong môi trường dễ cháy nổ, chẳng hạn như nơi có chất lỏng, khí hoặc bụi dễ cháy. Dụng cụ điện tạo ra tia lửa điện có thể đốt cháy bụi hoặc khí.
- Giữ trẻ em và những người xung quanh tránh xa khi vận hành dụng cụ điện. Sự xao lãng có thể khiến bạn mất kiểm soát.

2. AN TOÀN ĐIỆN

- Phích cắm của dụng cụ điện phải khớp với ổ cắm. Không bao giờ sửa đổi phích cắm theo bất kỳ cách nào. Không sử dụng bất kỳ phích cắm chuyển đổi nào với dụng cụ điện được nối đất (nối đất). Phích cắm nguyên bản và ổ cắm phù hợp sẽ giảm nguy cơ bị điện giật.
- Tránh tiếp xúc cơ thể với dây hoặc các bề mặt được nối đất, chẳng hạn như đường ống, bộ tản nhiệt, bếp nấu và tủ lạnh. Nguy cơ bị điện giật sẽ tăng lên nếu cơ thể bạn được nối đất hoặc tiếp đất.
- Không để dụng cụ điện tiếp xúc với mưa

hoặc điều kiện ẩm ướt. Nước lọt vào dụng cụ điện sẽ làm tăng nguy cơ bị điện giật.

- Không được sử dụng dây điện để mang, kéo hoặc rút phích cắm dụng cụ điện. Giữ dây xa nguồn nhiệt, dầu máy, vật sắc nhọn sắc hoặc các bộ phận chuyển động. Dây bị hư hỏng hoặc vướng víu làm tăng nguy cơ bị điện giật.
- Khi vận hành dụng cụ điện ngoài trời, hãy sử dụng dây điện nối dài phù hợp để sử dụng ngoài trời. Sử dụng dây phù hợp để sử dụng ngoài trời sẽ giảm nguy cơ bị điện giật.
- Nếu bắt buộc phải vận hành dụng cụ điện ở nơi ẩm ướt, hãy sử dụng nguồn điện được bảo vệ bằng thiết bị chống dòng rò (RCD). Sử dụng RCD giúp giảm nguy cơ bị điện giật.

3. AN TOÀN CÁ NHÂN

- Hãy cảnh giác, quan sát và phán đoán những gì bạn đang làm khi vận hành dụng cụ điện. Không sử dụng dụng cụ điện khi bạn đang mệt mỏi hoặc đang chịu ảnh hưởng của ma túy, rượu hoặc dược phẩm. Một khoảnh khắc mất tập trung trong khi vận hành dụng cụ điện có thể dẫn đến thương tích cá nhân nghiêm trọng.
- Sử dụng thiết bị bảo hộ cá nhân. Luôn đeo kính bảo vệ mắt. Thiết bị bảo hộ như mũ nện chống bụi, giày an toàn chống trượt, mũ cứng hoặc thiết bị bảo vệ thính giác được sử dụng trong điều kiện thích hợp sẽ giảm thương tích cá nhân.
- Phòng ngừa việc vô tình khởi động máy. Đảm bảo công tắc ở vị trí tắt trước khi kết nối với nguồn điện và/hoặc bộ pin, khi nhấc hoặc mang dụng cụ. Mang các dụng cụ điện với ngón tay của bạn trên công tắc hoặc cung cấp năng lượng cho các dụng cụ điện có công tắc đang ở trạng thái ON sẽ gây ra tai nạn.
- Tháo mọi khóa điều chỉnh hoặc có lẽ trước khi bật dụng cụ điện. Cờ lê hoặc chìa khóa còn gắn vào bộ phận quay của dụng cụ điện có thể gây thương tích cá nhân.
- Hãy giữ thăng bằng. Giữ chỗ đứng thích hợp và lúc nào cũng cân bằng. Điều này cho phép kiểm soát dụng cụ điện tốt hơn trong những tình huống không mong muốn.
- Ăn mặc đúng cách. Không mặc quần áo rộng thùng thình hoặc đeo đồ trang sức. Giữ tóc và quần áo của bạn tránh xa các bộ

phận chuyển động. Quần áo rộng, đồ trang sức hoặc tóc dài có thể bị vướng vào các bộ phận chuyển động.

- g) Nếu các thiết bị được cung cấp để gắn các bộ phận hút và thu gom bụi, hãy đảm bảo các thiết bị này được gắn và sử dụng đúng cách. Sử dụng bộ phận thu gom bụi sẽ giảm bớt các nguy hiểm liên quan đến bụi.
- h) Đừng để sự quen thuộc có được từ việc thường xuyên việc sử dụng các dụng cụ cho phép bạn trở nên tự mãn và bỏ qua các nguyên tắc an toàn của dụng cụ. Một hành động bất cẩn có thể gây thương tích nghiêm trọng trong vòng chưa đầy một giây.

4. SỬ DỤNG VÀ BẢO QUẢN DỤNG CỤ ĐIỆN

- a) Không sử dụng quá tải dụng cụ điện. Hãy chọn đúng dụng cụ để sử dụng cho ứng dụng của bạn. Dụng cụ điện phù hợp sẽ thực hiện công việc tốt hơn và an toàn hơn theo đúng công năng được thiết kế.
- b) Không sử dụng dụng cụ điện nếu công tắc không bật và tắt được. Bất kỳ dụng cụ điện nào không thể điều khiển được bằng công tắc đều nguy hiểm và phải được sửa chữa.
- c) Ngắt kết nối phích cắm khỏi nguồn điện nguồn và/hoặc tháo bộ pin (nếu có thể tháo rời) khỏi dụng cụ điện trước khi thực hiện bất kỳ điều chỉnh, thay đổi nào, hoặc cất giữ dụng cụ điện. Những hành động phòng ngừa này làm giảm nguy cơ vô tình khởi động dụng cụ điện.
- d) Cất giữ các dụng cụ điện không sử dụng ngoài tầm với của trẻ em và không cho phép những người không quen với dụng cụ điện hoặc những hướng dẫn này vận hành dụng cụ điện. Dụng cụ điện rất nguy hiểm khi nằm trong tay người sử dụng chưa qua đào tạo.
- e) Bảo trì các dụng cụ điện và phụ kiện. Kiểm tra xem các bộ phận chuyển động có bị lệch hoặc bị kẹt, các bộ phận có bị gãy hay không và bất kỳ tình trạng nào khác có thể ảnh hưởng đến hoạt động của dụng cụ điện. Nếu bị hư hỏng, hãy sửa chữa dụng cụ điện trước khi sử dụng. Nhiều vụ tai nạn xảy ra do dụng cụ điện được bảo trì kém.
- f) Giữ dụng cụ cất luôn sắc bén và sạch sẽ. Các dụng cụ cất được bảo trì đúng cách với các cạnh sắc bén sẽ ít bị kẹt hơn và dễ

kiểm soát hơn.

- g) Sử dụng dụng cụ điện, phụ kiện và mũi khoan, v.v. theo các hướng dẫn này, có tính đến các điều kiện làm việc và công việc sẽ được thực hiện. Việc sử dụng dụng cụ điện cho những hoạt động khác với dự định có thể dẫn đến tình huống nguy hiểm.
- h) Giữ tay cầm và bề mặt cầm nắm khô ráo, sạch sẽ và không dính dầu mỡ. Tay cầm và bề mặt cầm trơn trượt không cho phép xử lý và điều khiển dụng cụ một cách an toàn trong các tình huống bất ngờ.

5. SỬ DỤNG VÀ BẢO QUẢN DỤNG CỤ DÙNG PIN

- a) Chỉ sạc lại bằng bộ sạc do nhà sản xuất chỉ định. Bộ sạc phù hợp với một loại pin này có thể gây nguy cơ cháy nổ khi sử dụng với một loại pin khác.
- b) Chỉ sử dụng dụng cụ điện với bộ pin được chỉ định cụ thể. Việc sử dụng bất kỳ bộ pin nào khác có thể gây ra nguy cơ chấn thương và hỏa hoạn.
- c) Khi không sử dụng bộ pin, hãy để pin cách xa các vật kim loại mà có thể tạo kết nối từ cực này sang cực khác như kẹp giấy, đồng xu, chìa khóa, đinh, ốc vít hoặc các vật kim loại nhỏ khác. Việc chạm mạch các cực của pin với nhau có thể gây bỏng hoặc cháy.
- d) Trong điều kiện khắc nghiệt, chất lỏng có thể bắn ra khỏi pin; tránh tiếp xúc. Nếu vô tình xảy ra tiếp xúc, hãy xả bằng nước. Nếu chất lỏng tiếp xúc với mắt, hãy tìm kiếm sự trợ giúp y tế. Chất lỏng bắn ra từ pin có thể gây kích ứng hoặc bỏng.
- e) Không sử dụng bộ pin hoặc dụng cụ bị hư hỏng hoặc bị sửa đổi. Pin bị hư hỏng hoặc bị sửa đổi có thể có biểu hiện hoạt động không thể đoán trước dẫn đến cháy, nổ hoặc có nguy cơ gây thương tích.
- f) Không để bộ pin hoặc dụng cụ tiếp xúc với lửa hoặc nhiệt độ quá cao. Tiếp xúc với lửa hoặc nhiệt độ trên 130°C có thể gây nổ.
- g) Thực hiện theo tất cả các hướng dẫn sạc, không sạc bộ pin hoặc dụng cụ ngoài phạm vi nhiệt độ được chỉ định trong hướng dẫn. Sạc không đúng cách hoặc sạc ở nhiệt độ ngoài phạm vi quy định có thể làm hỏng pin và tăng nguy cơ cháy nổ.

MÁY BƠM HƠI DÙNG PIN (MÁY BƠM KHÔNG KHÍ)

6. DỊCH VỤ

- a) **Hãy để người sửa chữa có trình độ chuyên môn bảo trì dụng cụ điện của bạn và chỉ sử dụng các phụ tùng giống hệt nhau để thay thế.** Điều này sẽ đảm bảo rằng sự an toàn của dụng cụ điện được duy trì.
- b) **Không được sửa chữa bộ pin bị hỏng.** Việc sửa chữa bộ pin chỉ được thực hiện bởi nhà sản xuất hoặc nhà cung cấp dịch vụ được ủy quyền.

hoạt động trên áp suất vận hành tối đa. Không vận hành với công tắc áp suất hoặc van an toàn được đặt trên áp suất làm việc tối đa cho phép.

- 14) Nguy hiểm do hít phải. Sử dụng máy bơm để cung cấp khí thở có thể dẫn đến tử vong hoặc thương tích nghiêm trọng. Không sử dụng máy bơm để cung cấp không khí thở.
- 15) Các thiết bị và vật liệu đóng gói không phải là đồ chơi. Không để trẻ chơi với túi nhựa, giấy bạc hoặc các vật dụng nhỏ. Có nguy cơ nuốt hoặc nghẹt thở.

QUY TẮC AN TOÀN BỔ SUNG DÀNH CHO MÁY BƠM KHÔNG DÂY (BƠM KHÍ)

- 1) Tránh sử dụng máy bơm ở nhiệt độ dưới 0 độ hoặc trên 45 độ
- 2) Luôn giám sát máy bơm khi đang sử dụng.
- 3) Đảm bảo rằng công tắc BẬT/TẮT được tắt khi kết nối với nguồn điện.
- 4) Thận trọng! Chỉ vận hành máy bơm trong thời gian ngắn. Thiết bị có thể quá nóng nếu hoạt động liên tục lâu hơn 5 phút. Tắt thiết bị ngay lập tức và để thiết bị nguội trong ít nhất 5 phút
- 5) Nguy cơ chấn thương! Không bơm bất kỳ vật nào lên quá áp suất dự định. Chúng có thể nổ và gây thương tích và/hoặc thiệt hại vật chất
- 6) Không vượt quá phạm vi đầu ra cho phép của máy bơm. Không bơm bất kỳ loại xe tải, máy kéo hoặc lốp lớn nào khác
- 7) Không làm việc với bất kỳ vật liệu nào có thể dễ cháy hoặc nổ.
- 8) Không bao giờ sử dụng máy bơm và các phụ kiện cho các mục đích khác ngoài mục đích được thiết kế.
- 9) Máy bơm phải được bảo vệ khỏi độ ẩm.
- 10) Trước mỗi lần sử dụng, hãy kiểm tra thiết bị. Nếu phát hiện hư hỏng, không sử dụng thiết bị. Chỉ yêu cầu kỹ thuật viên được yêu cầu thực hiện việc sửa chữa. Đừng bao giờ tự mình mở thiết bị.
- 11) Thiết bị tạo ra áp suất cao. Không hướng cửa thoát khí vào người hoặc động vật.
- 12) Luôn cảnh giác! Không bao giờ sử dụng thiết bị khi bạn đang bị phân tâm hoặc cảm thấy không khỏe.
- 13) Không khí áp suất cao có thể dẫn đến tử vong hoặc thương tích nghiêm trọng. Không bao giờ

BIỂU TƯỢNG



Để giảm nguy cơ chấn thương, người dùng phải đọc hướng dẫn sử dụng



Cảnh báo



Đeo bảo vệ tai



Mang kính bảo vệ mắt



Đeo mặt nạ chống bụi.



Các sản phẩm điện thải không được thải bỏ cùng với rác thải sinh hoạt. Hãy tái chế ở nơi có cơ sở xử lý vật chất. Hãy kiểm tra với chính quyền địa phương hoặc nhà bán lẻ để được tư vấn về tái chế.

DANH SÁCH THÀNH PHẦN

1. BỘ PIN *	9. NGÀM KHÓA
2. NÚT THÁO BỘ PIN *	10. ĐẦU VÒI BƠM
3. NÚT TĂNG ÁP SUẤT (NÚT +)	11. ĐẦU BƠM LỚP XE
4. NÚT HOẠT ĐỘNG / DỪNG	12. ĐẦU BƠM BÓNG HƠI
5. NÚT GIẢM ÁP SUẤT (NÚT -)	13. ĐẦU BƠM NỆM HƠI
6. NÚT NGUỒN	14. GIÁ ĐỖ DÀNH CHO CÁC ĐẦU BƠM
7. ĐÈN LED	15. GIÁ ĐỖ CHO ỐNG KHÍ
8. ỐNG ÁP LỰC CAO	16. NÚT BẬT/TẮT ĐÈN LED (XEM HÌNH E)

* Không phải tất cả các phụ kiện được minh họa hoặc mô tả đều được bao gồm trong gói giao hàng tiêu chuẩn.

THÔNG SỐ KỸ THUẬT

Loại IF20S (ký hiệu 20S của máy, đại diện cho máy bơm không dây)

Vôn	18V \equiv (Tối đa 20V)
Áp suất tối đa	150 PSI
Trọng lượng máy (không có pin)	0.93 kg

BỘ PIN PHÙ HỢP

Mã hàng	BI20-2	BI20-4
Dung lượng pin	2.0Ah	4.0Ah
	Không bao gồm	Đề xuất (Không bao gồm)

BỘ SẠC PHÙ HỢP

Mã hàng	C20-2	C20-4
Điện áp vào bộ sạc	100-240V~50/60Hz, 55W	100-240V~50/60Hz, 95W
Điện áp ra bộ sạc	20V \equiv 2.0A	20V \equiv 4.0A
Thời gian sạc (xấp xỉ)	1giờ (2.0 Ah) 2giờ (4.0 Ah)	30phút (2.0 Ah) 60phút (4.0 Ah)
Lớp bảo vệ bộ sạc	\square /II	\square /II
	Không bao gồm	Không bao gồm

THÔNG TIN VỀ ĐỘ ỒN

Áp suất âm thanh có trọng số	L_{pA} : 74.2 dB (A)
Công suất âm thanh có trọng số	L_{wA} : 82.2 dB (A)
K_{pA} & K_{wA}	3 dB (A)
Đeo bảo vệ tai. 	

MÁY BƠM HƠI DÙNG PIN (MÁY BƠM KHÔNG KHÍ)

THÔNG TIN VỀ ĐỘ RUNG

Tổng giá trị rung động (tổng vector ba trục) được xác định theo EN 62841:
Giá trị rung động phát ra: $a_n = 1,69 \text{ m/s}^2$
Độ không đảm bảo $K = 1.5 \text{ m/s}^2$

Tổng giá trị rung được công bố và giá trị phát ra tiếng ồn được công bố đã được đo theo phương pháp thử tiêu chuẩn và có thể được sử dụng để so sánh dụng cụ này với dụng cụ khác. Tổng giá trị rung động được công bố và giá trị phát ra tiếng ồn đã công bố cũng có thể được sử dụng trong đánh giá sơ bộ về mức độ phơi nhiễm.

! **CẢNH BÁO:** Độ rung và tiếng ồn phát ra trong quá trình sử dụng thực tế dụng cụ điện có thể khác với giá trị được công bố tùy thuộc vào cách sử dụng dụng cụ, đặc biệt là loại dụng cụ nào. phôi được xử lý tùy thuộc vào các ví dụ sau và các biến thể khác về cách sử dụng dao:

Cách sử dụng công cụ và vật liệu được cắt hoặc khoan.

Công cụ đang ở trong tình trạng tốt và được bảo trì tốt.

Việc sử dụng đúng phụ kiện cho dụng cụ và đảm bảo nó sắc bén và ở tình trạng tốt.

Độ chặt của tay cầm trên tay cầm và có sử dụng phụ kiện chống rung, chống ồn hay không.

Và công cụ này đang được sử dụng đúng mục đích nhờ thiết kế của nó và các hướng dẫn này.

Công cụ này có thể gây ra hội chứng rung tay-cánh tay nếu việc sử dụng nó không được quản lý đầy đủ.

! **CẢNH BÁO:** Để chính xác, việc ước tính mức phơi nhiễm trong điều kiện sử dụng thực tế cũng phải tính đến tất cả các phần của chu trình vận hành, chẳng hạn như thời điểm chuyển đổi công cụ. tắt và khi nó chạy không tải nhưng không thực sự thực hiện công việc. Điều này có thể làm giảm đáng kể mức độ phơi nhiễm trong tổng thời gian làm việc.

Giúp giảm thiểu rủi ro tiếp xúc với rung động của bạn.

Bảo trì công cụ này theo các hướng dẫn này và luôn bôi trơn tốt (nếu thích hợp).

Nếu dụng cụ này được sử dụng thường xuyên thì hãy đầu tư vào các phụ kiện chống rung .

Lập kế hoạch lịch trình làm việc của bạn để dàn trải việc sử dụng công cụ có độ rung cao trong một số ngày.

PHỤ KIỆN

Đầu bơm lớp xe	1
Đầu bơm bóng hơi	1
Đầu bơm nệm hơi	1
Ống áp lực cao 2,3ft (700mm)	1

Chúng tôi khuyên bạn nên mua phụ kiện từ cùng một cửa hàng đã bán dụng cụ cho bạn. Tham khảo bao bì phụ kiện để biết thêm chi tiết. Nhân viên cửa hàng có thể hỗ trợ bạn và đưa ra lời khuyên.

HƯỚNG DẪN VẬN HÀNH



LƯU Ý: Trước khi sử dụng dụng cụ, hãy đọc kỹ sách hướng dẫn.

MỤC ĐÍCH SỬ DỤNG

Sản phẩm này là thiết bị đa chức năng, kết hợp máy bơm hơi, máy đo áp suất lốp, đèn chiếu sáng, cảnh báo SOS bốn chức năng trong một.

LẮP RÁP

1. THÁO VÀ LẮP BỘ PIN (KHÔNG KÈM THEO MÁY) (XEM HÌNH A1, A2)

Để tháo bộ pin, trước tiên hãy nhấn mạnh nút nhà bộ pin, sau đó trượt bộ pin ra khỏi dụng cụ của bạn. Để lắp bộ pin, hãy trượt bộ pin đã sạc đầy vào dụng cụ với một lực vừa đủ cho đến khi nó khớp vào vị trí.

HOẠT ĐỘNG

1. NÚT NGUỒN (XEM HÌNH B)

Nhấn nút để bật dụng cụ và giữ nút để tắt.



CẢNH BÁO: Để tránh việc vô tình khởi động, nguồn sẽ tự động tắt nếu không nhấn nút khởi động/dừng trong một khoảng thời gian nhất định sau khi bật nguồn.

2. ĐỒNG HỒ ĐO ÁP SUẤT KỸ THUẬT SỐ (XEM HÌNH C1-C4)

Bạn có thể đặt áp suất không khí trên đồng hồ đo áp suất.

- Để chọn định dạng áp suất mong muốn (PSI, BAR, KPA, KG/CM²), nhấn đồng thời nút tăng áp suất (nút cộng) và nút giảm áp suất (nút trừ). Mỗi lần nhấn hai nút sẽ chuyển qua định dạng áp suất.
- Để tăng giá trị áp suất, nhấn nút dấu cộng.
- Để giảm giá trị áp suất, nhấn nút trừ.



CẢNH BÁO: Trước khi vận hành máy bơm hơi, phải bật đồng hồ đo áp suất kỹ thuật số. Vui lòng đọc và hiểu các hướng dẫn được cung cấp trong sách hướng dẫn trước khi vận hành.

	MIN	MAX
PSI	3	150
BAR	0.2	10.3
KPA	20	1030
KG/CM ²	0.2	10.55

3. SỬ DỤNG MÁY BƠM

Các phụ kiện đi kèm thực hiện nhiều chức năng khác nhau:



CẢNH BÁO: Vì đồng hồ đo áp suất không được hiệu chỉnh và không bị ràng buộc phải đưa ra các giá trị chính xác nên phải kiểm tra áp suất lốp bằng cách sử dụng một thiết bị đo lường đáng tin cậy trước khi vận hành xe được bơm lốp bằng sản phẩm này. Lái xe với lốp bơm hơi không đúng cách có thể gây thương tích nghiêm trọng.



CẢNH BÁO: Khi phải bơm trong thời gian dài, ngừng bơm sau khoảng 5 phút và hãy để ống và các bộ phận kim loại của đầu bơm nguội đi trong ít nhất 5 phút. Các ống và các bộ phận kim loại của đầu bơm có thể quá nóng khi làm việc trong thời gian dài. Hãy tính toán thời gian tạm nghỉ để các bộ phận nguội đi khi làm việc trong thời gian dài.



CẢNH BÁO: Khi sử dụng máy bơm, chú ý không bơm sản phẩm vượt quá áp suất cho phép. Sản phẩm có thể bị nổ hoặc vỡ và bạn có thể bị thương.



CẢNH BÁO: Không thổi phồng các đồ vật có dung tích lớn. Nếu bạn thổi phồng một vật có dung tích lớn, dụng cụ này có thể trở nên cực kỳ nóng và có thể làm bỏng da bạn.

1) Đầu vòi bơm của ống hơi (Xem Hình D1): Đầu ra của ống hơi có thể được sử dụng để bơm lốp có thân van.

Lật và nói lỏng ngàm khóa, sau đó gắn đầu vòi bơm vào vật cần bơm. Cố định đầu vòi bơm bằng cách lật ngàm khóa về vị trí ban đầu. Đặt giá trị áp suất mong muốn. Nhấn nút bắt đầu/dừng để khởi động dụng cụ.

LƯU Ý: Sau khi đạt đến áp suất đã cài đặt, dụng cụ sẽ tự động ngừng bơm hơi.

LƯU Ý: Đảm bảo tất cả các kết nối đã được siết chặt trước khi bơm hơi.

2) Đầu bơm lốp xe (Xem Hình D2): Đầu bơm lốp xe có thể được sử dụng để bơm lốp dung van presta.

Trước tiên hãy tháo nắp của thân van presta. Nói lỏng đai ốc khóa của thân van presta bằng cách xoay ngược chiều kim đồng hồ. Vận đầu bơm lốp xe vào đai ốc khóa. Lật và nói lỏng ngàm khóa, sau đó gắn đầu vòi bơm vào đầu bơm lốp xe. Cố định đầu vòi bơm bằng cách lật

MÁY BƠM HƠI DÙNG PIN (MÁY BƠM KHÔNG KHÍ)

ngàm khóa về vị trí ban đầu. Đặt giá trị áp suất mong muốn. Nhấn nút bắt đầu/dừng để khởi động dụng cụ.

LƯU Ý: Sau khi đạt đến áp suất đã cài đặt, dụng cụ sẽ tự động ngừng bơm hơi.

LƯU Ý: Đảm bảo tất cả các kết nối đã được siết chặt trước khi bơm hơi.

3) Đầu bơm bóng hơi (Xem Hình D3): Đầu bơm bóng hơi có thể được sử dụng để bơm bất kỳ loại bóng thể thao nào hoặc bơm bất kỳ vật dụng nào mà sử dụng đầu bơm bóng hơi.

Lật và nới lỏng ngàm khóa, sau đó gắn vòi bơm vào đầu bơm bóng hơi. Cố định vòi bơm bằng cách lật ngàm khóa về vị trí ban đầu. Gắn đầu bơm bóng hơi vào vật cần bơm. Đặt giá trị áp suất mong muốn.

Nhấn nút bắt đầu/dừng để khởi động dụng cụ.

LƯU Ý: Đảm bảo tất cả các kết nối đã được siết chặt trước khi bơm hơi.

LƯU Ý: Áp suất bơm cần thiết cho hầu hết các quả bóng thể thao là rất thấp để đọc chính xác trên đồng hồ đo. Do áp suất không khí thấp nên không cần thiết lắp trước giá trị áp suất, nếu không sẽ ảnh hưởng đến chức năng bơm hơi bình thường. Trong lúc bơm cần quan sát cẩn thận để tránh bơm căng quá mức.

4) Đầu bơm nệm hơi (xem hình D4): Đầu bơm nệm hơi có thể được sử dụng trên các đầu bơm nhỏ hơn để thổi phồng các vật dụng nhỏ như phao nổi và đồ chơi trẻ em, thường yêu cầu người dùng thổi phồng chúng bằng cách thổi khí vào chúng.

Lật và nới lỏng ngàm khóa, sau đó gắn vòi bơm vào đầu bơm nệm hơi. Cố định vòi bơm bằng cách lật ngàm khóa về vị trí ban đầu. Gắn đầu bơm nệm hơi vào vật cần bơm. Đặt giá trị áp suất mong muốn. Nhấn nút bắt đầu/dừng để khởi động dụng cụ.

LƯU Ý: Đảm bảo tất cả các kết nối đã được siết chặt trước khi bơm hơi.

LƯU Ý: Áp suất bơm cần thiết cho hầu hết các loại giường hơi là rất thấp để đọc chính xác trên đồng hồ đo. Do áp suất không khí thấp nên không cần thiết lắp trước giá trị áp suất, nếu không sẽ ảnh hưởng đến chức năng bơm hơi bình thường. Trong lúc bơm cần quan sát cẩn

thận để tránh bơm căng quá mức.

4. SỬ DỤNG ĐÈN LED (XEM HÌNH E)

Máy bơm hơi của bạn được trang bị đèn LED, giúp tăng khả năng hiển thị - rất phù hợp cho khu vực tối hoặc kín. Nhấn nút bật/tắt đèn LED để chuyển qua đèn làm việc hoặc đèn khẩn cấp SOS. Nhấn nút một lần để bật đèn LED. Nhấn nút hai lần để làm cho ánh sáng sáng hơn. Nhấn nút ba lần để bật đèn khẩn cấp SOS. Nhấn nút bốn lần để tắt đèn LED.

LÀM SẠCH

 **CẢNH BÁO:** Nước hoặc chất lỏng khác lọt vào vỏ có thể gây đoản mạch. Không nhúng bộ bơm hơi vào nước hoặc các chất lỏng khác.

 **CẢNH BÁO:** Đảm bảo rằng không có nước hoặc chất lỏng khác lọt vào vỏ.

 **CẢNH BÁO:** Không sử dụng các chất tẩy rửa mạnh, bàn chải có lông kim loại hoặc nylon hoặc các vật làm sạch sắc nhọn hoặc kim loại như dao, thìa cứng và những thứ tương tự. Những thứ này có thể làm hỏng bề mặt.

- 1) Tắt máy bơm hơi. Đợi cho đến khi thiết bị dừng hẳn.
- 2) Tháo bộ pin.
- 3) Làm sạch bộ bơm hơi bằng vải mềm hoặc bàn chải.

BẢO QUẢN VÀ VẬN CHUYỂN

1. LƯU TRỮ

- 1) Tháo bộ pin.
- 2) Làm sạch bộ bơm hơi như mô tả trước đây.
- 3) Nhấn ống dẫn khí và các đầu bơm (đầu bơm nệm hơi/ bóng hơi/ lốp xe) vào khu vực bảo quản trên bộ bơm hơi.
 - a. Gắn các đầu bơm lên giá đỡ (đầu bơm nệm hơi/ bóng hơi/ lốp xe). (Xem hình F1)
 - a. Gắn ống dẫn khí lên giá đỡ. (Xem hình F2)
- 4) Bảo quản máy bơm hơi và các phụ kiện ở nơi khô ráo, không có sương giá, thông gió tốt. Bảo vệ máy bơm hơi khỏi ánh nắng trực tiếp.
- 5) Chúng tôi khuyên bạn nên sử dụng bao bì gốc để bảo quản hoặc bọc bộ bơm hơi bằng vải

hoặc vỏ bọc thích hợp để bảo vệ bộ bơm hơi khỏi bụi.

2. VẬN CHUYỂN

- 1) Tắt máy bơm hơi và tháo bộ pin trước khi vận chuyển.
- 2) Luôn cầm theo tay cầm của bộ bơm hơi.
- 3) Bảo vệ bộ bơm hơi khỏi mọi tác động mạnh hoặc rung động mạnh có thể xảy ra trong quá trình vận chuyển trên xe.
- 4) Cố định ống bơm hơi để tránh bị trượt hoặc đổ.

BẢO VỆ MÔI TRƯỜNG



Các sản phẩm điện thải không được thải bỏ cùng với rác thải sinh hoạt. Hãy tái chế ở nơi có cơ sở xử lý vật chất. Hãy kiểm tra với chính quyền địa phương hoặc nhà bán lẻ để được tư vấn về tái chế.

XỬ LÝ SỰ CỐ

Vấn đề	Nguyên nhân có thể	Hành động khắc phục
Máy không hoạt động.	Bộ pin đã xả.	Kiểm tra bộ pin.
	Dung lượng pin thấp.	Sạc pin.
	Bộ pin quá nóng/lạnh.	Để nguội/ấm.
Động cơ quá nóng.	Lỗ thông hơi làm mát có thể bị tắc nghẽn do bụi hoặc các vật cản khác.	Vệ sinh lỗ thông hơi sạch sẽ và thông thoáng. Không che bằng tay trong quá trình hoạt động.

BẢO TRÌ

Tháo pin trước khi thực hiện bất kỳ điều chỉnh, bảo dưỡng hoặc bảo trì nào. Công cụ của bạn không cần bôi trơn hoặc bảo trì bổ sung.

Không có bộ phận nào cần bạn bảo trì trong dụng cụ điện của bạn. Không bao giờ sử dụng nước hoặc chất tẩy rửa hóa học để làm sạch dụng cụ điện của bạn. Lau sạch bằng vải khô. Luôn bảo quản dụng cụ điện của bạn ở nơi khô ráo. Giữ sạch các khe thông gió của động cơ. Giữ tất cả các điều khiển hoạt động không có bụi. Thỉnh thoảng bạn có thể thấy tia lửa điện xuyên qua các khe thông gió. Điều này là bình thường và sẽ không làm hỏng dụng cụ điện của bạn.

MÁY BƠM HƠI DÙNG PIN (MÁY BƠM KHÔNG KHÍ)

EC Tuyên bố về Sự phù hợp



Chúng tôi :

HYUNDAI Corporation Holdings Europe
Am Kronberger Hang 2A, 65824, Schwalbach am Taunus
Germany

Chúng tôi tuyên bố rằng sản phẩm chi tiết dưới đây :
Máy bơm hơi dùng pin (máy bơm không khí)

MẪU: IF20S
CHỨC NĂNG: Chức năng Bơm hơi

Đáp ứng các yêu cầu của các chỉ thị của Hội đồng :
2006/42/EU, 2014/30/EU, 2011/65/EU & (EU) 2015/863

Các tiêu chuẩn tuân thủ :
EN 62841-1, EN 1012-1, EN IEC 55014-1, EN IEC 55014-2, EN IEC 63000

Người được ủy quyền biên soạn hồ sơ kỹ thuật,
Tên : Hyundae Kim
Địa chỉ : HYUNDAI Corporation Holdings Europe
65824 Schwalbach am Taunus, Germany

VN

Giám đốc điều hành

Jaiwon Hur

Quản lý dự án

Sungwoo Hong

Ngày : 2024.09.25

ORJİNAL TALİMATLAR ÜRÜN GÜVENLİĞİ GENEL ELEKTRİKLİ EL ALETİ GÜVENLİK UYARILARI

! **UYARI!** Tüm güvenlik uyarılarını, talimatları, resimleri ve Bu elektrikli aletle birlikte verilen teknik özellikler. Aşağıda listelenen tüm talimatlara uyulmaması elektrik çarpmasına, yangına ve/veya ciddi yaralanmalara neden olabilir.

Tüm uyarıları ve talimatları ileride başvurmak üzere saklayın.

Uyarılarda geçen "elektrikli alet" terimi, şebeke elektriğiyle çalışan (kablolu) elektrikli aletinizi veya aküyle çalışan (kablosuz) elektrikli aletinizi ifade eder.

1. ÇALIŞMA ALANI GÜVENLİĞİ

- Çalışma alanını temiz ve iyi aydınlatılmış tutun.** Dağınık veya karanlık alanlar kazalara davetiye çıkarır.
- Elektrikli aletleri yanıcı sıvılar, gazlar veya toz gibi patlayıcı ortamlarda çalıştırmayın.** Elektrikli aletler, tozu veya dumanı tutuşturabilecek kıvılcımlar oluşturur.
- Elektrikli bir aleti kullanırken çocukları ve çevredekileri uzak tutun.** Dikkatinizin dağılması kontrolü kaybetmenize neden olabilir.

2. ELEKTRİK GÜVENLİĞİ

- Elektrikli alet fişleri prize uygun olmalıdır.** Fişi hiçbir şekilde değiştirmeyin. Topraklı elektrikli aletlerde adaptör fişi kullanmayın. Değiştirilmemiş fişler ve eşleşen prizler elektrik çarpması riskini azaltacaktır.
- Borular, radyatörler, ocaklar ve buzdolapları gibi topraklanmış yüzeylerle vücut temasından kaçınınız.** Artan bir risk vardır. Vücudunuz topraklanırsa elektrik çarpması tehlikesi vardır.
- Elektrikli aletleri yağmura veya ıslak koşullara maruz bırakmayın.** Elektrikli bir alete su girmesi elektrik çarpması riskini artıracaktır.
- Kabloyu kötüye kullanmayın.** Kabloyu asla elektrikli aleti taşımak, çekmek veya fişten çıkarmak için kullanmayın. Kabloyu

ısıdan, yağdan, keskin kenarlardan veya hareketli parçalardan uzak tutun. Hasarlı veya dolaşmış kablolar elektrik çarpması riskini artırır.

- Elektrikli bir aleti açık havada kullanırken, açık havada kullanım için uygun bir uzatma kablosu kullanın.** Dış mekanda kullanıma uygun bir kablunun kullanılması elektrik çarpması riskini azaltır.
- Elektrikli bir aletin nemli bir yerde çalıştırılması kaçınılmazsa, artık akım cihazı (RCD) korumalı bir besleme kullanın.** RCD kullanımı elektrik çarpması riskini azaltır.

3. KİŞİSEL GÜVENLİK

- Dikkatli olun, ne yaptığınıza dikkat edin ve elektrikli bir aleti kullanırken sağduyulu davranın.** Yorgunken veya uyuşturucu, alkol veya ilaç etkisi altındayken elektrikli alet kullanmayın. Elektrikli aletleri kullanırken bir anlık dikkatsizlik ciddi yaralanmalara neden olabilir.
- Kişisel koruyucu ekipman kullanın.** Daima göz koruması kullanın. Uygun koşullar için kullanılan toz maskesi, kaymayan güvenlik ayakkabıları, baret veya işitme koruması gibi koruyucu ekipmanlar kişisel yaralanmaları azaltacaktır.
- İstem dışı çalıştırmayı önleyin.** Güç kaynağına ve/veya akü paketine bağlamadan, aleti kaldırmadan veya taşımadan önce şalterin kapalı konumunda olduğundan emin olun. Elektrikli aletleri parmağınız şalterin üzerindeyken taşımak veya şalteri açık olan elektrikli aletlere enerji vermek kazalara davetiye çıkarır.
- Elektrikli aleti çalıştırmadan önce herhangi bir ayar anahtarını veya anahtar çıkartın.** Elektrikli aletin dönen bir parçasına takılı kalan bir anahtar veya anahtar yaralanmalara neden olabilir.
- Aşırı uzanmayın.** Her zaman düzgün basmaya ve dengede durmaya dikkat edin. Bu, beklenmedik durumlarda elektrikli aletin daha iyi kontrol edilmesini sağlar.
- Düğüne giyin.** Bol giysiler giymeyin veya takı takmayın. Saçınızı, giysilerinizi ve eldivenlerinizi hareketli parçalardan uzak tutun. Bol giysiler, takılar veya uzun saçlar hareketli parçalara takılabilir.

AKÜLÜ HAVA KOMPRESÖRÜ

- g) Toz emme ve toplama tesislerinin bağlanması için cihazlar sağlanmışsa, bunların bağlandığından ve uygun şekilde kullanıldığından emin olun. *Toz toplama kullanımı tozla ilgili tehlikeleri azaltabilir.*
- h) Aletlerin sık kullanımından kaynaklanan aşınalığı kayıtsız kalmanıza ve alet güvenliği ilkelerini göz ardı etmenize izin vermesine izin vermeyin. *Dikkatsiz bir hareket saniyenin çok küçük bir bölümünde ciddi yaralanmalara neden olabilir.*

4. ELEKTRİKLİ EL ALETİ KULLANIMI VE BAKIMI

- a) Elektrikli aleti zorlamayın. Uygulamanız için doğru elektrikli aleti kullanın. *Doğru elektrikli el aleti, tasarlandığı hızda işi daha iyi ve daha güvenli yapacaktır.*
- b) Şalter aleti açıp kapatmıyorsa aleti kullanmayınız. *Şalter ile kontrol edilemeyen elektrikli aletler tehlikelidir ve onarılmalıdır.*
- c) Herhangi bir ayarlama yapmadan, aksesuarları değiştirmeden veya elektrikli aletleri depolamadan önce fişi güç kaynağından ve/veya akü paketini elektrikli aletten ayırın. *Bu tür önleyici güvenlik önlemleri elektrikli aletin yanlışlıkla çalıştırılma riskini azaltır.*
- d) Kullanılmayan elektrikli aletleri çocukların erişemeyeceği yerlerde saklayın ve elektrikli aleti veya bu talimatları bilmeyen kişilerin kullanımına izin vermeyin elektrikli aleti çalıştırmak için. *Elektrikli aletler eğitimsiz kullanıcıların elinde tehlikelidir.*
- e) Elektrikli aletlerin bakımını yapın. Hareketli parçaların yanlış hizalanmasını veya sıkışmasını, parçaların kırılmasını ve elektrikli aletin çalışmasını etkileyebilecek diğer durumları kontrol edin. *Eğer hasarıysa elektrikli aleti kullanmadan önce onarın. Birçok kazaya bakımı iyi yapılmamış elektrikli aletler neden olmaktadır.*
- f) Kesici aletleri keskin ve temiz tutun. *Keskin kesici kenarlara sahip, bakımı düzgün yapılmış kesici aletlerin bağlanması olasılığı daha düşüktür ve kontrol edilmeleri daha kolaydır.*
- g) Elektrikli el aletini, aksesuarları ve alet uçlarını vs. bu talimatlara uygun olarak, çalışma koşullarını ve yapılacak işi dikkate alarak kullanınız. *Elektrikli el aletinin*

öngörülenden farklı amaçlarla kullanılması tehlikeli durumlara yol açabilir.

- h) Tutamakları ve kavrama yüzeylerini kuru, temiz ve yağsız ve gressiz tutun. *Kaygan tutamaklar ve kavrama yüzeyleri, beklenmedik durumlarda aletin güvenli bir şekilde kullanılmasına ve kontrol edilmesine izin vermez.*

5. AKÜ ALETİNİN KULLANIMI VE BAKIMI

- a) Yalnızca üretici tarafından belirtilen şarj cihazıyla şarj edin. *Bir tip pil takımı için uygun olan bir şarj cihazı, başka bir pil takımı ile kullanıldığında yangın riski oluşturabilir.*
- b) Elektrikli el aletlerini sadece özel olarak belirlenmiş akü paketleri ile kullanın. *Başka akü paketlerinin kullanılması yaralanma ve yangın riski oluşturabilir.*
- c) Pil takımı kullanılmadığında, bir terminalden diğerine bağlantı yapabilecek ataç, bozuk para, anahtar, çivi, vida veya diğer küçük metal nesnelere gibi diğer metal nesnelere uzak tutun. *Pil terminallerinin birbirine kısa devre yapması yanıklara veya yangına neden olabilir.*
- d) Kötü koşullar altında aküden sıvı çıkabilir; temastan kaçının. *Kazara temas olursa, suyla yıkayın. Sıvı gözle temas ederse, ayrıca tıbbi yardım alın. Aküden çıkan sıvı tahrişe veya yanıklara neden olabilir.*
- e) Hasarlı veya modifiye edilmiş bir akü paketini veya aleti kullanmayın. *Hasarlı veya modifiye edilmiş aküler yangın, patlama veya yaralanma riski ile sonuçlanabilecek öngörülemeyen davranışlar sergileyebilir.*
- f) Pil takımını veya aleti ateşe veya aşırı sıcaklığa maruz bırakmayın. *Ateşe maruz kalma veya 130°C'nin üzerindeki sıcaklık patlamaya neden olabilir.*
- g) Tüm şarj talimatlarına uyun ve akü paketini veya aleti talimatlarda belirtilen sıcaklık aralığının dışında şarj etmeyin. *Uygun olmayan şekilde veya Belirtilen aralığın dışındaki sıcaklıklar aküye zarar verebilir ve yangın riskini artırabilir.*

6. SERVİS

- a) Elektrikli aletinizin bakımını sadece aynı yedek parçaları kullanarak kalifiye bir onarım personeline yaptırın. *Bu, elektrikli*

aletin güvenliğini korumasını sağlayacaktır.

- b) **Hasarlı akü paketlerine asla servis uygulamayın. Akü paketlerinin servisi yalnızca üretici veya yetkili servis sağlayıcılar tarafından yapılmalıdır.**

AKÜLÜ ŞİŞİRİCİ (HAVA POMPASI) İÇİN EK GÜVENLİK KURALLARI

- 1) Pompayı 0 derecenin altındaki veya 45 derecenin üzerindeki sıcaklıklarda kullanmaktan kaçınınız
- 2) Kullanım sırasında pompayı asla gözetimsiz bırakmayın.
- 3) Güç kaynağına bağlanırken AÇMA/KAPAMA düğmesinin kapalı olduğundan emin olun.
- 4) Dikkat! Pompayı sadece kısa bir süre için çalıştırın. Sürekli olarak 5 dakikadan uzun süre çalıştırılırsa cihaz aşırı ısınabilir. Cihazı hemen kapatın ve en az 5 dakika soğumasını bekleyin.
- 5) Yaralanma tehlikesi! Hiçbir nesneyi öngörülen basınçtan daha yüksek bir basınca pompalamayın. Bunlar patlayabilir ve yaralanmaya ve/veya maddi hasara neden olabilir
- 6) Pompanın izin verilen çıkış aralığını aşmayın. Kamyon, traktör veya diğer büyük lastikleri pompalamayın
- 7) Kolay tutuşabilen veya patlayıcı olan veya olabilecek malzemelerle çalışmayın.
- 8) Pompayı ve aksesuarlarını asla tasarlandıkları amaçlar dışında kullanmayın.
- 9) Pompa nemden korunmalıdır.
- 10) Her kullanımdan önce cihazı kontrol edin. Hasar tespit edilirse cihazı kullanmayın. Onarım işlemlerinin yalnızca yetkili bir teknisyen tarafından yapılmasını sağlayın. Cihazı asla kendiniz açmayın.
- 11) Cihaz yüksek basınç üretir. Hava çıkışını insanlara veya hayvanlara doğru yönlendirmeyin.
- 12) Her zaman tetikte olun! Dikkatiniz dağıldığında veya kendinizi iyi hissetmediğinizde cihazı asla kullanmayın.
- 13) Yüksek basınçlı hava ölüme veya ciddi yaralanmalara neden olabilir. Asla maksimum çalışma basıncının üzerinde çalıştırılmayın.

Basınç anahtarı veya emniyet valfi izin verilen maksimum çalışma basıncının üzerinde ayarlanmışken çalıştırmayın.

- 14) Solunma tehlikesi. Solunum havası sağlamak için pompa kullanılması ölüme veya ciddi yaralanmaya neden olabilir. Solunum havası sağlamak için pompa kullanmayın.
- 15) Ekipman ve ambalaj malzemesi oyuncak değildir. Çocukların plastik torbalar, folyolar veya küçük parçalarla oynamasına izin vermeyin. Yutma veya boğulma tehlikesi vardır.

SEMBOLLER



Yaralanma riskini azaltmak için kullanıcı kullanım kılavuzunu okumalıdır.



Uyarı.



Göz koruması kullanın.



Kulak koruması kullanın.



Yüksek sıcaklık riski.



Atık elektrikli ürünler evsel atıklarla birlikte atılmamalıdır. Lütfen geri dönüşüm tesisleri mevcuttur. Geri dönüşüm için yerel yetkililerine veya perakendecinize danışın Tavsiye.

AKÜLÜ HAVA KOMPRESÖRÜ

BİLEŞEN LİSTESİ

1. AKÜ PAKETİ *	9. HAVA AYNASI KELEPÇESİ
2. AKÜ PAKETİ SERBEST BIRAKMA DÜĞMESİ *	10. HAVA KOVASI
3. BASINÇ ARTIRMA DÜĞMESİ (ARTI DÜĞMESİ)	11. LASTİK SUPAP ADAPTÖRÜ
4. BAŞLAT/DURDUR DÜĞMESİ	12. KÜRESEL ADAPTÖR
5. BASINÇ AZALTMA DÜĞMESİ (EKSI DÜĞMESİ)	13. HAVA YATAĞI ADAPTÖRÜ
6. GÜÇ DÜĞMESİ	14. ADAPTÖRLER İÇİN YERLEŞİK DEPOLAMA
7. LED İŞİK	15. HAVA HORTUMU İÇİN GEMİDE DEPOLAMA
8. YÜKSEK BASINÇ HORTUMU	16. LED İŞİK AÇMA/KAPAMA DÜĞMESİ (BKZ. ŞEKİL E)

* Resimde gösterilen veya açıklanan tüm aksesuarlar standart teslimata dahil değildir.

TEKNİK BİLGİLER

Tip IF20S (20S-makine tanımı, kablosuz şişiriciyi temsil eder)

Gerilim	18V \equiv (20V Maks.)
Maksimum Basınç	150 PSI
Makine ağırlığı (aküsüz)	0.93 kg

UYGUN BATARYA PAKETLERİ

Ürün numarası	BI20-2	BI20-4
Akü kapasitesi	2.0Ah	4.0Ah
	Dahil değildir	Dahil değildir

UYGUN ŞARJ CİHAZLARI

Ürün numarası	C20-2	C20-4
Şarj cihazı girişi	100-240V~50/60Hz, 55W	100-240V~50/60Hz, 95W
Şarj cihazı çıkışı	20V \equiv 2.0A	20V \equiv 4.0A
Şarj süresi (yaklaşık)	1 saat (2.0 Ah) 2 saat (4.0 Ah)	30 dakika(2.0 Ah) 60 dakika (4.0 Ah)
Şarj cihazı koruma sınıfı	□ /II	□ /II
	Dahil değildir	Dahil değildir

GÜRÜLTÜ BİLGİSİ

Ağırlıklı ses basıncı	L_{pA} : 74.2 dB (A)
Ağırlıklı bir ses gücü	L_{WA} : 82.2 dB (A)
K_{pA} & K_{WA}	3 dB (A)
Kulak koruması kullanın. 	

TITREŞİM BİLGİLERİ

Titreşim toplam değerleri (üç eksenli vektör toplamı) EN 62841'e göre belirlenmiştir:
Titreşim emisyon değeri: $a_n = 1,69 \text{ m/s}^2$
Belirsizlik $K = 1.5 \text{ m/s}^2$

Beyan edilen toplam titreşim değeri ve beyan edilen gürültü emisyon değeri standart bir test yöntemine göre ölçülmüştür ve bir aleti diğerleriyle karşılaştırmak için kullanılabilir. Beyan edilen titreşim toplam değeri ve beyan edilen gürültü emisyon değeri, maruziyetin ön değerlendirmesinde de kullanılabilir.

UYARI: Elektrikli el aletin fiili kullanımı sırasındaki titreşim ve gürültü emisyonları, aletin kullanım şekline ve özellikle ne tür bir elektrikli el aletin kullanıldığına bağlı olarak beyan edilen değerden farklı olabilir.

İş parçasının işlenmesi, aşağıdaki örneklere ve takımın nasıl kullanıldığına ilişkin diğer varyasyonlara bağlıdır: Aletin nasıl kullanıldığı ve kesilen veya delinen malzemeler. Aletin iyi durumda olması ve bakımının iyi yapılması.

Alet için doğru aksesuarın kullanılması ve aksesuarın keskin ve iyi durumda olduğundan emin olunması. Tutamaktaki kavramanın sıklığı ve titreşim ve gürültü önleyici aksesuarların kullanılıp kullanılmadığı. Aletin tasarımına ve bu talimatlara uygun olarak kullanılıp kullanılmadığı.

Bu alet uygun şekilde kullanılmazsa el-kol titreşim sendromuna neden olabilir.

UYARI: Doğru olması için, gerçek kullanım koşullarında maruz kalma seviyesinin tahmini, aletin kullanımda olduğu zamanlar gibi çalışma döngüsünün tüm bölümlerini de dikkate almalıdır. kapalıyken ve boşta çalışırken ama aslında iş yapmıyorken. Bu, toplam çalışma süresi boyunca maruz kalma seviyesini önemli ölçüde azaltabilir.

Titreşim ve gürültüye maruz kalma riskinizi en aza indirmeye yardımcı olur. Her zaman keskin keskiiler, matkaplar ve bıçaklar kullanın.

Bu aletin bakımını bu talimatlara uygun olarak yapın ve iyi yağlanmış halde tutun (uygunsa). Alet düzenli olarak kullanılacaksa titreşim ve gürültü önleyici aksesuarlara yatırım yapın.

Çalışma programınızı, yüksek titreşimli alet kullanımını birkaç güne yayacak şekilde planlayın.

AKSESUARLAR

Bilye adaptörü	1
Lastik supap adaptörü	1
Havalı yatak adaptörü	1
2,3ft (700mm) yüksek basınç hortumu	1

Aksesuarlarınızı size aleti satan mağazadan satın almanızı öneririz. Daha fazla bilgi için aksesuar ambalajına bakın. Mağaza personeli size yardımcı olabilir ve tavsiyelerde bulunabilir.

AKÜLÜ HAVA KOMPRESÖRÜ

İŞLETİM TALİMATLAR



NOT: Aleti kullanmadan önce talimat kitabını dikkatlice okuyun.

AMAÇLANAN KULLANIM

Alet, bisiklet, motosiklet ve araba lastiklerini ve küçük şişirilebilir oyuncakları, spor malzemelerini ve plaj eşyalarını pompalamak için tasarlanmıştır. Büyük hacimli şişirilebilir eşyaların (örn. hava yatakları) pompalanması için uygun değildir. Yalnızca ev ve ev içi kullanım için tasarlanmıştır. Bu alet, şişirici, lastik basınç monitörü, aydınlatma, SOS uyarısı gibi dört işlevi bir arada sunan çok işlevli bir cihazdır.

MONTAJ

1. PİL TAKIMINI ÇIKARMA VE TAKMA (ÜRÜNLE BİRLİKTE VERİLMEMİŞTİR) (BKZ. ŞEKİL A1, A2)

Akü paketini çıkarmak için önce akü paketi açma düğmesine sıkıca basın, ardından akü paketini kaydırarak aletinizden çıkarın. Akü paketini takmak için, tam şarjlı akü paketini yerine oturana kadar yeterli güçle aletin üzerine kaydırın.

OPERASYON

1. GÜÇ DÜĞMESİ (BKZ. ŞEKİL B)

Aleti açmak için düğmeye basın ve kapatmak için düğmeyi basılı tutun.



UYARI: Yanlışlıkla çalıştırmayı önlemek için güç otomatik olarak kapanacaktır. Güç açıldıktan sonra belirli bir süre içinde başlat/durdur düğmesine basılmazsa kapanır.

2. DİJİTAL BASINÇ GÖSTERGESİ (BKZ. ŞEKİL C1- C4)

Hava basıncını basınç göstergesinden ayarlayabilirsiniz.

- İstenen basınç formatını (PSI, BAR, KPA, KG/CM2) seçmek için, basınç artırma düğmesine (artı düğmesi) ve basınç azaltma düğmesine (eksi düğmesi) aynı anda basın. İki düğmeye her basışta basınç formatı arasında geçiş yapılır.
- Basınç değerini artırmak için artı düğmesine basın.
- Basınç değerini düşürmek için eksi düğmesi.



UYARI: Şişiriciyi çalıştırmadan önce, dijital basınç göstergesi açık olmalıdır. Lütfen çalıştırmadan önce kılavuzda verilen talimatları okuyun ve anlayın.

	MIN	MAX
PSI	3	150
BAR	0.2	10.3
KPA	20	1030
KG/CM ²	0.2	10.55

3. ŞİŞİRİCİYİ KULLANARAK

Birlikte verilen aksesuarlar çeşitli işlevleri yerine getirir:



UYARI: Basınç göstergesi kalibre edilmediğinden ve kesin değerler, lastik basıncı bu ürünle şişirilmiş bir aracı sürmeden önce güvenilir bir ölçüm cihazı kullanılarak kontrol edilmelidir. Yanlış şişirilmiş lastiklerle sürüş yapmak ciddi yaralanmalara neden olabilir.



UYARI: Daha uzun süre pompalarken, aşağıdaki işlemlerden sonra pompalamayı durdurun yaklaşık 5 dakika ve adaptörün hortumunu ve metal parçalarını en az 5 dakika soğumaya bırakın. Adaptörlerin hortum ve metal parçaları uzun süre çalışıldığında aşırı ısınabilir. Uzun süre çalışırken molalar planlayın ve gerekirse parçaları soğumaya bırakın.



UYARI: Hava pompasını kullanırken, izin verilen değeri aşmamaya dikkat edin. şişirilecek ürünün basıncı. Ürün patlayabilir veya yırtılabilir ve kendinizi yaralayabilirsiniz.



UYARI: Büyük kapasiteli nesnelere şişirmeyin. Büyük bir nesneyi şişirirseniz kapasiteli nesne, alet aşırı sıcak gelebilir ve cildinizi yakabilir.

1) Hava hortumunun hava aynası (Bkz. Şekil D1): Hava hortumunun hava aynası, supap saplı bir lastiği şişirmek için kullanılabilir. Hava aynası kelepçesini çevirin ve gevşetin, ardından hava aynasını şişirilmesi gereken nesneye takın. Hava aynası kelepçesini orijinal konumuna çevirerek hava aynasını sabitleyin. İstenen basınç değerini ayarlayın. Başlat/durdur

düğmesine basın aracı başlatmak için.

NOT: Ayarlanan basınca ulaştığında, alet otomatik olarak şişmeyi durduracaktır.

NOT: Şişirmeden önce tüm bağlantıların sıkıldığından emin olun.

2) Lastik supap adaptörü (Bkz. Şekil D2): Lastik supap adaptörü, presta gövdeli bir lastiği şişirmek için kullanılabilir.

Önce presta valf sapının kapağını çıkarın.

Presta supap sapının kilitleme somununu saat yönünün tersine çevirerek gevşetin.

Lastik supap adaptörünü kilitleme somununa vidalayın. Hava aynası kelepçesini çevirin ve gevşetin, ardından hava aynasını lastik valfi adaptörüne takın. Hava aynası kelepçesini orijinal konumuna çevirerek hava aynasını sabitleyin. İstenen basınç değerini ayarlayın. Aleti çalıştırmak için başlat/durdur düğmesine basın.

NOT: Ayarlanan basınca ulaştığında, alet otomatik olarak şişmeyi durduracaktır.

NOT: Şişirmeden önce tüm bağlantıların sıkıldığından emin olun.

3) Top adaptörü (Bkz. Şekil D3): Top adaptörü, her tür spor topunu veya şişirme spor topu adaptörü gerektiren diğer öğeleri şişirmek için kullanılabilir.

Hava aynası kelepçesini çevirin ve gevşetin, ardından hava aynasını bilye adaptörüne takın.

Hava aynası kelepçesini orijinal konumuna çevirerek hava aynasını sabitleyin. Bilye adaptörünü nesnenin içine yerleştirin.

Aleti çalıştırmak için başlat/durdur düğmesine basın.

NOT: Şişirmeden önce tüm bağlantıların sıkıldığından emin olun.

NOT: Çoğu spor topu için gereken basınç, alet göstergesinde doğru okuma için çok düşüktür. Düşük hava basıncı nedeniyle, basınç değerini önceden ayarlamaya gerek yoktur, aksi takdirde normal şişirme işlevini etkileyecektir. Şişirme sırasında, aşırı şişirmeyi önlemek için dikkatli gözlem gereklidir.

4) Hava yatağı adaptörü (Bkz. Şekil D4): Hava yatağı adaptörü, genellikle kullanıcının içine hava üfleyerek şişirmesini gerektiren

yüzebilir malzemeler ve çocuk oyuncakları gibi küçük eşyaları şişirmek için daha küçük pinç vanalarda kullanılabilir.

Hava aynası kelepçesini çevirin ve gevşetin, ardından hava aynasını hava yatağı adaptörüne takın.

Hava aynası kelepçesini orijinal konumuna çevirerek hava aynasını sabitleyin. Hava yatağı adaptörünü nesnenin içine yerleştirin. Aleti çalıştırmak için başlat/durdur düğmesine basın.

NOT: Şişirmeden önce tüm bağlantıların sıkıldığından emin olun.

NOT: Çoğu hava yatağı için gereken basınç, alet göstergesinde doğru okuma için çok düşüktür. Nedeniyle düşük hava basıncına kadar, basınç değerini önceden ayarlamaya gerek yoktur, aksi takdirde normal şişirme fonksiyonu. Şişirme sırasında, aşırı şişirmeyi önlemek için dikkatli gözlem gereklidir.

4. LED IŞIĞIN KULLANILMASI (BKZ. ŞEKİL E)

Şişiriciniz bir LED ışık ile donatılmıştır, görünürlüğü artırır - karanlık veya kapalı alanlar için harika. Çalışma ışığı veya SOS acil durum ışığı arasında geçiş yapmak için LED ışığı açma/kapama düğmesine basın.

LED ışığı açmak için düğmeye bir kez basın. Aydınlatmayı daha parlak hale getirmek için düğmeye iki kez basın.

SOS acil durum ışığını açmak için düğmeye üç kez basın.

LED ışığını kapatmak için düğmeye dört kez basın.

TEMİZLİK

! UYARI: Muhafazaya giren su veya diğer sıvılar, cihazın hasar görmesine neden olabilir. kısa devre. Şişiriciyi suya veya diğer sıvılara daldırmayın.

! UYARI: Muhafazanın içine su veya başka bir sıvı girmediğinden emin olun.

! UYARI: Agresif temizlik maddeleri, metal veya metal olmayan fırçalar kullanmayın. naylon kıllar veya bıçak, sert spatula ve benzerleri gibi keskin veya metalik temizlik nesnelere zarar verebilir.

1) Şişiriciyi kapatın. Cihaz tamamen durana kadar

AKÜLÜ HAVA KOMPRESÖRÜ

bekleyin.

- 2) Pil takımını çıkarın.
- 3) Şişiriciyi yumuşak bir bez veya fırça ile temizleyin.

DEPOLAMA VE ULAŞIM

1. DEPOLAMA

- 1) Pil takımını çıkarın.
- 2) Şişiriciyi daha önce açıklandığı gibi temizleyin.
- 3) Hava hortumunu ve adaptörleri (hava yatağı adaptörü/top adaptörü/lastik supap adaptörü) şişirici üzerindeki saklama alanına bastırın.
 - a. Adaptörler için yerleşik depolama (hava yatağı adaptörü/top adaptörü/lastik valf adaptörü). (Bkz. Şekil F1)
 - b. Hava hortumu için araç üstü depolama. (Bkz.

Şekil F2)

- 4) Şişiriciyi ve aksesuarlarını kuru, donmayan ve iyi havalandırılan bir yerde saklayın. Koruyun
- 5) Saklama için orijinal ambalajını kullanmanızı veya toza karşı korumak için şişiriciyi uygun bir bez veya muhafaza ile örtmenizi öneririz.

2. ULAŞIM

- 1) Şişiriciyi kapatın ve taşımadan önce pil takımını çıkarın.
- 2) Şişiriciyi daima saplarından tutarak taşıyın.
- 3) Şişiriciyi araçlarda taşıma sırasında oluşabilecek ağır darbelerden veya güçlü titreşimlerden koruyun.
- 4) Kaymasını veya düşmesini önlemek için şişiriciyi sabitleyin.

SORUN GIDERME

Problem	Olası neden	Düzeltilici faaliyet
Şişirici çalışmayacaktır.	Akü paketi boşalmış.	Pil takımını kontrol edin.
	Akü kapasitesi düşük.	Pil takımını şarj edin.
	Pil takımı çok sıcak/soğuk.	Soğumaya/ısınmaya bırakın.
Motor aşırı ısınıyor.	Soğutma delikleri toz veya diğer engeller tarafından engellenmiş olabilir.	Havalandırma deliklerini temizleyin ve açın. Çalışma sırasında elinizle kapatmayın.

BAKIM

Herhangi bir ayarlama, servis veya bakım yapmadan önce akü paketini aletten çıkarın.

Plastik parçaları temizlerken solvent kullanmaktan kaçının. Plastiklerin çoğu çeşitli ticari solventlerden zarar görebilir ve bunların kullanımından zarar görebilir. Kir, toz, yağ, gres vb. temizlemek için temiz bezler kullanın.

Fren sıvılarının, benzinin, petrol bazlı ürünlerin, nüfuz edici yağların vb. plastik parçalarla temas etmesine hiçbir zaman izin vermeyin. Kimyasallar plastiğe zarar verebilir, zayıflatabilir veya tahrip edebilir, bu da ciddi yaralanmalara neden olabilir.

ÇEVRE KORUMA



Atık elektrikli ürünler evsel atıklarla birlikte atılmamalıdır. Lütfen tesislerin bulunduğu yerlerde geri dönüştürün. Geri dönüşüm tavsiyeleri için yerel yetkililere veya perakendecinize danışın.

EC Uygunluk Beyanı



Biz :

HYUNDAI Corporation Holdings Europe

Am Kronberger Hang 2A, 65824, Schwalbach am Taunus
Germany

Aşağıda ayrıntıları verilen ürünün :

Kablosuz İnflatör (hava pompası)

MODEL: IF20S

İŞLEV: Şişirme

Konsey Direktiflerinin gerekliliklerini karşılar :

2006/42/EU, 2014/30/EU, 2011/65/EU & (EU) 2015/863

Standartlara Uygunluk :

EN 62841-1, EN 1012-1, EN IEC 55014-1, EN IEC 55014-2, EN IEC 63000

Teknik dosyayı düzenlemeye yetkili kişi,

İsim: Hyundae Kim

**Adres : HYUNDAI Corporation Holdings Europe
65824 Schwalbach am Taunus, Germany**

Genel Müdür

Jaiwon Hur

Proje Müdürü

Sungwoo Hong

Tarih : 2024.09.25

HYUNDAI
POWER PRODUCTS



HYUNDAI Corporation Holdings

25, Yulgok-ro 2-gil, Jongno-gu, Seoul 03143, Korea

Post Code: 03143

+82 2 390 1114

www.hyundaicorpholdings.com