

HYUNDAI
POWER PRODUCTS

BRUSHLESS
MOTOR

CORDLESS HIGH-TORQUE IMPACT WRENCH

AKKU-SCHLAGSCHRAUBER MIT HOHEM DREHMOMENT

CLÉ À CHOCS SANS FIL À COUPLE ÉLEVÉ

AVVITATORE A IMPULSI HIGH TORQUE A BATTERIA

LLAVE DE IMPACTO INALÁMBRICA DE ALTO TORQUE

ACCU-SLAGMOERSLEUTEL MET HOOG KOPPEL

CHEIE DE IMPACT FĂRĂ FIR CU CUPLU RIDICAT

AKKUMULÁTOROS ÜTVECSAVARÓZÓ 1/2"

ΑΣΥΡΜΑΤΟ ΚΡΟΥΣΤΙΚΟ ΚΛΕΙΔΙ ΥΨΗΛΗΣ ΡΟΠΗΣ

MÁY SIÉT BU LÔNG DÙNG PIN

AKÜLÜ YÜKSEK TORKLU SOMUN SIKMA ANAHTARI

IW20X-700

**User Manual/Benutzerhandbuch/Manuel de l'utilisateur/Manuale dell'utente
Manual del Usuario/Gebruikershandleiding/Manualul utilizatorului/Felhasználói kézikönyv/
Οδηγίες χρήσης/Hướng dẫn sử dụng/Kullanım kılavuzu**



GENUINE PRODUCT OF
HYUNDAI CORPORATION

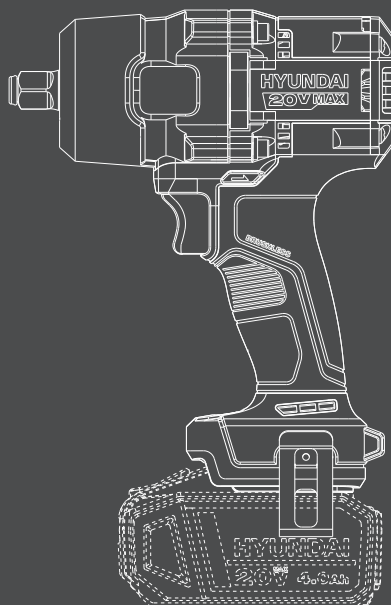

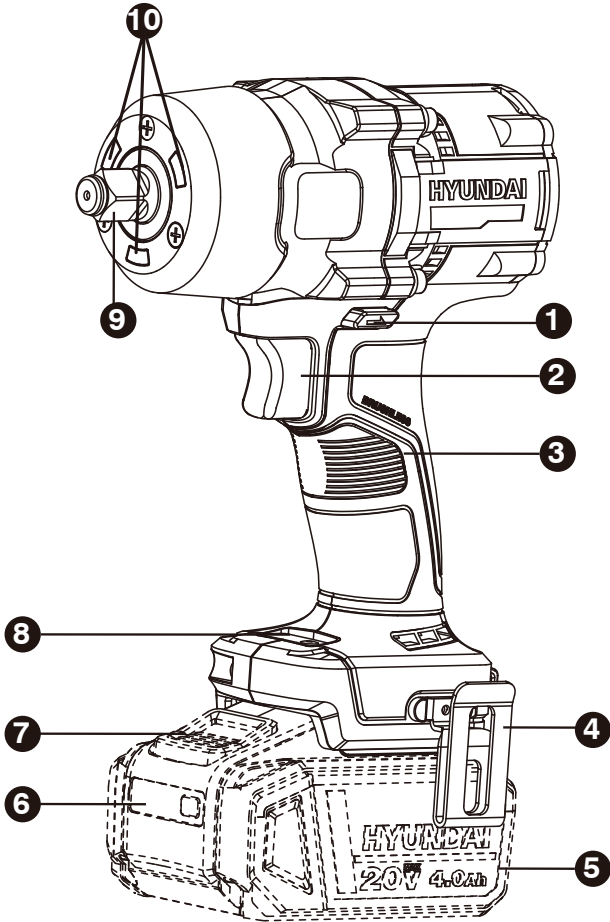

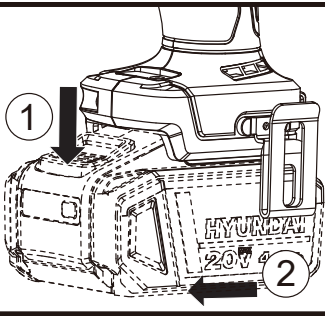
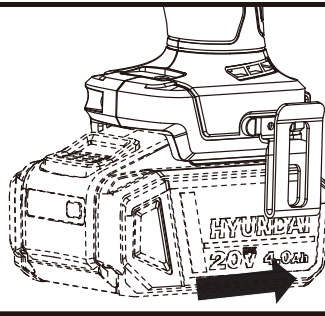
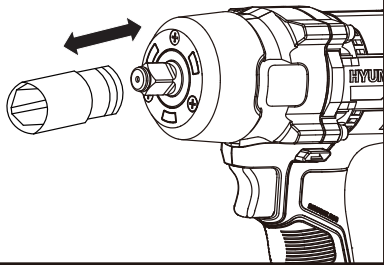
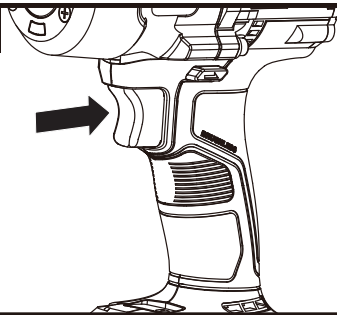
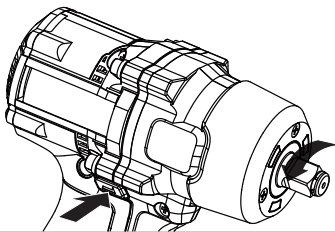
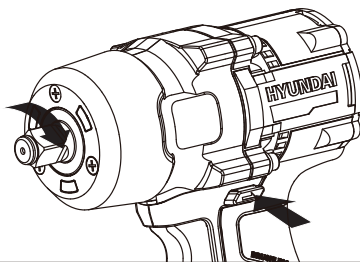
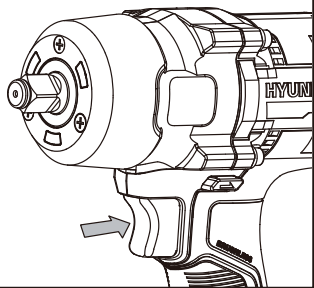
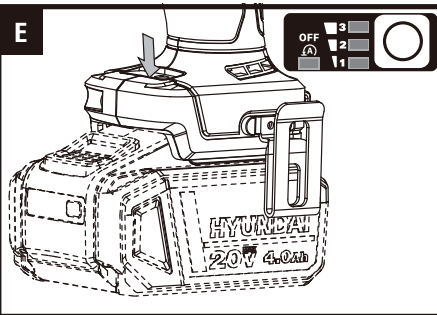
A1**A2****B****C1****C2****C3****D****E**

F1

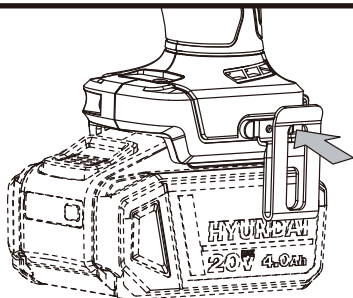

F2

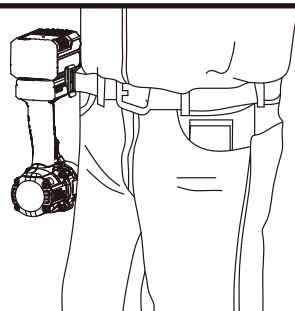

ORIGINAL INSTRUCTIONS

PRODUCT SAFETY

GENERAL POWER TOOL

SAFETY WARNINGS



WARNING! Read all safety warnings, instructions, illustrations and specifications provided with this power tool. Failure to follow all instructions listed below may result in electric shock, fire and/or serious injury.

Save all warnings and instructions for future reference.

The term "power tool" in the warnings refers to your mains-operated (corded) power tool or battery-operated (cordless) power tool.

1. WORK AREA SAFETY

- a) Keep work area clean and well lit. *Cluttered or dark areas invite accidents.*
- b) Do not operate power tools in explosive atmospheres, such as in the presence of flammable liquids, gases or dust. *Power tools create sparks which may ignite the dust or fumes.*
- c) Keep children and bystanders away while operating a power tool. *Distractions can cause you to lose control.*

2. ELECTRICAL SAFETY

- a) Power tool plugs must match the outlet. Never modify the plug in any way. Do not use any adapter plugs with earthed (grounded) power tools. *Unmodified plugs and matching outlets will reduce risk of electric shock.*
- b) Avoid body contact with earthed or grounded surfaces, such as pipes, radiators, ranges and refrigerators. *There is an increased risk of electric shock if your body is earthed or grounded.*
- c) Do not expose power tools to rain or wet conditions. *Water entering a power tool will increase the risk of electric shock.*
- d) Do not abuse the cord. Never use the cord for carrying, pulling or unplugging the power tool. Keep cord away from heat, oil, sharp edges or moving parts. *Damaged or entangled cords increase the risk of electric shock.*
- e) When operating a power tool outdoors, use an extension cord suitable for outdoor use. *Use of a cord suitable for outdoor use reduces the risk of electric shock.*
- f) If operating a power tool in a damp location is unavoidable, use a residual current device (RCD) protected supply. *Use of an RCD reduces the risk of electric shock.*

3. PERSONAL SAFETY

- a) Stay alert, watch what you are doing and use common sense when operating a power tool. Do not use a power tool while you are tired or under the influence of drugs, alcohol or medication. *A moment of inattention while operating power tools may result in serious personal injury.*
- b) Use personal protective equipment. Always wear eye protection. *Protective equipment such as dust mask, non-skid safety shoes, hard hat, or hearing protection used for appropriate conditions will reduce personal injuries.*
- c) Prevent unintentional starting. Ensure the switch is in the off-position before connecting to power source and/or battery pack, picking up or carrying the tool. *Carrying power tools with your finger on the switch or energising power tools that have the switch on invites accidents.*
- d) Remove any adjusting key or wrench before turning the power tool on. *A wrench or a key left attached to a rotating part of the power tool may result in personal injury.*
- e) Do not overreach. Keep proper footing and balance at all times. *This enables better control of the power tool in unexpected situations.*
- f) Dress properly. Do not wear loose clothing or jewellery. Keep your hair, clothing and gloves away from moving parts. *Loose clothes, jewellery or long hair can be caught in moving parts.*
- g) If devices are provided for the connection of dust extraction and collection facilities, ensure these are connected and properly used. *Use of dust collection can reduce dust-related hazards.*
- h) Do not let familiarity gained from frequent use of tools allow you to become complacent and ignore tool safety principles. *A careless action can cause severe injury within a fraction of a second.*

4. POWER TOOL USE AND CARE

- a) Do not force the power tool. Use the correct power tool for your application. *The correct power tool will do the job better and safer at the rate for which it was designed.*
- b) Do not use the power tool if the switch does not turn it on and off. *Any power tool that cannot be controlled with the switch is dangerous and must be repaired.*
- c) Disconnect the plug from the power source and/or the battery pack from the power tool before making any adjustments, changing

CORDLESS HIGH-TORQUE IMPACT WRENCH

accessories, or storing power tools. *Such preventive safety measures reduce the risk of starting the power tool accidentally.*

- d) Store idle power tools out of the reach of children and do not allow persons unfamiliar with the power tool or these instructions to operate the power tool. *Power tools are dangerous in the hands of untrained users.*
- e) Maintain power tools. Check for misalignment or binding of moving parts, breakage of parts and any other condition that may affect the power tool's operation. If damaged, have the power tool repaired before use. *Many accidents are caused by poorly maintained power tools.*
- f) Keep cutting tools sharp and clean. *Properly maintained cutting tools with sharp cutting edges are less likely to bind and are easier to control.*
- g) Use the power tool, accessories and tool bits etc. in accordance with these instructions, taking into account the working conditions and the work to be performed. *Use of the power tool for operations different from those intended could result in a hazardous situation.*
- h) Keep handles and grasping surfaces dry, clean and free from oil and grease. *Slippery handles and grasping surfaces do not allow for safe handling and control of the tool in unexpected situations.*

5. BATTERY TOOL USE AND CARE

- a) Recharge only with the charger specified by the manufacturer. *A charger that is suitable for one type of battery pack may create a risk of fire when used with another battery pack.*
- b) Use power tools only with specifically designated battery packs. *Use of any other battery packs may create a risk of injury and fire.*
- c) When battery pack is not in use, keep it away from other metal objects, like paper clips, coins, keys, nails, screws or other small metal objects, that can make a connection from one terminal to another. *Shorting the battery terminals together may cause burns or a fire.*
- d) Under abusive conditions, liquid may be ejected from the battery; avoid contact. If contact accidentally occurs, flush with water. If liquid contacts eyes, additionally seek medical help. *Liquid ejected from the battery may cause irritation or burns.*
- e) Do not use a battery pack or tool that is damaged or modified. *Damaged or modified batteries may exhibit unpredictable behaviour resulting in fire, explosion or risk of injury.*
- f) Do not expose a battery pack or tool to

fire or excessive temperature. *Exposure to fire or temperature above 130°C may cause explosion.*

- g) Follow all charging instructions and do not charge the battery pack or tool outside the temperature range specified in the instructions. *Charging improperly or at temperatures outside the specified range may damage the battery and increase the risk of fire.*
- ### 6. SERVICE
- a) Have your power tool serviced by a qualified repair person using only identical replacement parts. *This will ensure that the safety of the power tool is maintained.*
 - b) Never service damaged battery packs. *Service of battery packs should only be performed by the manufacturer or authorized service providers.*

IMPACT WRENCH SAFETY WARNINGS

1. Hold the power tool by insulated gripping surfaces, when performing an operation where the fastener may contact hidden wiring. *Fasteners contacting a "live" wire may make exposed metal parts of the power tool "live" and could give the operator an electric shock.*

SYMBOLS



To reduce the risk of injury, user must read instruction manual



Warning



Wear ear protection



Wear eye protection



Wear dust mask



Waste electrical products must not be disposed of with household waste. Please recycle where facilities exist. Check with your local authorities or retailer for recycling advice.



RCM marking

ABN: Australian Business Number. By this number, business information such as entity type, status, business location etc. can be found at website <http://abr.business.gov.au>.

ABN of Positec Australia Pty Limited is 14 101 682 357

COMPONENT LIST

1. FORWARD/ REVERSE ROTATION CONTROL
2. ON/OFF SWITCH
3. SOFT GRIP HANDLE
4. BELT CLIP
5. BATTERY PACK*
6. BATTERY CAPACITY INDICATOR*
7. BATTERY PACK RELEASE BUTTON*
8. 3-SPEED SWITCH AND AUTO MODE SWITCH BUTTON
9. TOOL HOLDER
10. LED LIGHT

* Not all the accessories illustrated or described are included in standard delivery.

TECHNICAL DATA



Type IW20X-700 (20X-700-designation of machinery, representative of impact wrench)

Voltage	18V  (20V Max.)
No load speed	1400/2000/2400 /min with auto mode
Impact rate	1500/2300/2800 ipm with auto mode
Max torque	Max breakaway torque: 880Nm Max fastening torque: 700Nm
Chuck size	1/2"
Machine weight (without battery)	1.81kg

SUITABLE BATTERY PACKS

Item number	BI20-2	BI20-4
Battery capacity	2.0Ah	4.0Ah
	Not included	Recommended (Not included)

SUITABLE CHARGERS

Item number	C20-2	C20-4
Charger input	100-240V~50/60Hz, 55W	100-240V~50/60Hz, 95W
Charger output	20V  2.0A	20V  4.0A

CORDLESS HIGH-TORQUE IMPACT WRENCH

Charging time (approx.)	1hr (2.0 Ah) 2hrs (4.0 Ah)	30mins (2.0 Ah) 60mins (4.0 Ah)
Charger protection class	□ /II	□ /II
	Not included	Not included

NOISE INFORMATION

A weighted sound pressure	L_{pA} : 81.7dB (A)
A weighted sound power	L_{wA} : 89.7dB (A)
K_{pA} & K_{wA}	3.0dB (A)
Wear ear protection.	

VIBRATION INFORMATION

Vibration total values (triax vector sum) determined according to EN 62841:	
Vibration emission value:	$a_h = 2.5 \text{ m/s}^2$
	Uncertainty $K = 1.5\text{m/s}^2$

The declared vibration total value and the declared noise emission value have been measured in accordance with a standard test method and may be used for comparing one tool with another. The declared vibration total value and the declared noise emission value may also be used in a preliminary assessment of exposure.

! **WARNING:** The vibration and noise emissions during actual use of the power tool can differ from the declared value depending on the ways in which the tool is used especially what kind of workpiece is processed dependant on the following examples and other variations on how the tool is used:

How the tool is used and the materials being cut or drilled.

The tool being in good condition and well maintained.

The use of the correct accessory for the tool and ensuring it is sharp and in good condition.

The tightness of the grip on the handles and if any anti vibration and noise accessories are used.

And the tool is being used as intended by its design and these instructions.

This tool may cause hand-arm vibration syndrome if its use is not adequately managed.

! **WARNING:** To be accurate, an estimation of exposure level in the actual conditions of use should also take account of all parts of the operating cycle such as the times when the tool is switched off and when it is running idle but not actually doing the job. This may significantly reduce the exposure level over the total working period.

Helping to minimise your vibration and noise exposure risk.

Always use sharp chisels, drills and blades.

Maintain this tool in accordance with these instructions and keep well lubricated (where appropriate).

If the tool is to be used regularly then invest in anti vibration and noise accessories.

Plan your work schedule to spread any high vibration tool use across a number of days.

ACCESSORIES

Belt clip	1
-----------	---

We recommend that you purchase your accessories from the same store that sold you the tool. Refer to the accessory packaging for further details. Store personnel can assist you and offer advice.

OPERATING INSTRUCTIONS



NOTE: Before using the tool, read the instruction book carefully.

INTENDED USE

This tool is intended for the fastening and loosening of bolts, nuts and various threaded fasteners. This tool is not intended for use as a drill.

BEFORE PUTTING INTO OPERATION

1. TO REMOVE OR INSTALL THE BATTERY PACK INTO THE TOOL (SEE FIG. A1, A2)

Depress the battery pack release button firmly first and then slide the battery pack out from your tool.

Slide the fully charged battery pack onto the tool with sufficient force until it clicks into position.

2. INSTALLING OR REMOVING SOCKET ON THE TOOL HOLDER (NOT SUPPLIED) (SEE FIG. B)

To install the socket, insert the socket onto the tool holder. To remove the socket, pull the socket out of the tool holder.



WARNING: Inspect tool holders and socket carefully before using the tool. Missing or damaged items should be replaced. Make sure the switch is locked off or remove the battery pack before changing accessories.

3. SWITCH LOCK (SEE FIG. C1)

The on/off switch can be locked in the OFF position. This helps to reduce the possibility of accidental starting when not in use. To lock the on/off switch, place the rotation control in the center position.

4. FORWARD/ REVERSE ROTATION CONTROL (SEE FIG. C2-C3)

For forward rotation, (with chuck pointed away from you) move the rotation control to the left. For reverse rotation, (with chuck pointed away from you) move the rotation control to the right.



WARNING: Never change the direction of rotation when the chuck is rotating, wait until it is stopped.

EN

OPERATION

1. OPERATING THE ON/OFF SWITCH (SEE FIG. D)

Depress to start and release to stop your tool. The on/off switch is fitted with a brake function which stops your chuck immediately when you quickly release the switch. It is also a variable speed switch that delivers higher speed and torque with increased trigger pressure. Speed is controlled by the amount of switch trigger depression.

Note: only pushing the rotation control to left/right side, the on/off switch can be depressed.







WARNING: Do not operate for long periods at low speed because excess heat will be produced internally.

2. 3-SPEED SWITCH AND AUTO MODE SWITCH BUTTON (SEE FIG. E)

The wrench has 3 speeds and auto mode for your selection. Once turn on the machine, the green LED on the bottom will display means the machine is set to the 1st speed. Press the button to go through the speed settings and select the correct application.

CORDLESS HIGH-TORQUE IMPACT WRENCH

Application mode (Displayed on panel)	No load speed (RPM min ⁻¹)	Impact rate (IPM min ⁻¹)	Fastening torque (Nm)	Purpose
	0-1400	0-1500	/	Tightening with less force to avoid screw thread breakage.
	0-2000	0-2300	/	Tightening with less force and speed than Max mode (easier to control than Max mode).
	0-2400	0-2800	Up to 700Nm	Tightening with the maximum force and speed.
	0-2400	0-2800	/	Auto shut-off: In forward, the tool runs at a reduced RPM and then shuts off once the torque is achieved. Bolt removal: In reverse, the tool runs at full RPM and IPM until the nut breaks free from the joint. Then, the tool turned off and run at low speed when restart.

3. USING THE LED LIGHT (SEE FIG. D)

To turn on the light simply press the on/off switch. When you release the on/off switch, the light will be off a few seconds later. LED lighting increases visibility in dark or enclosed areas.

4. HOW TO USE THE BELT CLIP (SEE FIG. F1, F2)

Screw the belt clip on the tool with the screw. The belt clip can be hooked on your belt or pocket, etc.

5. OVERLOAD PROTECTION

When overloaded, the motor comes to a stop. Relieve the load on the machine immediately and allow cooling for approx. 30 seconds at the highest no-load speed.

6. TEMPERATURE DEPENDENT OVERLOAD PROTECTION

When using as intended for the power tool cannot be subject to overload. When the load is too high or the allowable battery temperature

of 75 °C is exceeded, the electronic control switches off the power tool until the temperature is in the optimum temperature range again.

7. PROTECTION AGAINST DEEP DISCHARGING

The Li-ion battery is protected against deep discharging by the “Discharging Protection System”. When the battery is empty, the machine is switched off by means of a protective circuit: The inserted tool no longer rotates.

MAINTENANCE

Remove the battery before carrying out any adjustment, servicing or maintenance.

Your tool requires no additional lubrication or maintenance.

There are no user serviceable parts in your power tool. Never use water or chemical cleaners to clean your power tool. Wipe clean with a dry cloth. Always store your power tool in a dry place. Keep the motor ventilation slots clean. Keep all working controls free of dust.

Occasionally you may see sparks through the ventilation slots. This is normal and will not damage your power tool.

For battery tools

The ambient temperature range for the use and storage of tool and battery is 0 °C-45 °C.

The recommended ambient temperature range for the charging system during charging is 0 °C-40 °C.

TROUBLESHOOTING

1. What is the function of the forward/reverse rotating?

Forward/reverse rotating function allows you to change the direction of the motor.

The forward mode is intended for fastening. The reverse mode is intended for loosening.

2. Why does the impact wrench not turn on when you press the switch?

The forward/reverse rotation control is positioned in the lock function. Unlock the forward/reverse rotation control by putting it into the required rotation position. Push the on/off switch and the driver will start to rotate.

ENVIRONMENTAL PROTECTION



Waste electrical products must not be disposed of with household waste.

Please recycle where facilities exist.

Check with your local authorities or retailer for recycling advice.

CORDLESS HIGH-TORQUE IMPACT WRENCH**EN**

EC Declaration of Conformity



We: **HYUNDAI Corporation Holdings Europe**
Am Kronberger Hang 2A, 65824, Schwalbach am Taunus
Germany

Declare that the product detailed below :
Cordless high-torque impact wrench

MODEL : IW20X-700
FUNCTION : Tightening and loosening screws, nuts

Satisfies the requirements of the Council Directives :
2006/42/EC, 2014/30/EU
2011/65/EU & (EU)2015/863

Standards Conform to:
EN 62841-1, EN 62841-2-2,
EN IEC 55014-1, EN IEC 55014-2,
EN IEC 63000

The person authorized to compile the technical file,
Name : Hyundae Kim
Address : HYUNDAI Corporation Holdings Europe
65824 Schwalbach am Taunus, Germany

General Manager

Jaiwon Hur

Project Manager

Sungwoo Hong

Date : 2024.09.25

ORIGINALBETRIEB- BSANLEITUNG PRODUKTSICHERHEIT ALLGEMEINE SICHERHEITSHINWEISE FÜR ELEKTROWERKZEUGE



WARNUNG! Machen Sie sich mit allen Sicherheitswar nungen, Anweisungen, Abbildungen und Spezifikationen vertraut, die mit diesem Elektrowerkzeug geliefert werden. *Die Nichtbeachtung der unten aufgeführten Anweisungen kann in elektrischen Schlägen, Feuer und/oder schweren Verletzungen resultieren.*

Bewahren Sie alle Sicherheitshinweise und Anweisungen für die Zukunft auf.

Der in den Sicherheitshinweisen verwendete Begriff „Elektrowerkzeug“ bezieht sich auf akkubetriebene Elektrowerkzeuge (ohne Netzkabel).

1. ARBEITSPLATZSICHERHEIT

- a) Halten Sie Ihren Arbeitsbereich sauber und gut beleuchtet. *Unordnung oder unbeleuchtete Arbeitsbereiche können zu Unfällen führen.*
- b) Arbeiten Sie mit dem Elektrowerkzeug nicht in explosionsgefährdeter Umgebung, in der sich brennbare Flüssigkeiten, Gase oder Stäube befinden. *Elektrowerkzeuge erzeugen Funken, die den Staub oder die Dämpfe entzünden können.*
- c) Halten Sie Kinder und andere Personen während der Benutzung des Elektrowerkzeugs fern. *Bei Ablenkung können Sie die Kontrolle über das Gerät verlieren.*

2. ELEKTRISCHE SICHERHEIT

- a) Der Anschlussstecker des Elektrowerkzeuges muss in die Steckdose passen. Der Stecker darf in keiner Weise verändert werden. Verwenden Sie keine Adapterstecker gemeinsam mit schutzgeerdeten Elektrowerkzeugen. *Unveränderte Stecker und passende Steckdosen verringern das Risiko eines elektrischen Schlages.*
- b) Vermeiden Sie Körperkontakt mit geerdeten Oberflächen wie von Rohren, Heizungen, Herden und Kühlschränken. *Es besteht ein erhöhtes Risiko durch elektrischen Schlag, wenn Ihr Körper geerdet ist.*
- c) Halten Sie Elektrowerkzeuge von Regen oder Nässe fern. *Das Eindringen von Wasser in*

ein Elektrowerkzeug erhöht das Risiko eines elektrischen Schlages.

- d) Zwecken fremden Sie das Kabel nicht, um das Elektrowerkzeug zu tragen, aufzuhängen oder um den Stecker aus der Steckdose zu ziehen. Halten Sie das Kabel fern von Hitze, Öl, scharfen Kanten oder sich bewegenden Geräteteilen. *Beschädigte oder verwickelte Kabel erhöhen das Risiko eines elektrischen Schlages.*
- e) Wenn Sie mit einem Elektrowerkzeug im Freien arbeiten, verwenden Sie nur Verlängerungskabel, die auch für den Außenbereich geeignet sind. *Die Anwendung eines für den Außenbereich geeigneten Verlängerungskabels verringert das Risiko eines elektrischen Schlages.*
- f) Wenn der Betrieb des Elektrowerkzeuges in feuchter Umgebung nicht vermeidbar ist, verwenden Sie einen Fehlerstromschutzschalter. *Der Einsatz eines Fehlerstromschutzschalters vermindert das Risiko eines elektrischen Schlages.*

3. SICHERHEIT VON PERSONEN

- a) Seien Sie aufmerksam, achten Sie darauf, was Sie tun, und gehen Sie mit Vernunft an die Arbeit mit einem Elektrowerkzeug. Benutzen Sie kein Elektrowerkzeug, wenn Sie müde sind oder unter dem Einfluss von Drogen, Alkohol oder Medikamenten stehen. *Ein Moment der Unachtsamkeit beim Gebrauch des Elektrowerkzeuges kann zu ernsthaften Verletzungen führen.*
- b) Tragen Sie persönliche Schutzausrüstung und immer eine Schutzbrille. *Das Tragen persönlicher Schutzausrüstung, wie Staubmaske, rutschfeste Sicherheitsschuhe, Schutzhelm oder Gehörschutz, je nach Art und Einsatz des Elektrowerkzeuges, verringert das Risiko von Verletzungen.*
- c) Vermeiden Sie eine unbeabsichtigte Inbetriebnahme. Vergewissern Sie sich, dass das Elektrowerkzeug ausgeschaltet ist, bevor Sie es an den Akku anschließen, es aufnehmen oder tragen. *Wenn Sie beim Tragen des Elektrowerkzeuges den Finger am Schalter haben oder das Gerät eingeschaltet an die Stromversorgung anschließen, kann dies zu Unfällen führen.*
- d) Entfernen Sie Einstellwerkzeuge oder Schraubenschlüssel, bevor Sie das Elektrowerkzeug einschalten. *Ein Werkzeug oder Schlüssel, der sich in einem drehenden Geräteteil befindet, kann zu Verletzungen führen.*

AKKU-SCHLAGSCHRAUBER MIT HOHEM DREHMOMENT

- e) Vermeiden Sie eine abnormale Körperhaltung. Sorgen Sie für einen sicheren Stand und halten Sie jederzeit das Gleichgewicht. *Dadurch können Sie das Elektrowerkzeug in unerwarteten Situationen besser kontrollieren.*
- f) Tragen Sie geeignete Kleidung. Tragen Sie keine weite Kleidung oder Schmuck. Halten Sie Haare, Kleidung und Handschuhe fern von sich bewegenden Teilen. *Lockere Kleidung, Schmuck oder lange Haare können von sich bewegenden Teilen erfasst werden.*
- g) Wenn Staubabsaug- und -auffangeinrichtungen montiert werden können, vergewissern Sie sich, dass diese angeschlossen sind und richtig verwendet werden. *Verwendung einer Staubabsaugung kann Gefährdungen durch Staub verringern.*
- h) Vermeiden Sie, durch die häufige Nutzung des Werkzeugs in einen Trott zu verfallen und Prinzipien für die Werkzeugsicherheit zu ignorieren. *Eine unachtsame Aktion kann im Bruchteil einer Sekunde zu schweren Verletzungen führen.*

4. VERWENDUNG UND BEHANDLUNG DES ELEKTROWERKZEUGES

- a) Überlasten Sie das Gerät nicht. Verwenden Sie für Ihre Arbeit das dafür bestimmte Elektrowerkzeug. *Mit dem passenden Elektrowerkzeug arbeiten Sie besser und sicherer im angegebenen Leistungsbereich.*
- b) Benutzen Sie kein Elektrowerkzeug, dessen Schalter defekt ist. *Ein Elektrowerkzeug, das sich nicht mehr ein- oder ausschalten lässt, ist gefährlich und muss repariert werden.*
- c) Entfernen Sie den Akku, bevor Sie Geräteeinstellungen vornehmen, Zubehörteile wechseln oder das Gerät weglegen. *Diese Vorsichtsmaßnahme verhindert den unbeabsichtigten Start des Elektrowerkzeuges.*
- d) Bewahren Sie unbenutzte Elektrowerkzeuge außerhalb der Reichweite von Kindern auf. Lassen Sie Personen das Gerät nicht benutzen, die mit diesem nicht vertraut sind oder diese Anweisungen nicht gelesen haben. *Elektrowerkzeuge sind gefährlich, wenn Sie von unerfahrenen Personen benutzt werden.*
- e) Pflegen Sie Elektrowerkzeuge mit Sorgfalt. Kontrollieren Sie, ob bewegliche Teile einwandfrei funktionieren und nicht klemmen, ob Teile gebrochen oder so beschädigt sind, dass die Funktion des Elektrowerkzeuges beeinträchtigt ist. Lassen Sie beschädigte Teile vor dem Einsatz des Gerätes reparieren.

Viele Unfälle haben ihre Ursache in schlecht gewarteten Elektrowerkzeugen.

- f) Halten Sie Schneidwerkzeuge scharf und sauber. *Sorgfältig gepflegte Schneidwerkzeuge mit scharfen Schneidkanten verklemmen sich weniger und sind leichter zu führen.*
- g) Verwenden Sie Elektrowerkzeug, Zubehör, Einsatzwerkzeuge usw. entsprechend diesen Anweisungen. Berücksichtigen Sie dabei die Arbeitsbedingungen und die auszuführende Tätigkeit. *Der Gebrauch von Elektrowerkzeugen für andere als die vorgesehenen Anwendungen kann zu gefährlichen Situationen führen.*
- h) Halten Sie die Griffe trocken, sauber und frei von Öl und Fett. *Rutschige Griffe und Oberflächen unterbinden die sichere Bedienbarkeit und Kontrolle über das Werkzeug in unerwarteten Situationen.*

5. VERWENDUNG UND BEHANDLUNG DES AKKUWERKZEUGS

- a) Laden Sie die Akkus nur in Ladegeräten auf, die vom Hersteller empfohlen werden. *Für ein Ladegerät, das für eine bestimmte Art von Akkus geeignet ist, besteht Brandgefahr, wenn es mit anderen Akkus verwendet wird.*
- b) Verwenden Sie nur die dafür vorgesehenen Akkus in den Elektrowerkzeugen. *Der Gebrauch von anderen Akkus kann zu Verletzungen und Brandgefahr führen.*
- c) Halten Sie den nicht benutzten Akku fern von Büroklammern, Münzen, Schlüsseln, Nägeln, Schrauben oder anderen kleinen Metallgegenständen, die eine Überbrückung der Kontakte verursachen könnten. *Ein Kurzschluss zwischen den Akkukontakten kann Verbrennungen oder Feuer zur Folge haben.*
- d) Bei falscher Anwendung kann Flüssigkeit aus dem Akku austreten. Vermeiden Sie den Kontakt damit. Bei zufälligem Kontakt mit Wasser abspülen. Wenn die Flüssigkeit in die Augen kommt, nehmen Sie zusätzlich ärztliche Hilfe in Anspruch. *Austretende Akkuflüssigkeit kann zu Hautreizungen oder Verbrennungen führen.*
- e) Verwenden Sie kein Akkupack oder Werkzeug, das beschädigt ist. *Beschädigte oder modifizierte Akkus können unvorhersehbare Reaktionen auslösen und zu Bränden, Explosionen oder Verletzungen führen.*
- f) Setzen Sie das Akkupack oder Werkzeug keinem Feuer oder übermäßig hohen Temperaturen aus. *Die Belastung durch Feuer oder Temperaturen über 130 °C kann zur Explosion führen.*

- g) Befolgen Sie alle Ladeanweisungen, und laden Sie das Akkupack oder Werkzeug nicht außerhalb des in den Anweisungen festgelegten Temperaturbereichs auf. *Ein unsachgemäßer Ladevorgang oder Temperaturen außerhalb des festgelegten Bereichs können den Akku schädigen und die Brandgefahr erhöhen.*
6. SERVICE
- a) Lassen Sie Ihr Elektrowerkzeug nur von qualifiziertem Fachpersonal und nur mit Original-Ersatzteilen reparieren. *Damit wird sichergestellt, dass die Sicherheit des Gerätes erhalten bleibt.*
- b) Führen Sie niemals Wartungsarbeiten an beschädigten Akkus durch. *Die Wartung von Akkupacks darf nur vom Hersteller selbst oder autorisierten Dienstleistern durchgeführt werden.*

SICHERHEITSHINWEISE FÜR SCHLAGSCHRAUBER

1. Halten Sie das Elektrowerkzeug bei allen Einsätzen, bei denen es verborgene elektrische Leitungen berühren könnte, an den isolierten Griffflächen. *Kontakt mit einer spannungsführenden Leitung setzt auch Metallteile des Elektrowerkzeuges unter Spannung und führt zu einem elektrischen Schlag.*

SYMBOLE



Zur Reduzierung der Verletzungsgefahr bitte die Bedienungsanleitung durchlesen



Warnung



Tragen Sie einen Gehörschutz



Tragen Sie eine Schutzbrille



Tragen Sie eine Staubmaske



Elektroprodukte dürfen nicht mit dem normalen Haushaltsmüll entsorgt werden, sondern sollten nach Möglichkeit zu einer Recyclingstelle gebracht werden. Ihre zuständigen Behörden oder Ihr Fachhändler geben Ihnen hierzu gerne Auskunft.

AKKU-SCHLAGSCHRAUBER MIT HOHEM DREHMOMENT

KOMPONENTENLISTE

1. STEUERUNG DER VORWÄRTS- UND RÜCKWÄRTSDREHUNG
2. ON/OFF-SCHALTER
3. SOFTGRIFF
4. GÜRTELKLEMMER
5. BATTERIEPACK*
6. BATTERY CAPACITY INDICATOR*
7. BATTERIEKAPAZITÄTSANZEIGE*
8. 3-GESCHWINDIGKEITS-SCHALTER UND AUTO-MODUS-SCHALTKNOPF
9. WERKZEUGHALTER
10. LED-LICHT

* Not all the accessories illustrated or described are included in standard delivery.

TECHNISCHE DATEN





Typenbezeichnung IW20X-700 (20X-700-Bezeichnung der Maschine, stellvertretend für den Schlagschrauber)

Spannung	18V  (20V Max.)
Leerlaufdrehzahl	1400/2000/2400 U/min im Auto-Modus
Nennschlagzahl	1500/2300/2800 ipm im Auto-Modus
Max. Drehmoment	Maximales Lösemoment: 880 Nm Maximales Anzugsmoment: 700 Nm
Bohrfutter Spannweite	1/2"
Maschinengewicht (ohne Batterie)	1.81kg

GEEIGNETE AKKUPACKS

Artikelnummer	BI20-2	BI20-4
Batteriekapazität	2.0Ah	4.0Ah
	Nicht enthalten	Empfohlen (Nicht enthalten)

GEEIGNETE LADEGERÄTE

Artikelnummer	C20-2	C20-4
Ladegerät-Eingang	100-240V~50/60Hz, 55W	100-240V~50/60Hz, 95W
Ladegerät-Ausgang	20V  2.0A	20V  4.0A
Ladezeit (ca.)	1hr (2.0 Ah) 2hrs (4.0 Ah)	30mins (2.0 Ah) 60mins (4.0 Ah)
Ladeschutzklasse	 /II	 /II
	Nicht enthalten	Nicht enthalten

INFORMATIONEN ÜBER LÄRM

Gewichteter Schalldruck	L_{pA} : 81.7dB (A)
Gewichtete Schallleistung	L_{wA} : 89.7dB (A)
K_{pA} & K_{wA}	3.0dB (A)
Tragen Sie einen Gehörschutz.	

DE

INFORMATIONEN ÜBER VIBRATIONEN

Vibrations Gesamt Messwertermittlung gemäß EN 62841:	
Vibrationsemissionswert:	$a_h = 2.5 \text{ m/s}^2$
	Unsicherheit $K = 1.5 \text{ m/s}^2$

Der angegebene Vibrationsgesamtwert kann und der angegebene Vibrationsemissionswert wurden gemäß Standardprüfverfahren gemessen und können zum Vergleichen eines Werkzeug mit einem anderen verwendet werden.

Der angegebene Vibrationsgesamtwert und der angegebene Vibrationsemissionswert können auch für eine anfängliche Beurteilung der Beeinträchtigung verwendet werden.



WARNUNG: Die Vibrations- und Lärmemissionen bei der eigentlichen Nutzung des Elektrowerkzeugs können vom angegebenen Wert abweichen, je nachdem, wie das Werkzeug verwendet wird und insbesondere abhängig davon, welcher Werkstücktyp verarbeitet wird, und abhängig von folgenden Beispielen und verschiedenen Einsatzmöglichkeiten des Werkzeugs:

Wie das Werkzeug verwendet wird und Materialien geschnitten oder angebohrt werden.

Das Werkzeug ist in gutem Zustand und gut gepflegt.

Verwendung des richtigen Zubehörs für das Werkzeug und Gewährleistung seiner Schärfe und seines guten Zustands.

Die Festigkeit des Griffs auf den Handgriffen und, falls Antivibrations- und Lärmschutzzubehör verwendet wird.

Und ob das verwendete Werkzeug dem Design und diesen Anweisungen entsprechend verwendet wird.

Wird dieses Werkzeug nicht anemessen gehandhabt, kann es ein Hand-Arm-Vibrationssyndrom erzeugen.



WARNUNG: TUM genau zu sein, sollte ein Abschätzung des Belastungsgrades aller Arbeitsabschnitte während tatsächlicher Verwendung berücksichtigt werden, z.B. die Zeiten, wenn das Werkzeug ausgeschaltet ist, und wenn es sich im Leerlauf befindet und eigentlich nicht eingesetzt wird. Auf diese Weise kann der Belastungsgrad während der gesamten Arbeitszeit wesentlich gemindert werden.

Hilft dabei, das Risiko der Vibrations- und Lärmbelastung zu minimieren.

Verwenden sie immer scharfe Meissel, Bohrer und Sägeblätter.

Pflegen Sie dieses Werkzeug diesen Anweisungen entsprechend und achten Sie auf eine gute Einfettung (wo erforderlich).

Falls das Werkzeug regelmäßig verwendet werden soll, investieren Sie in Antivibrations- und Lärmschutzzubehör.

Machen Sie einen Arbeitsplan, um die Verwendung von hochvibrierenden Werkzeugen auf mehrere Tage zu verteilen.

ZUBEHÖR

Gürtelclip	1
------------	---

Wir empfehlen, dass Sie Ihr Zubehör in dem Geschäft kaufen, in dem Sie das Werkzeug gekauft haben. Weitere Einzelheiten finden Sie in der Verpackung des Zubehörs. Das Ladenpersonal kann Ihnen behilflich sein und Ratschläge geben.

AKKU-SCHLAGSCHRAUBER MIT HOHEM DREHMOMENT

BEDIENUNGSANLEITUNG



NOTE: Before using the tool, read the instruction book carefully.

VERWENDUNGSZWECK

Dieses Werkzeug ist für das Befestigen und Lösen von Schrauben, Muttern und verschiedenen mit einem Gewinde versehenen Befestigungsmitteln bestimmt. Dieses Werkzeug ist nicht für die Verwendung als Bohrmaschine vorgesehen.

VOR DER INBETRIEBNAHME

1. ENTFERNEN UND EINSETZEN DES BATTERIEPAKETS (NICHT ENTHALTEN) (SIEHE ABB. A1, A2)

Drücken Sie zunächst fest auf die Batteriepackungsentriegelungstaste und schieben Sie dann den Batteriepack aus Ihrem Werkzeug heraus.

Schieben Sie den vollständig geladenen Batteriepack mit ausreichender Kraft auf das Werkzeug, bis er hörbar einrastet.

2. EINBAUEN ODER ENTFERNEN DER STECKNUSS AUF DEM SPANNFUTTER (NICHT LIEFERBAR) (SIEHE ABB. B)

Um die Stecknuss einzubauen, setzen Sie die Stecknuss auf den Spannfutter. Um die Stecknuss zu entfernen, ziehen Sie die Stecknuss aus dem Spannfutter heraus.



WARNUNG: Überprüfen Sie Spannfutter und Stecknuss sorgfältig, bevor Sie das Werkzeug verwenden. Fehlende oder beschädigte Teile sollten ersetzt werden. Stellen Sie sicher, dass der Schalter ausgeschaltet ist oder entfernen Sie den Batteriepack, bevor Sie Zubehörteile wechseln.

3. SCHALTERSCHLOSS (SIEHE ABB. C1)

Der Ein/Aus-Schalter kann in der AUS-Position verriegelt werden. Dadurch wird die Möglichkeit einer versehentlichen Aktivierung bei Nichtgebrauch verringert. Stellen Sie die Steuerung der Vorwärts- und Rückwärtsdrehrichtung auf die mittlere Position, um den Ein/Aus-Schalter zu verriegeln.

4. VORWÄRTS UND RÜCKWÄRTSSTEUERUNG (SIEHE ABB. C2-C3)

Für Vorwärtsdrehung (mit dem Bohrfutter von Ihnen weg gerichtet) bewegen Sie die Drehsteuerung nach links.

Für Rückwärtsdrehung (mit dem Bohrfutter von Ihnen weg gerichtet) bewegen Sie die Drehsteuerung nach rechts.



WARNUNG: Ändern Sie niemals die Drehrichtung, während sich das Werkzeug dreht. Warten Sie, bis es zum Stillstand kommt.

BETRIEB

1. BEDIENUNG DES EIN-/AUSSCHALTERS (SIEHE ABB. D)

Drücken Sie zum Starten und lassen Sie los, um Ihr Werkzeug anzuhalten. Der Ein-/Ausschalter ist mit einer Bremsfunktion ausgestattet, die das Spannfutter sofort stoppt, wenn Sie den Schalter schnell loslassen. Es ist auch ein stufenloser Geschwindigkeitsschalter, der bei erhöhtem Auslösedruck eine höhere Geschwindigkeit und ein höheres Drehmoment liefert. Die Geschwindigkeit wird durch den Grad der Schalterauslösung gesteuert.





Hinweis: Der Ein-/Ausschalter kann nur betätigt werden, indem die Drehsteuerung nach links/rechts geschoben wird.



WARNUNG: Betreiben Sie das Werkzeug nicht über längere Zeiträume mit niedriger Geschwindigkeit, da dabei überschüssige Wärme im Inneren erzeugt wird.

2. 3-GESCHWINDIGKEITS-SCHALTER UND AUTO-MODUS-SCHALTKNOPF (SIEHE ABB. E)

Der Schlagschrauber verfügt über 3 Geschwindigkeiten und den Auto-Modus zur Auswahl. Sobald die Maschine eingeschaltet ist, leuchtet die grüne LED unten auf, was bedeutet, dass die Maschine auf die erste Geschwindigkeit eingestellt ist. Drücken Sie die Taste, um die Geschwindigkeitseinstellungen durchzugehen und die richtige Anwendung auszuwählen.

Anwendungsbereich (Auf dem Panel angezeigt)	Leerlaufdrehzahl (U/min)	Schlagzahl (Schläge pro Minute)	Anzugsmoment (Nm)	Zweck
	0-1400	0-1500	/	Anziehen mit weniger Kraft, um ein Brechen des Schraubengewindes zu vermeiden.
	0-2000	0-2300	/	Anziehen mit weniger Kraft und Geschwindigkeit als im Max-Modus (einfacher zu kontrollieren als der Max-Modus).
	0-2400	0-2800	Bis zu 700 Nm	Anziehen mit maximaler Kraft und Geschwindigkeit.
	0-2400	0-2800	/	Automatische Abschaltung: Im Vorwärtsgang läuft das Werkzeug mit reduzierter Drehzahl und schaltet sich dann ab, sobald das Drehmoment erreicht ist. Bolzenentfernung: Im Rückwärtsgang läuft das Werkzeug mit voller Drehzahl und Schlagzahl, bis die Mutter sich von der Verbindung löst. Dann schaltet sich das Werkzeug ab und läuft bei Neustart mit niedriger Geschwindigkeit.

3. VERWENDUNG DER LED-BELEUCHTUNG (SIEHE ABB. D)

Um das Licht einzuschalten, drücken Sie einfach den Ein-/Aus-Schalter. Wenn Sie den Ein-/Aus-Schalter loslassen, wird das Licht einige Sekunden später ausgeschaltet. LED-Beleuchtung erhöht die Sichtbarkeit in dunklen oder geschlossenen Bereichen.

4. GÜRTELKLAMMER (SIEHE ABB. F1, F2)

Ziehen Sie den Gürtelclip mit den in der Plastiktüte enthaltenen Schrauben am Werkzeug fest. Gürtelclips können an Gürteln, Taschen oder anderem befestigt werden.

5. ÜBERLASTUNGSSCHUTZ

Bei Überlastung bleibt der Motor stehen. Entlasten Sie die Maschine sofort und lassen Sie die Maschine etwa 30 Sekunden lang bei der Höchstgeschwindigkeit bei Leerlauf abkühlen.

6. TEMPERATURABHÄNGIGER ÜBERLASTSCHUTZ

Elektrowerkzeuge werden bei bestimmungsgemäßer Verwendung nicht überlastet. Wenn die Last zu hoch ist oder die zulässige Batterietemperatur von 75 °C überschreitet, schaltet die elektronische Steuerung das Elektrowerkzeug aus, bis die Temperatur wieder den optimalen Temperaturbereich erreicht.

7. SCHUTZ GEGEN TIEFESENTLADUNG

Lithium-Ionen-Batterien verhindern eine Tiefentladung durch ein "Entladeschutzsystem". Wenn die Batterie leer ist, wird die Maschine durch die Schutzschaltung abgeschaltet: Das eingesetzte Werkzeug dreht sich nicht mehr.

AKKU-SCHLAGSCHRAUBER MIT HOHEM DREHMOMENT

WARTUNG

Entfernen Sie das Akkupack aus dem Werkzeug, bevor Sie Einstellungen, Service- oder Wartungsarbeiten daran durchführen.

Ihr Werkzeug benötigt keine zusätzliche Schmierung oder Wartung.

Es gibt keine vom Anwender zu wartenden Teile in diesem Elektrowerkzeug. Reinigen Sie Ihr Werkzeug niemals mit Wasser oder chemischen Lösungsmitteln. Wischen Sie es mit einem trockenen Tuch sauber. Lagern Sie Ihr Werkzeug immer an einem trockenen Platz. Sorgen Sie dafür, dass bei staubigen Arbeiten die Lüftungsöffnungen frei sind. Halten Sie alle Bedienelemente staubfrei. Gelegentlich sind durch die Lüftungsschlitze hindurch Funken zu sehen. Dies ist normal und wird Ihr Werkzeug nicht beschädigen.

Bei Akkuwerkzeugen

Der Umgebungstemperaturbereich für die Nutzung und Lagerung von Werkzeug und Akku liegt zwischen 0°C und 45°C.

Der empfohlene Umgebungstemperaturbereich für die Ladestation liegt zwischen 0°C und 40°C.

PROBLEMBEHEBUNG

1. Was ist die Funktion der Vorwärts-/Rückwärtsrotation?

Die Vorwärts-/Rückwärtsrotationsfunktion ermöglicht es Ihnen, die Richtung des Motors zu ändern.

Der Vorwärtsmodus ist für das Befestigen gedacht. Der Rückwärtsmodus ist für das Lösen gedacht.

2. Warum schaltet sich der Schlagbohrer nicht ein, wenn sie den Schalter drücken?

Der Regler für die Vorwärts-/Rückwärtsdrehung, der sich oben auf dem Abzug befindet, ist in der Sperrfunktion positioniert. Entriegeln Sie den Vorwärts-/Rückwärtsdreheschalter, indem Sie ihn in die gewünschte Drehposition bringen. Drücken Sie den Auslöser und der Schlagbohrer beginnt zu drehen.

UMWELTSCHUTZ



Elektroprodukte dürfen nicht mit dem normalen Haushaltsmüll entsorgt werden, sondern sollten nach Möglichkeit zu einer Recyclingstelle gebracht werden. Ihre zuständigen Behörden oder Ihr Fachhändler geben Ihnen hierzu gerne Auskunft.

EC Konformitätserklärung



DE

Wir :

HYUNDAI Corporation Holdings Europe
Am Kronberger Hang 2A, 65824, Schwalbach am Taunus
Germany

Erklären, dass das unten aufgeführte Produkt :
Akku-Schlagschrauber mit hohem Drehmoment

MODELL : IW20X-700

FUNKTION : Anziehen und Lösen von Schrauben und Muttern

Erfüllt die Anforderungen der Richtlinien des Rates :
2006/42/EC, 2014/30/EU
2011/65/EU & (EU)2015/863

Standards entsprechen der :
EN 62841-1, EN 62841-2-2,
EN IEC 55014-1, EN IEC 55014-2,
EN IEC 63000

Die für die Zusammenstellung der technischen Unterlagen befugte Person,
Name : **Hyundae Kim**
Adresse : **HYUNDAI Corporation Holdings Europe**
65824 Schwalbach am Taunus, Germany

Geschäftsführer

Jaiwon Hur

Projektleiter

Sungwoo Hong

Datum : 2024.09.25

CLÉ À CHOCS SANS FIL À COUPLE ÉLEVÉ

NOTICE ORIGINALE SÉCURITÉ DU PRODUIT AVERTISSEMENTS DE SÉCURITÉ GÉNÉRAUX POUR L'OUTIL

 **AVERTISSEMENT:** Lire l'ensemble des mises en garde, instructions, illustrations et spécifications fourni avec cet outil électrique. *Ne pas suivre toutes les instructions énumérées ci-dessous peut conduire à une électrocution, un incendie et / ou des blessures graves.*

Conserver tous les avertissements et toutes les instructions pour pouvoir s'y reporter ultérieurement.

Le terme «outil» dans les avertissements fait référence à votre outil électrique alimenté par le secteur (avec cordon d'alimentation) ou votre outil fonctionnant sur batterie (sans cordon d'alimentation).

1. SÉCURITÉ DE LA ZONE DE TRAVAIL

- a) Conserver la zone de travail propre et bien éclairée. *Les zones en désordre ou sombres sont propices aux accidents.*
- b) Ne pas faire fonctionner les outils électriques en atmosphère explosive, par exemple en présence de liquides inflammables, de gaz ou de poussières. *Les outils électriques produisent des étincelles qui peuvent enflammer les poussières ou les fumées.*
- c) Maintenir les enfants et les personnes présentes à l'écart pendant l'utilisation de l'outil. *Les distractions peuvent vous faire perdre le contrôle de l'outil.*

2. SÉCURITÉ ÉLECTRIQUE

- a) Il faut que les fiches de l'outil électrique soient adaptées au socle. Ne jamais modifier la fiche de quelque façon que ce soit. Ne pas utiliser d'adaptateurs avec des outils à branchement de terre. *Des fiches non modifiées et des socles adaptés réduiront le risque de choc électrique.*
- b) Éviter tout contact du corps avec des surfaces reliées à la terre telles que les tuyaux, les radiateurs, les cuisinières et les réfrigérateurs. *Il existe un risque accru de choc électrique si votre corps est relié à la terre.*
- c) Ne pas exposer les outils à la pluie ou à des conditions humides. *La pénétration d'eau à l'intérieur d'un outil augmentera le risque de choc électrique.*

- d) Ne pas maltraiter le cordon. Ne jamais utiliser le cordon pour porter, tirer ou débrancher l'outil. Maintenir le cordon à l'écart de la chaleur, du lubrifiant, *des arêtes ou des parties en mouvement. Des cordons endommagés ou emmêlés augmentent le risque de choc électrique.*
- e) Lorsqu'on utilise un outil à l'extérieur, utiliser un prolongateur adapté à l'utilisation extérieure. *L'utilisation d'un cordon adapté à l'utilisation extérieure réduit le risque de choc électrique.*
- f) Si l'usage d'un outil dans un emplacement humide est inévitable, utiliser une alimentation protégée par un dispositif à courant différentiel résiduel (DDR). *L'usage d'un DDR réduit le risque de choc électrique.*

3. SÉCURITÉ DES PERSONNES

- a) Restez vigilant, regardez ce que vous êtes en train de faire et faites preuve de bon sens dans votre utilisation de l'outil. Ne pas utiliser un outil lorsque vous êtes fatigué ou sous l'emprise de drogues, d'alcool ou de médicaments. *Un moment d'inattention en cours d'utilisation d'un outil peut entraîner des blessures graves des personnes.*
- b) Utiliser un équipement de sécurité. Toujours porter une protection pour les yeux. Les équipements de sécurité tels que les masques contre les poussières, les chaussures de sécurité antidérapantes, les casques ou les protections acoustiques utilisés pour les conditions appropriées réduiront les blessures de personnes.
- c) Éviter tout démarrage intempestif. S'assurer que l'interrupteur est en position arrêté avant de brancher l'outil au secteur et/ou au bloc de batteries, de le ramasser ou de le porter. *Porter les outils en ayant le doigt sur l'interrupteur ou brancher des outils dont l'interrupteur est en position marche est source d'accidents.*
- d) Retirer toute clé de réglage avant de mettre l'outil en marche. *Une clé laissée fixée sur une partie tournante de l'outil peut donner lieu à des blessures de personnes.*
- e) Ne pas se précipiter. Garder une position et un équilibre adaptés à tout moment. *Cela permet un meilleur contrôle de l'outil dans des situations inattendues.*
- f) S'habiller de manière adaptée. Ne pas porter de vêtements amples ou de bijoux. Garder les cheveux, les vêtements et les gants à distance des parties en mouvement. *Des vêtements amples, des bijoux ou les cheveux*

longs peuvent être pris dans des parties en mouvement.

- g) Si des dispositifs sont fournis pour le raccordement d'équipements pour l'extraction et la récupération des poussières, s'assurer qu'ils sont connectés et correctement utilisés. *Utiliser des collecteurs de poussière peut réduire les risques dus aux poussières.*
- h) Ne pas laisser les habitudes acquises au cours d'une utilisation fréquente des outils nous rendre complaisants et ignorer les principes de sécurité de l'outil. *Une action imprudente peut entraîner des blessures graves en une fraction de seconde.*

4. UTILISATION ET ENTRETIEN DE L'OUTIL

- a) Ne pas forcer l'outil. Utiliser l'outil adapté à votre application. *L'outil adapté réalisera mieux le travail et de manière plus sûre au régime pour lequel il a été construit.*
- b) Ne pas utiliser l'outil si l'interrupteur ne permet pas de passer de l'état de marche à arrêt et vice versa. *Tout outil qui ne peut pas être commandé par l'interrupteur est dangereux et il faut le réparer.*
- c) Débrancher la fiche de la source d'alimentation en courant et/ou le bloc de batteries de l'outil avant tout réglage, changement d'accessoires ou avant de ranger l'outil. *De telles mesures de sécurité préventives réduisent le risque de démarrage accidentel de l'outil.*
- d) Conserver les outils à l'arrêt hors de la portée des enfants et ne pas permettre à des personnes ne connaissant pas l'outil ou les présentes instructions de le faire fonctionner. *Les outils sont dangereux entre les mains d'utilisateurs novices.*
- e) Observer la maintenance de l'outil. Vérifier qu'il n'y a pas de mauvais alignement ou de blocage des parties mobiles, des pièces cassées ou toute autre condition pouvant affecter le fonctionnement de l'outil. En cas de dommages, faire réparer l'outil avant de l'utiliser. *De nombreux accidents sont dus à des outils mal entretenus.*
- f) Garder affûtés et propres les outils permettant de couper. *Des outils destinés à couper correctement entretenus avec des pièces coupantes tranchantes sont moins susceptibles de bloquer et sont plus faciles à contrôler.*
- g) Utiliser l'outil, les accessoires et les lames etc., conformément à ces instructions, en tenant compte des conditions de travail

et du travail à réaliser. *L'utilisation de l'outil pour des opérations différentes de celles prévues pourrait donner lieu à des situations dangereuses.*

- h) Maintenir les poignées et les surfaces de préhension sèches, propres et exemptes d'huile et de graisse. *Des poignées et surfaces de préhension glissantes ne permettent pas une manipulation et un contrôle de l'outil en toute sécurité en cas d'imprévu.*
- #### 5. UTILISATION DES OUTILS FONCTIONNANT SUR BATTERIES ET PRÉCAUTIONS D'EMPLOI
- a) Ne recharger qu'avec le chargeur spécifié par le fabricant. *Un chargeur qui est adapté à un type de bloc de batteries peut créer un risque de feu lorsqu'il est utilisé avec un autre type de bloc de batteries.*
 - b) N'utiliser les outils qu'avec des blocs de batteries spécifiquement désignés. *L'utilisation de tout autre bloc de batteries peut créer un risque de blessure et de feu.*
 - c) Lorsqu'un bloc de batteries n'est pas utilisé, le maintenir à l'écart de tout autre objet métallique, par exemple trombones, pièces de monnaie, clés, clous, vis ou autres objets de petite taille qui peuvent donner lieu à une connexion d'une borne à une autre. *Le court-circuitage des bornes d'une batterie entre elles peut causer des brûlures ou un feu.*
 - d) Dans de mauvaises conditions, du liquide peut être éjecté de la batterie; éviter tout contact. En cas de contact accidentel, nettoyer à l'eau. Si le liquide entre en contact avec les yeux, rechercher en plus une aide médicale. *Le liquide éjecté des batteries peut causer des irritations ou des brûlures.*
 - e) N'utilisez pas de batterie ou d'outil endommagé ou modifié. *Des batteries endommagées ou modifiées peuvent se comporter de façon imprévisible et causer une incendie, une explosion ou un risque de blessure.*
 - f) N'exposez pas une batterie ou un outil à un incendie ou à une température excessive. *L'exposition à un incendie ou une température supérieure à 130 °C peut causer une explosion.*
 - g) Suivez toutes les instructions de charge et ne rechargez pas la batterie ou l'outil en dehors de la plage de température spécifiée dans les instructions. *Recharger la batterie de façon inappropriée ou en dehors de la plage de température spécifiée peut l'endommager et augmenter le risque d'incendie.*

CLÉ À CHOCS SANS FIL À COUPLE ÉLEVÉ

6. MAINTENANCE ET ENTRETIEN

- a) Faire entretenir l'outil par un réparateur qualifié utilisant uniquement des pièces de rechange identiques. *Cela assurera le maintien de la sécurité de l'outil.*
- b) Ne révisiez jamais de batteries endommagées. *La révision de batteries doit uniquement être effectuée par le fabricant ou les prestataires de service autorisés.*

AVERTISSEMENT DE SÉCURITÉ CONCERNANT LA CLÉ À CHOCS

1. Tenez l'outil par ses surfaces de préhension, lors de l'exécution d'une opération où la fixation pourrait toucher des câbles électriques cachés. *Si les parties externes en métal entrent en contact avec un fil électrique « sous tension », elles pourraient elles aussi devenir « sous tension » et l'utilisateur pourrait recevoir une décharge électrique.*

SYMBOLES



Pour réduire le risque de blessure, l'utilisateur doit lire le mode d'emploi.



Avertissement



Porter une protection pour les oreilles



Porter une protection pour les yeux



Porter un masque contre la poussière



Les déchets d'équipements électriques et électroniques ne doivent pas être déposés avec les ordures ménagères. Ils doivent être collectés pour être recyclés dans des centres spécialisés. Consultez les autorités locales ou votre revendeur pour obtenir des renseignements sur l'organisation de la collecte.

LISTE DES COMPOSANTS

1. ROTATION AVANT ET INVERSÉE
2. INTERRUPTEUR MARCHÉ/ARRÊT
3. POIGNÉE À PRISE SOUPLE
4. SUPPORT CEINTURE
5. BATTERIE*
6. INDICATEUR DE CAPACITÉ DE LA BATTERIE *
7. BOUTON DE LIBÉRATION DE LA BATTERIE *
8. COMMUTATEUR À 3 VITESSES ET BOUTON DE COMMUTATION DE MODE AUTOMATIQUE
9. PORTE-OUTIL
10. VOYANT LED

* Tous les accessoires illustrés ou décrits ne sont pas inclus dans la livraison standard.

DONNÉES TECHNIQUES





Type de Désignation IW20X-700 (20X-700-désignation de la machine, modèle de clé à chocs)

Tension	18V  (20V Max.)
Vitesse sans chargement	1400/2000/2400 /min with auto mode
Cadence de frappe	1500/2300/2800 ipm with auto mode
Couple max	Max breakaway torque: 880Nm Max fastening torque: 700Nm
Capacité du mandrin	1/2"
Poids de la machine (sans batterie)	1.81kg

BATTERIES COMPATIBLES

Numéro d'article	BI20-2	BI20-4
Capacité de la batterie	2.0Ah	4.0Ah
	Non inclus	Recommandé (non inclus)

CHARGEURS ADAPTÉS

Numéro d'article	C20-2	C20-4
Entrée chargeur	100-240V~50/60Hz, 55W	100-240V~50/60Hz, 95W
Sortie chargeur	20V  2.0A	20V  4.0A
Temps de charge (approximatif)	1hr (2.0 Ah) 2hrs (4.0 Ah)	30mins (2.0 Ah) 60mins (4.0 Ah)
Classe de protection du chargeur	 /II	 /II
	Non inclus	Non inclus

CLÉ À CHOCS SANS FIL À COUPLE ÉLEVÉ

INFORMATIONS RELATIVES AU BRUIT

Niveau de pression acoustique	L_{pA} : 81.7dB (A)
Niveau de puissance acoustique	L_{wA} : 89.7dB (A)
K_{pA} & K_{wA}	3.0dB (A)
Porter une protection pour les oreilles.	

INFORMATIONS RELATIVES AUX VIBRATIONS

Valeurs totales de vibration (somme du vecteur triaxial) déterminées selon la norme EN 62841:	
Valeur d'émission de vibrations:	$a_h = 2.5 \text{ m/s}^2$
	Incertitude $K = 1.5\text{m/s}^2$

La valeur totale de vibration déclarée et la valeur d'émission de bruit déclarée ont été mesurées conformément à la méthode d'essai standard et peuvent être utilisées pour comparer un outil à un autre. La valeur totale de vibration déclarée et la valeur d'émission de bruit déclarée peuvent également être utilisées lors d'une évaluation préliminaire de l'exposition.

AVERTISSEMENT: les vibrations et les émissions de bruit au cours de l'utilisation réelle de l'outil électrique peuvent varier de la valeur déclarée en fonction du mode d'utilisation de l'outil, en particulier du type de pièce traité selon les exemples suivants et d'autres variations concernant le mode d'utilisation de l'outil:

Comment l'outil est utilisé et quels matériaux sont coupés ou percés.

L'outil est en bon état et bien entretenu.

L'utilisation du bon accessoire pour l'outil et l'assurance qu'il est affûté et en bon état.

La force avec laquelle vous serrez les poignées et l'utilisation éventuelle d'un quelconque accessoire anti-bruit et anti-vibration.

Et l'outil est utilisé comme prévu dans sa conception et dans les présentes instructions.

Cet outil peut causer un syndrome de vibration du bras et de la main s'il n'est pas correctement géré.

AVERTISSEMENT: Pour être précise, une évaluation du niveau d'exposition en conditions réelles d'utilisation doit également tenir compte de toutes les parties du cycle d'utilisation telles que les moments où l'outil est éteint, et ceux où il fonctionne au ralenti mais ne réalise pas réellement de tâche. Ceci peut réduire de façon significative le niveau d'exposition et la période de fonctionnement totale.

Facteurs contribuant à minimiser votre risque d'exposition aux vibrations et au bruit.

Utilisez toujours des ciseaux, des forets et des lames affûtés.

Entretenez cet outil en accord avec les présentes instructions et maintenez-le lubrifié (si approprié).

Si l'outil doit être fréquemment utilisé, investissez dans des accessoires anti-bruit et anti-vibration.

Planifiez votre travail pour étaler toute utilisation d'outil à fortes vibrations sur plusieurs jours.

ACCESSOIRES

Support ceinture	1
------------------	---

Nous vous recommandons d'acheter vos accessoires dans le même magasin qui vous a vendu l'outil. Reportez-vous à l'emballage des accessoires pour plus de détails. Le personnel du magasin peut vous aider et vous conseiller.

MODE D'EMPLOI



REMARQUE : Avant d'utiliser l'outil, lisez attentivement le manuel d'utilisation.

UTILISATION PRÉVUE

La machine est destinée à la fixation et au desserrage de boulons, d'écrous et de diverses fixations filetées. Cet outil n'est pas destiné à être utilisé comme perceuse.

AVANT LA MISE EN SERVICE

1. RETIREZ ET INSTALLEZ LE BLOC-BATTERIE (NON FOURNI) (VOIR FIG. A1, A2)

Appuyez fermement sur le bouton de libération du bloc-batterie, puis faites glisser le bloc-batterie hors de votre outil.

Faites glisser le bloc-batterie entièrement chargé sur l'outil avec suffisamment de force jusqu'à ce qu'il s'enclenche en position.

2. INSTALLATION OU RETRAIT DE LA DOUILLE SUR LE PORTE-OUTIL (NON FOURNI) (VOIR FIG. B)

Pour installer la douille, insérez-la sur le porte-outil. Pour retirer la douille, tirez-la hors du porte-outil.



AVERTISSEMENT : Inspectez soigneusement les porte-outils et la douille avant d'utiliser l'outil. Les éléments manquants ou endommagés doivent être remplacés. Assurez-vous que l'interrupteur est verrouillé ou retirez le pack batterie avant de changer les accessoires.

3. VERROUILLAGE DE L'INTERRRUPTEUR (VOIR FIG. C1)

L'interrupteur On / Off peut être verrouillé en position OFF. Cela aide à réduire la possibilité de démarrage accidentel lorsqu'il n'est pas utilisé. Pour verrouiller l'interrupteur On / Off, placez le sens de rotation avant et arrière en position centrale.

4. CONTRÔLE DE LA ROTATION VERS AVANT ET ARRIÈRE (VOIR FIG. C2-C3)

Pour une rotation vers l'avant (avec le mandrin pointé vers l'opposé de vous), déplacez la commande de rotation vers la gauche.

Pour une rotation inverse (avec le mandrin pointé loin de vous), déplacez la commande de rotation vers la droite.



AVERTISSEMENT : Ne changez jamais le sens de rotation lorsque l'outil tourne, attendez qu'il soit arrêté.

OPÉRATION

1. UTILISATION DE L'INTERRUPTEUR MARCHÉ/ARRÊT (VOIR FIG. D)

Appuyez pour démarrer et relâchez pour arrêter votre outil. L'interrupteur marche/arrêt est équipé d'une fonction de freinage qui arrête immédiatement votre mandrin lorsque vous relâchez rapidement l'interrupteur. Il s'agit également d'un interrupteur de vitesse variable qui délivre une vitesse et un couple plus élevés avec une pression accrue sur la gâchette. La vitesse est contrôlée par la quantité de dépression de la gâchette de l'interrupteur.

Remarque : Seul le fait de pousser le contrôle de rotation vers la gauche/droite permet d'enfoncer l'interrupteur marche/arrêt.







AVERTISSEMENT : Ne pas utiliser pendant de longues périodes à basse vitesse car cela produira une chaleur excessive à l'intérieur.

2. INTERRUPTEUR DE 3 VITESSES ET BOUTON DE COMMUTATION DU MODE AUTOMATIQUE (VOIR FIG. E)

La clé à molette dispose de 3 vitesses et d'un mode automatique pour votre sélection. Une fois la machine allumée, la LED verte en bas s'allumera pour indiquer que la machine est réglée sur la 1ère vitesse. Appuyez sur le bouton pour parcourir les réglages de vitesse et sélectionner l'application correcte.

CLÉ À CHOCS SANS FIL À COUPLE ÉLEVÉ

Mode d'application (Affiché sur le panneau)	Vitesse à vide (tr/min)	Taux d'impact (coups/min)	Couple de serrage (Nm)	But
	0-1400	0-1500	/	Serrage avec moins de force pour éviter la rupture du filetage de la vis.
	0-2000	0-2300	/	Serrage avec moins de force et de vitesse que le mode Max (plus facile à contrôler que le mode Max).
	0-2400	0-2800	Jusqu'à 700 Nm	Serrage avec la force et la vitesse maximales.
	0-2400	0-2800	/	Auto shut-off: En avant, l'outil fonctionne à un régime réduit en tr / min, puis s'arrête une fois que le couple requis est atteint. Retrait de boulons: En arrière, l'outil fonctionne à plein régime en tr / min et coups par minute jusqu'à ce que l'écrou se détache de l'articulation. Ensuite, l'outil s'éteint et fonctionne à basse vitesse lorsqu'il est redémarré.

3. UTILISATION DE LA LAMPE LED (VOIR FIG. D)

Pour allumer la lumière, appuyez simplement sur l'interrupteur marche/arrêt. Lorsque vous relâchez l'interrupteur marche/arrêt, la lumière s'éteindra quelques secondes plus tard. L'éclairage LED augmente la visibilité dans les zones sombres ou confinées.

4. COMMENT UTILISER LE CLIP DE CEINTURE (VOIR FIG. F1, F2)

Vissez l'attache de courroie sur l'outil avec la vis prévue dans le sachet en plastique. Le crochet de ceinture peut être accroché à votre ceinture ou à votre poche, etc.

5. PROTECTION DE SURCHARGE

En cas de surcharge, le moteur s'arrête. Relâchez immédiatement la charge de la machine et laissez refroidir pendant env. 30 secondes à la vitesse à vide la plus élevée.

6. PROTECTION CONTRE LES SURCHARGES DÉPENDANT DE LA TEMPÉRATURE

Lorsqu'il est utilisé comme prévu, l'outil électrique ne peut pas être soumis à une surcharge. Lorsque la charge est trop élevée ou que la température admissible de la batterie de 75 ° C est dépassée, la commande électronique arrête l'outil électrique jusqu'à ce que la température soit à nouveau dans la plage de température optimale.

7. PROTECTION CONTRE LES DÉCHARGES PROFONDES

La batterie Li-ion est protégée contre les décharges profondes par le «système de protection contre la décharge». Lorsque la batterie est complètement déchargée, la machine est arrêtée par un circuit de protection: L'outil inséré ne tourne plus.

ENTRETIEN

Retirer la batterie de l'outil avant de procéder à un réglage, une réparation ou un entretien. L'outil ne requiert pas de graissage ou d'entretien particulier.

Il n'y a pas de pièces réparables par l'utilisateur dans cet outil. Ne jamais utiliser d'eau ou de nettoyants chimiques pour nettoyer l'outil. Nettoyer avec un chiffon sec. Toujours conserver l'outil motorisé dans un endroit sec. Maintenir les fentes de ventilation du moteur propres. Empêcher que les commandes de marche soient couvertes de sciure. Il est normal que des étincelles soient visibles dans les fentes de ventilation, cela n'endommagera pas l'outil motorisé.

Pour les outils à batterie

La plage de température ambiante pour l'utilisation et le stockage de l'outil et de la batterie est de 0°C und 45°C.

La plage de température ambiante recommandée pour le système de recharge au cours de la charge est de 0°C und 40°C.

RÉSOLUTION DES PROBLÈMES

1. Quelle est la fonction de la rotation avant/arrière ?

La fonction de rotation avant/arrière vous permet de changer la direction du moteur.

Le mode avant est destiné au vissage. Le mode arrière est destiné au dévissage.

2. Pourquoi la clé à chocs ne s'allume-t-elle pas lorsque vous appuyez sur l'interrupteur ?

La commande de rotation avant/arrière qui se trouve en haut de la gâchette est positionnée sur la fonction verrouillage. Déverrouillez la commande de rotation avant/arrière en l'amenant sur la position de rotation requise. Appuyez sur la gâchette et la clé à chocs va se mettre à tourner.

PROTECTION DE L'ENVIRONNEMENT



Les déchets d'équipements électriques et électroniques ne doivent pas être déposés avec les ordures ménagères. Ils sont collectés pour être recyclés dans des centres spécialisés. Consultez les autorités locales ou votre revendeur pour obtenir des renseignements sur l'organisation de la collecte.

CLÉ À CHOCS SANS FIL À COUPLE ÉLEVÉ

EC Déclaration de Conformité

**FR**

Nous :

HYUNDAI Corporation Holdings Europe
Am Kronberger Hang 2A, 65824, Schwalbach am Taunus
Germany

Déclarons que le produit détaillé ci-dessous :
Clé à chocs sans fil à couple élevé

MODÈLE : IW20X-700
FONCTION : Serrage et desserrage des vis, écrous

Satisfait les exigences des directives du Conseil :
2006/42/EC, 2014/30/EU
2011/65/EU & (EU)2015/863

Les normes sont conformes à :
EN 62841-1, EN 62841-2-2,
EN IEC 55014-1, EN IEC 55014-2,
EN IEC 63000

La personne autorisée à constituer le dossier technique,
Nom : Hyundae Kim
Adresse : HYUNDAI Corporation Holdings Europe
65824 Schwalbach am Taunus, Germany

Directeur général

Jaiwon Hur

Chef de projet

Sungwoo Hong

Date : 2024.09.25

ISTRUZIONI ORIGINALI SICUREZZA DEL PRODOTTO AVVISI GENERALI PER LA SICUREZZA DEGLI UTENSILI A MOTORE

! **AVVERTENZA:** Leggere tutte le avvertenze di sicurezza, le istruzioni, le illustrazioni e le specifiche fornite con questo elettroutensile. *La mancata osservanza delle istruzioni elencate di seguito potrebbe provocare una scossa elettrica, un incendio e/o lesioni gravi.*

Conservare tutti gli avvisi e le istruzioni per poterli consultare quando necessario.

Il termine «elettrotensile elettrico» utilizzato di seguito in questo manuale si riferisce a utensili elettrici alimentati dalla rete (con linea di allacciamento), oltre che ad utensili elettrici alimentati a batteria (senza linea di allacciamento).

1. POSTO DI LAVORO

- Mantenere pulito ed ordinato il posto di lavoro. *Il disordine e le zone di lavoro non illuminate possono essere fonte di incidenti.*
- Evitare d'impiegare l'utensile in ambienti soggetti al rischio di esplosioni nei quali si trovino liquidi, gas o polveri infiammabili. *Gli utensili elettrici producono scintille che possono far infiammare la polvere o i gas.*
- Mantenere lontani i bambini ed altre persone durante l'impiego dell'utensile elettrico. *Eventuali distrazioni potranno comportare la perdita del controllo sull'utensile.*

2. SICUREZZA ELETTRICA

- La spina per la presa di corrente dovrà essere adatta alla presa. *Evitare assolutamente di apportare modifiche alla spina. Non impiegare spine adattatrici assieme ad utensili con collegamento a terra. Le spine non modificate e le prese adatte allo scopo riducono il rischio di scosse elettriche.*
- Evitare il contatto fisico con superfici collegate a terra, come tubi, riscaldamenti, cucine elettriche e frigoriferi. *Sussiste un maggior rischio di scosse elettriche nel momento in cui il corpo è messo a massa.*
- Custodire l'utensile al riparo dalla pioggia o dall'umidità. *L'eventuale infiltrazione di acqua in un utensile elettrico va ad aumentare il rischio d'insorgenza di scosse elettriche.*
- Non usare il cavo per scopi diversi da quelli

previsti al fine di trasportare o appendere l'apparecchio, oppure di togliere la spina dalla presa di corrente. *Mantenere l'utensile al riparo da fonti di calore, dall'olio, dagli spigolio da parti di strumenti in movimento. I cavi danneggiati o aggrovigliati aumentano il rischio d'insorgenza di scosse elettriche.*

- Qualora si voglia usare l'utensile all'aperto, impiegare solo ed esclusivamente cavi di prolunga omologati per l'impiego all'esterno. *L'uso di un cavo di prolunga omologato per l'impiego all'esterno riduce il rischio d'insorgenza di scosse elettriche.*
- Se si deve utilizzare l'utensile a motore in un luogo umido, utilizzare una fonte di alimentazione con protezione a corrente residua. *L'uso di un dispositivo a corrente residua reduce il rischio di folgorazioni elettriche.*

3. SICUREZZA DELLE PERSONE

- È importante concentrarsi su ciò che si sta facendo e a maneggiare con giudizio l'utensile elettrico durante le operazioni di lavoro. *Non utilizzare l'utensile in caso di stanchezza o sotto l'effetto di droghe, bevande alcoliche e medicinali. Un attimo di distrazione durante l'uso dell'utensile potrà causare lesioni gravi.*
- Indossare sempre equipaggiamento protettivo individuale, nonché guanti protettivi. *Se si avrà cura d'indossare equipaggiamento protettivo individuale come la maschera antipolvere, la calzatura antidrucciolevole di sicurezza, il casco protettivo o la protezione dell'udito, a seconda dell'impiego previsto per l'utensile elettrico, si potrà ridurre il rischio di ferite.*
- Evitare avviamenti involontari. Controllare che l'interruttore sia nella posizione off prima di effettuare il collegamento a una sorgente di alimentazione/batteria, e prima di sollevare o trasportare l'utensile. *Il fatto di tenere il dito sopra all'interruttore o di collegare l'utensile acceso all'alimentazione di corrente potrà essere causa di incidenti.*
- Togliere gli attrezzi di regolazione o la chiave inglese prima di accendere l'utensile. *Un utensile o una chiave inglese che si trovino in una parte di strumento in rotazione potranno causare lesioni.*
- È importante non sopravvalutarsi. *Avere curati mettersi in posizione sicura e di mantenere l'equilibrio. In tale maniera sarà possibile controllare meglio l'apparecchio in situazioni inaspettate.*
- Indossare vestiti adeguati. Evitare di

AVVITATORE A IMPULSI HIGH TORQUE A BATTERIA

indossare vestiti lenti o gioielli. Tenere i capelli, i vestiti ed i guanti lontani da pezzi in movimento. Vestiti lenti, gioielli o capelli lunghi potranno impigliarsi in pezzi in movimento.

- g) Se sussiste la possibilità di montare dispositivi di aspirazione o di captazione della polvere, assicurarsi che gli stessi siano stati installati correttamente e vengano utilizzati senza errori. *L'impiego dei suddetti dispositivi diminuisce il pericolo rappresentato dalla polvere.*
- h) Non lasciare che la familiarità acquisita con l'utilizzo frequente dell'elettrotensile si trasformi in autocompiacimento e trascuratezza dei principi di sicurezza. *Un'azione imprudente può causare lesioni gravi entro una frazione di secondo.*

4. MANEGGIO ED IMPIEGO ACCURATO DI UTENSILI ELETTRICI

- a) Non sovraccaricare l'utensile. Impiegare l'utensile elettrico adatto per sbrigare il lavoro. *Utilizzando l'utensile elettrico adatto si potrà lavorare meglio e con maggior sicurezza nell'ambito della gamma di potenza indicata.*
- b) Non utilizzare utensili elettrici con interruttori difettosi. *Un utensile elettrico che non si può più accendere o spegnere è pericoloso e dovrà essere riparato.*
- c) Scollegare la spina dalla sorgente di alimentazione e/o la batteria dall'utensile prima di effettuare regolazione, cambiare accessori, o riporre gli utensili a motore. *Tale precauzione eviterà che l'apparecchio possa essere messo in funzione inavvertitamente.*
- d) Custodire gli utensili elettrici non utilizzati al di fuori della portata dei bambini. Non fare usare l'apparecchio a persone che non sono abituate ad usarlo o che non abbiano letto le presenti istruzioni. *Gli utensili elettrici sono pericolosi se utilizzati da persone inesperte.*
- e) Effettuare accuratamente la manutenzione dell'apparecchio. Verificare che le parti mobili dello strumento funzionino perfettamente e non s'inceppino, che non ci siano pezzi rotti o danneggiati al punto tale da limitare la funzione dell'apparecchio stesso. Far riparare le parti danneggiate prima d'impiegare l'apparecchio. *Numerosi incidenti vengono causati da utensili elettrici la cui manutenzione è stata effettuata poco accuratamente.*
- f) Mantenere affilati e puliti gli utensili da taglio. *Gli utensili da taglio curati con particolare attenzione e con taglienti affilati s'inceppano meno frequentemente e sono più facili da condurre.*

- g) Utilizzare utensili elettrici, accessori, attrezzi, ecc. in conformità con le presenti istruzioni e secondo quanto previsto per questo tipo specifico di apparecchio. Osservare le condizioni di lavoro ed il lavoro da eseguirsi durante l'impiego. *L'impiego di utensili elettrici per usi diversi da quelli consentiti potrà dar luogo a situazioni di pericolo.*
- h) Mantenere le impugnature e le superfici di presa asciutte, pulite e prive di olio e grasso. *Le impugnature e le superfici di presa scivolose non permettono l'uso e il controllo sicuri dell'elettrotensile in situazioni impreviste.*

5. MANEGGIO ED IMPIEGO ACCURATO DI ACCUMULATORI

- a) Caricare l'accumulatore solo ed esclusivamente nei dispositivi di carica consigliati dal produttore. *Per un dispositivo di carica previsto per un determinato tipo di accumulatore, sussiste pericolo di incendio, se utilizzato con un accumulatore di tipo diverso.*
- b) Utilizzare negli utensili elettrici solo ed esclusivamente gli accumulatori previsti allo scopo. *L'uso di accumulatori di tipo diverso potrà dare insorgenza a lesioni e comportare il rischio d'incendi.*
- c) Tenere l'accumulatore non utilizzato lontano da graffette, monete, chiavi, chiodi, viti o da altri oggetti in metallo di piccole dimensioni che potrebbero causare un ponte tra i contatti. *Un eventuale corto circuito tra i contatti dell'accumulatore potrà dare origine a bruciature o ad incendi.*
- d) In caso di impiego sbagliato, potranno insorgere fuoriuscite di liquido dall'accumulatore. Evitarne il contatto. In caso di contatto casuale, sciacquare con acqua. Qualora il liquido dovesse entrare in contatto con gli occhi, chiedere immediato consiglio al medico. *Il liquido fuoriuscito dall'accumulatore potrà causare irritazioni cutanee o bruciature.*
- e) Non utilizzare una batteria o un elettrotensile danneggiati o modificati. *Le batterie danneggiate o modificate potrebbero manifestare un comportamento imprevedibile con la possibilità di causare un'esplosione o un incendio.*
- f) Non esporre una batteria o un utensile al fuoco o a temperature elevate. *L'esposizione al fuoco o a una temperatura superiore a 130°C potrebbe provocare un'esplosione.*
- g) Seguire tutte le istruzioni per la carica e non caricare la batteria o l'elettrotensile a una temperatura che non rientri nell'intervallo

di valori specificato nelle istruzioni. Una ricarica effettuata in maniera scorretta o a una temperatura che non rientra nell'intervallo di valori specificato, potrebbe danneggiare la batteria aumentando il rischio d'incendio.

6. ASSISTENZA

- a) Fare riparare l'apparecchio solo ed esclusivamente da personale specializzato e solo impiegando pezzi di ricambio originali. In tale maniera potrà essere salvaguardata la sicurezza dell'apparecchio.
- b) Non riparare le batterie danneggiate. Gli interventi di riparazione sulle batterie devono essere eseguiti dal costruttore o da fornitori di assistenza autorizzati.

AVVERTENZE DI SICUREZZA PER L'AVVITATORE A IMPULSI

1. Tenere l'attrezzo tramite le apposite superfici isolanti quando si esegue un'operazione per la quale il dispositivo di chiusura può venire a contatto con cavi non visibili. In questo modo, si eviterà il contatto con i fili sotto tensione, impedendo il trasferimento della stessa alle parti metalliche dell'attrezzo ed il conseguente rischio di scossa elettrica per l'operatore.

SIMBOLI



Per ridurre il rischio di lesioni, l'utente deve leggere il manuale di istruzioni



Attenzione



Indossare protezione per le orecchie



Indossare protezione per gli occhi



Indossare una mascherina antipolvere



I prodotti elettrici non possono essere gettati tra i rifiuti domestici. L'apparecchio da rottamare deve essere portato al centro di riciclaggio per un corretto trattamento.



Controllare con le autorità locali o con il rivenditore per localizzare il centro di riciclaggio più vicino.

AVVITATORE A IMPULSI HIGH TORQUE A BATTERIA

ELENCO DEI COMPONENTI

1. CONTROLLO DELLA ROTAZIONE ANTERIORE E POSTERIORE
2. INTERRUTTORE ON/OFF
3. MANIGLIA CON IMPUGNATURA MORBIDA
4. CLIP PER CINTURA
5. PACCO BATTERIA *
6. BATTERY CAPACITY INDICATOR*
7. PULSANTE DI RILASCIO DEL PACCO BATTERIA *
8. INTERRUTTORE A 3 VELOCITÀ E PULSANTE DI COMMUTAZIONE MODALITÀ AUTOMATICA
9. SUPPORTO DELL'UTENSILE
10. LUCE DI LED

* Non tutti gli accessori illustrati o descritti sono inclusi nella consegna standard.

DATI TECNICI

Codice IW20X-700 (20X-700-designazione del macchinario, rappresentativo dell'avvitatore a impulsi)

Voltaggio	18V \equiv (20V Max.)
Velocità a vuoto	Velocità 1400/2000/2400 giri/min con modalità automatica
Frequenza d'impatto senza carico	Velocità di impatti 1500/2300/2800 ipm con modalità automatica
Coppia max	Coppia massima di svitamento: 880 Nm Coppia massima di serraggio: 700 Nm
Capacità del mandrino	1/2"
Peso della macchina (Senza batteria)	1,81kg

PACCHI BATTERIA ADATTI

Numero di articolo	BI20-2	BI20-4
Capacità della batteria	2.0Ah	4.0Ah
	Non incluso	Non incluso

CARICABATTERIE ADATTI

Numero di articolo	C20-2	C20-4
Input di caricabatterie	100-240V~50/60Hz, 55W	100-240V~50/60Hz, 95W
Output di caricabatterie	20V \equiv 2.0A	20V \equiv 4.0A
Tempo di ricarica (approssimativo)	1hr (2.0 Ah) 2hrs (4.0 Ah)	30mins (2.0 Ah) 60mins (4.0 Ah)
Classe di protezione del caricabatterie	\square /II	\square /II
	Non incluso	Non incluso

INFORMAZIONI SUL RUMORE

Pressione sonora ponderata A	L_{pA} : 81.7dB (A)
Potenza sonora ponderata A	L_{wA} : 89.7dB (A)
K_{pA} & K_{wA}	3.0dB (A)
Indossare protezione per le orecchie.	

INFORMAZIONI SULLA VIBRAZIONE

I valori totali di vibrazione sono determinati secondo lo standard EN 62841:	
Valore emissione vibrazioni:	$a_h = 2.5 \text{ m/s}^2$
	Incertezza $K = 1.5\text{m/s}^2$

Il valore totale di emissione di vibrazioni dichiarato e il valore di emissioni sonore dichiarati sono stati misurati in base a un metodo di collaudo standard e possono essere utilizzati per il confronto di un utensile con un altro.

Il valore totale di emissione di vibrazioni dichiarato e il valore di emissioni sonore dichiarato possono anche essere utilizzati in una valutazione preliminare dell'esposizione.

AVVERTENZA: le emissioni di vibrazioni e sonore durante l'uso effettivo dell'elettro utensile possono differire dal valore dichiarato in base alle modalità con cui esso viene utilizzato. In particolare quale tipo di pezzo viene lavorato dipende dai seguenti fattori e da altre variazioni sulle modalità di utilizzo dell'elettro utensile:

Come viene usato l'elettro utensile e quali sono i materiali tagliati o forati.

Le condizioni e la buona manutenzione dell'elettro utensile.

L'uso dell'accessorio corretto per il taglio e la sua affilatura, nonché le sue buone condizioni.

La tenuta della presa sulle impugnature e se vengono utilizzati eventuali accessori antivibrazioni e antirumore.

L'adeguatezza dell'utilizzo dell'elettro utensile rispetto a quanto previsto.

Questo elettro utensile potrebbe causare l'insorgenza della sindrome della vibrazione dell'avambraccio se il suo utilizzo non viene gestito correttamente.

AVVERTENZA: per essere precisi, una stima del livello di esposizione nelle attuali condizioni di utilizzo dovrebbe anche tenere conto di tutte le parti del ciclo operativo, come le volte in cui lo strumento viene spento e il tempo in cui viene lasciato girare a vuoto senza realmente fare il suo lavoro. Questo potrebbe ridurre significativamente il livello di esposizione sul periodo di lavoro totale.

Aiuto a minimizzare il rischio di esposizione alle vibrazioni e al rumore.

Usare sempre scalpelli, trapani e lame affilati.

Conservare questo elettro utensile sempre in conformità a queste istruzioni e mantenerlo ben lubrificato (dove appropriato).

Se l'utensile deve essere utilizzato regolarmente, investire in accessori antivibrazioni e antirumore.

Pianificare il lavoro in modo da suddividere i lavori che implicano le maggiori vibrazioni nell'arco di più giorni.

ACCESSORI

Gancio per cintura	1
--------------------	---

Si consiglia di acquistare accessori dal negozio in cui viene venduto l'utensile. Per informazioni più dettagliate, consultare la confezione degli accessori. Il personale del negozio può aiutarti con consigli.

AVVITATORE A IMPULSI HIGH TORQUE A BATTERIA

ISTRUZIONI PER L'USO



NOTA: Leggere attentamente il manuale di istruzioni prima di utilizzare l'utensile.

USO PREVISTO

Questo utensile serve per fissare e allentare bulloni, dadi e vari elementi di fissaggio filettati. Questo utensile non è stato realizzato per essere utilizzato come punta per la foratura.

PRIMA DI MESSA IN FUNZIONE

1. RIMOZIONE E INSTALLAZIONE DEL PACCO BATTERIA (NON FORNITO) (VEDI FIG. A1, A2)

Premere con forza il pulsante di rilascio del pacco batteria prima e quindi far scorrere il pacco batteria fuori dal vostro utensile. Far scorrere il pacco batteria completamente carico sull'utensile con la forza sufficiente fino a quando si incastra nella posizione corretta.

2. INSTALLAZIONE O RIMOZIONE DELLA PRESA SULL'ATTACCO UTENSILE (NON FORNITO) (VEDI FIG. B)

Per installare la presa, inserire la presa sull'attacco utensile. Per rimuovere la presa, tirare la presa fuori dall'attacco utensile.



ATTENZIONE: Ispezionare attentamente gli attacchi utensili e la presa prima di utilizzare l'attrezzo. Gli oggetti mancanti o danneggiati devono essere sostituiti. Assicurarsi che l'interruttore sia bloccato o rimuovere il pacco batteria prima di cambiare gli accessori.

3. BLOCCO DI INTERRUOTTORE (VEDI FIG. C1)

L'interruttore Acceso/ Spento può essere bloccato in posizione SPENTO. Questo aiuta a ridurre la possibilità di avvio accidentale quando non in uso. Per bloccare l'interruttore Acceso/ Spento, posizionare le direzioni di controllo in avanti e indietro nella posizione centrale.

4. CONTROLLO DI ROTAZIONE IN AVANTI E INVERSA (VEDI FIG. C2-C3)

Per la rotazione in avanti, (con la mandrino puntato lontano da te) sposta il controllo di rotazione verso sinistra.

Per la rotazione inversa, (con la mandrino puntato

lontano da te) sposta il controllo di rotazione verso destra.



ATTENZIONE: Non cambiare mai il senso di rotazione mentre l'utensile sta ruotando, attendere che si fermi.

FUNZIONAMENTO

1. UTILIZZO DEL PULSANTE ON/OFF (VEDI FIG. D)

Premere per avviare e rilasciare per fermare l'utensile. Il pulsante on/off è dotato di una funzione di freno che ferma immediatamente il mandrino quando si rilascia rapidamente il pulsante. È anche un interruttore a velocità variabile che fornisce una velocità e una coppia più elevate con una pressione del grilletto aumentata. La velocità è controllata dalla quantità di depressione del pulsante dell'interruttore.





Nota: premendo solo il controllo della rotazione verso sinistra/destra, è possibile premere il pulsante on/off.



ATTENZIONE: Non utilizzare per lunghi periodi a bassa velocità perché si produrrà calore in eccesso internamente.

2. INTERRUOTTORE A 3 VELOCITÀ E PULSANTE DI COMMUTAZIONE MODALITÀ AUTOMATICA (VEDI FIG. E)

La chiave inglese ha 3 velocità e la modalità automatica per la tua selezione. Una volta accesa la macchina, il LED verde nella parte inferiore si accenderà a indicare che la macchina è impostata sulla 1a velocità. Premere il pulsante per passare attraverso le impostazioni di velocità e selezionare l'applicazione corretta.

Modalità di applicazione (Visualizzata sul pannello)	Velocità a vuoto (RPM min ⁻¹)	Frequenza di impatto (IPM min ⁻¹)	Coppia di serraggio (Nm)	Scopo
	0-1400	0-1500	/	Serraggio con minore forza per evitare la rottura del filetto della vite.
	0-2000	0-2300	/	Serraggio con meno forza e velocità rispetto alla modalità Max (più facile da controllare rispetto alla modalità Max).
	0-2400	0-2800	Up to 700Nm	Serraggio con la massima forza e velocità.
	0-2400	0-2800	/	Spegnimento automatico: In avanti, lo strumento funziona a una velocità ridotta e si spegne una volta raggiunta la coppia. Rimozione della bulloneria: In retromarcia, lo strumento funziona a piena velocità e frequenza di impatto fino a quando il dado si stacca dalla giuntura. Poi, lo strumento si spegne e riprende a funzionare a bassa velocità al riavvio.

3. UTILIZZO DELLA LUCE LED (VEDI FIG. D)

Per accendere la luce, basta premere l'interruttore on/off. Quando si rilascia l'interruttore on/off, la luce si spegnerà qualche secondo dopo.

Il sistema di illuminazione a LED aumenta la visibilità in aree buie o chiuse.

4. COME UTILIZZARE LA CLIP PER CINTURA (VEDI FIG. F1, F2)

Stringere la clip da cintura sull'utensile con le viti fornite nel sacchetto di plastica. La clip da cintura può essere agganciata a cinture o tasche o altro.

5. PROTEZIONE DA SOVRACCARICO

In caso di sovraccarico, il motore si arresta. Rilasciare immediatamente il carico sulla macchina e lasciarlo raffreddare per circa 30 secondi a velocità massima a vuoto.

6. PROTEZIONE DI SOVRACCARICO DIPENDENTE DALLA TEMPERATURA

Se viene utilizzato per utensili elettrici come specificato, non può resistere a sovraccarichi. Quando il carico è troppo elevato o supera la temperatura della batteria consentita di 75 °C, il controllo elettronico spegne l'utensile elettrico fino a quando la temperatura non raggiunge nuovamente l'intervallo di temperatura ottimale.

7. PROTEZIONE CONTRO LESCARICHE PROFONDE

La batteria agli ioni di litio utilizza un "sistema di protezione da scarica" per evitare scariche profonde. Quando la batteria è scarica, la macchina si spegne attraverso il circuito di protezione: L'utensile inserito non ruota più.

AVVITATORE A IMPULSI HIGH TORQUE A BATTERIA

MANUTENZIONE

Rimuovere la spina dalla presa di corrente prima di eseguire qualsiasi regolazione, riparazione o manutenzione.

L'attrezzo non richiede lubrificazione o manutenzione aggiuntiva.

All'interno dell'attrezzo non ci sono parti riparabili da parte dell'utente. Non usare mai acqua o detergenti chimici per pulire l'attrezzo. Pulire con un panno asciutto. Immagazzinare sempre gli attrezzi elettrici in luoghi asciutti. Tenere pulite le aperture di ventilazione del motore. Tenere puliti dalla polvere tutti i controlli operativi. La formazione di scintille all'interno delle aperture di ventilazione, è un fenomeno normale che non crea danni all'attrezzo.

Per gli utensili a batteria

La temperatura ambientale raccomandata per l'uso e la conservazione dell'utensile e della batteria è di 0°C-45°C.

La temperatura ambientale raccomandata per il caricabatterie durante la carica è di 0°C-40°C.

SOLUZIONE DI PROBLEMI

1. Qual è la funzione della rotazione in avanti/indietro?

La funzione di rotazione in avanti/indietro consente di cambiare la direzione del motore. La modalità in avanti è destinata alla fissazione. La modalità inversa è destinata al desserraggio.

2. Perché l'avvitatore ad impulsi non si accende quando si preme l'interruttore?

Il controllo della rotazione avanti/indietro, che si trova sulla parte superiore del grilletto, è posizionato nella funzione di blocco. Sbloccare il comando di rotazione avanti/indietro mettendolo nella posizione di rotazione desiderata. Premere il grilletto e l'avvitatore ad impulsi inizierà a ruotare.

TUTELA AMBIENTALE



I prodotti elettrici non possono essere gettati tra i rifiuti domestici.

L'apparecchio da rottamare deve essere portato al centro di riciclaggio per un corretto trattamento. Controllare con le autorità locali o con il rivenditore per localizzare il centro di riciclaggio più vicino.

EC Dichiarazione di Conformità



Noi :

HYUNDAI Corporation Holdings Europe
Am Kronberger Hang 2A, 65824, Schwalbach am Taunus
Germany

Dichiariamo che il prodotto dettagliato di seguito :
Avvitatore a impulsi high torque a batteria

MODELLO : IW20X-700
FUNZIONE : Serrare e svitare viti, dadi

Soddisfa i requisiti delle direttive del Consiglio :
2006/42/EC, 2014/30/EU
2011/65/EU & (EU)2015/863

Gli standard conformano alla :
EN 62841-1, EN 62841-2-2,
EN IEC 55014-1, EN IEC 55014-2,
EN IEC 63000

La persona autorizzata a costituire il fascicolo tecnico,
Nome : **Hyundae Kim**
Indirizzo : **HYUNDAI Corporation Holdings Europe**
65824 Schwalbach am Taunus, Germany

Direttore generale

Jaiwon Hur

Responsabile del progetto

Sungwoo Hong

Date : 2024.09.25

LLAVE DE IMPACTO INALÁMBRICA DE ALTO TORQUE

MANUAL ORIGINAL SEGURIDAD DEL PRODUCTO ADVERTENCIAS DE SEGURIDAD GENERALES SOBRE HERRAMIENTAS ELÉCTRICAS

 **ADVERTENCIA:** Lea todas las advertencias de seguridad, instrucciones, ilustraciones y especificaciones que acompañan a esta herramienta eléctrica. *Si no se respetan todas las instrucciones que se indican abajo, podría producirse una descarga eléctrica, un incendio o alguien podría resultar herido de gravedad.*

Conserve todas las advertencias e instrucciones para futuras consultas.

El término "herramienta eléctrica" en todas las advertencias siguientes corresponde a la herramienta eléctrica con o sin cable.

1. ZONA DE TRABAJO

- a) Mantener su lugar de trabajo limpio y bien iluminado. *Bancos de trabajo desordenados y lugares oscuros invitan a los accidentes.*
- b) No utilizar herramientas eléctricas en atmósferas explosivas, como por ejemplo en presencia de líquidos inflamables, gases o polvo. *Las herramientas eléctricas crean chispas que pueden encender el polvo o los vapores.*
- c) Mantener alejados a los niños y visitantes mientras opera una herramienta eléctrica. *Las distracciones pueden hacerle perder el control.*

2. SEGURIDAD ELÉCTRICA

- a) Los enchufes de la herramienta eléctrica deben encajar perfectamente en el tomacorriente. Nunca modificar el enchufe de ninguna manera. No utilizar adaptadores con herramientas eléctricas conectadas a tierra. *Los enchufes no modificados y los que encajan perfectamente en el tomacorriente reducirán el riesgo de descarga eléctrica*
- b) Evitar el contacto del cuerpo con superficies conectadas a tierra tales como caños, radiadores, cocinas y heladeras. *Existe un riesgo creciente de descarga eléctrica si su cuerpo queda conectado a tierra.*
- c) No exponer las herramientas eléctricas a la lluvia y no guardar en lugares húmedos. *El agua que penetra en ellas aumentará el riesgo de una descarga eléctrica.*
- d) No abusar del cable. Nunca utilizar el cable

para transportar, tirar o desenchufar la herramienta eléctrica. Mantener el cable alejado del calor, del aceite, de bordes agudos o piezas móviles. *Los cables dañados o enredados aumentan el riesgo de descarga eléctrica.*

- e) Cuando utilice su herramienta eléctrica al aire libre, emplear un prolongador apto para uso en exteriores. *El empleo de cables para uso al aire libre reduce el riesgo de descarga eléctrica.*
- f) Si es necesario utilizar la herramienta motorizada en un lugar muy húmedo, utilice una fuente de alimentación con dispositivo de corriente residual (RCD). *El uso de un RCD reduce el riesgo de descarga eléctrica.*

3. SEGURIDAD PERSONAL

- a) Mantenerse alerta, poner atención en lo que está haciendo y utilice el sentido común mientras opera una herramienta eléctrica. No emplear la herramienta cuando se encuentre cansado o bajo la influencia de drogas, alcohol o medicación. *Un momento de falta de atención durante el manejo de herramientas eléctricas puede dar lugar a daños corporales serios.*
- b) Utilizar equipo de seguridad. Usar siempre protección ocular. *Equipo de seguridad como máscaras contra el polvo, zapatos antideslizantes de seguridad, sombrero o protección auditiva para condiciones apropiadas reducirá daños corporales.*
- c) Evite el arranque accidental. Asegúrese de que el interruptor se encuentra desactivado antes de enchufar la máquina o colocar la batería, al tomar la herramienta o transportarla. *Transportar herramientas con el dedo en el interruptor o enchufar la herramienta cuando el interruptor está encendido invitan a los accidentes.*
- d) Retire llaves de ajuste o llaves inglesas antes de poner la herramienta en funcionamiento. *Una llave que queda unida a una pieza móvil de la herramienta puede originar daños corporales.*
- e) No extralimitarse. Mantenerse firme y con buen equilibrio en todo momento. *Esto permite un mejor control de la herramienta en situaciones inesperadas.*
- f) Vestirse apropiadamente. No usar ropa suelta ni alhajas. Mantenga el pelo, la ropa y los guantes alejados de las piezas en movimiento. *La ropa suelta, las alhajas o el cabello largo pueden ser atrapados por las piezas móviles.*

- g) Si se proporcionan dispositivos para la extracción y recolección de polvo, asegurarse de que estos estén conectados y utilizados correctamente. *El uso de estos dispositivos puede reducir peligros relacionados con el polvo.*
- h) No permita que el hecho de estar familiarizado con el uso de herramientas le haga volverse descuidado o ignorar las normas de seguridad. *La falta de atención puede provocar heridas graves en una fracción de segundo.*

4. MANTENIMIENTO DE LA HERRAMIENTA MOTORIZADA

- a) No forzar la herramienta eléctrica. Utilizar la herramienta eléctrica correcta para su aplicación. *La herramienta eléctrica correcta hará el trabajo mejor y más seguro a la velocidad para la cual fue diseñada.*
- b) No utilizar la herramienta eléctrica si el interruptor no la enciende o apaga. *Cualquier herramienta eléctrica que no pueda ser controlada con el interruptor es peligrosa y debe ser reparada.*
- c) Desconecte el enchufe de la toma eléctrica y/ o la batería de la herramienta antes de realizar cualquier ajuste, cambiar un accesorio o guardar la herramienta. *Tales medidas de seguridad preventivas reducen el riesgo de arranque accidental de la herramienta.*
- d) Mantener las herramientas eléctricas que no usa fuera del alcance de los niños y no permita que personas no familiarizadas con la herramienta o con estas instrucciones maneje la herramienta eléctrica. *Las herramientas eléctricas son peligrosas en manos de usuarios inexpertos.*
- e) Revisar las herramientas eléctricas. Comprobar si hay desalineamiento o atascamiento de piezas móviles, rotura de piezas en general y cualquier otra condición que pueda afectar la operación normal de la herramienta. *Si se verifican daños, recurra a un service calificado antes de volver a usar la herramienta. Las herramientas mal mantenidas causan muchos accidentes.*
- f) Mantener las piezas de corte limpias y afiladas. *Puesto que son menos probables de atascarse y más fáciles de controlar.*
- g) Utilizar la herramienta eléctrica, accesorios y brocas etc., de acuerdo con estas instrucciones y de la manera prevista para el tipo particular de herramienta eléctrica, teniendo en cuenta las condiciones de trabajo y el trabajo a ser realizado. *El uso de la herramienta eléctrica para otras operaciones distintas de lo previsto podría dar lugar a una situación peligrosa.*

- h) Mantenga las empuñaduras y las superficies de agarre secas, limpias y sin aceite ni grasa. *Una empuñadura o una superficie de agarre resbaladiza dificultan la correcta manipulación y el control de la herramienta en situaciones imprevistas.*

5. UTILIZACIÓN Y MANTENIMIENTO DE LA BATERÍA

- a) Recargar solamente con el cargador indicado por el fabricante. *Un cargador adaptado a un tipo de batería podría crear un riesgo de incendio si se utiliza con una diferente batería.*
- b) Utilizar las herramientas eléctricas solamente con baterías especialmente adaptadas. *La utilización de cualquier otra batería podría causar un riesgo de incendio o herida.*
- c) Cuando la batería no está en uso, tenerla lejos de los objetos metálicos como los trombones, las piezas de moneda, las llaves, los clavos, los tornillos, o cualquier otro pequeño objeto metálico susceptibles de establecer una conexión de un terminal a otra. *El cortocircuito de un terminal a otra puede causar quemaduras o un incendio.*
- d) Hay una fuga de líquido de la batería. Evitar todo contacto. Si entre accidentalmente en contacto con este líquido, lavar con agua limpia. En caso de contacto con los ojos, consultar a un médico. *El líquido presente en las baterías puede causar irritaciones o quemaduras.*
- e) No utilice una batería o una herramienta que estén dañadas o hayan sido modificadas. *Las baterías dañadas y modificadas pueden comportarse de forma imprevisible y provocar un incendio, una explosión o herir a alguien.*
- f) No arroje una batería o herramienta al fuego ni las exponga a una temperatura excesiva. *La exposición al fuego y a temperaturas superiores a 130 °C puede provocar una explosión.*
- g) Respete todas las instrucciones de carga y no cargue la batería o la herramienta fuera del rango de temperatura especificado en las instrucciones. *Una carga inadecuada o a una temperatura fuera del rango especificado puede ocasionar daños en la batería y aumentar el riesgo de incendio.*

6. REPARACIÓN

- a) Permitir que el mantenimiento de su herramienta eléctrica sea efectuado por una persona calificada usando solamente piezas

LLAVE DE IMPACTO INALÁMBRICA DE ALTO TORQUE

de recambio idénticas. *Esto es primordial para mantener la seguridad de la herramienta eléctrica.*

- b) **No intente reparar nunca una batería dañada. Cualquier intervención técnica en una batería debe ser realizada exclusivamente por el fabricante o por un servicio técnico autorizado.**

ADVERTENCIA SOBRE SEGURIDAD DE LA LLAVE DE IMPACTO

1. Sujete la herramienta eléctrica por las superficies de empuñadura aisladas cuando esté realizando una tarea durante la que el destornillador pueda entrar en contacto con un cable oculto. *De este modo se evitará cualquier tipo de descarga provocada por el corte de cables o piezas con corriente.*

SÍMBOLOS



Para reducir el riesgo de lesión, lea el manual de instrucciones



Advertencia



Utilice protección auditiva



Utilizar protección ocular



Utilizar una máscara antipolvo



Los residuos de aparatos eléctricos y electrónicos no deben depositarse en la basura doméstica. Se deben reciclar en las instalaciones especializadas.



Consulte a las autoridades locales o el establecimiento para saber cómo reciclar estos productos.

LISTA DE COMPONENTES

1. CONTROL DE ROTACIÓN HACIA DELANTE Y HACIA ATRÁS
2. INTERRUPTOR DE ENCENDIDO/APAGADO
3. MANGO DE AGARRE SUAVE
4. PRESILLA DEL CINTURÓN
5. PAQUETE DE BATERÍA*
6. INDICADOR DE CAPACIDAD DE LA BATERÍA*
7. BOTÓN DE LIBERACIÓN DE LA BATERÍA*
8. INTERRUPTOR DE 3 VELOCIDADES Y BOTÓN DE MODO AUTOMÁTICO
9. PORTAHERRAMIENTAS
10. LUZ LED

* No todos los adjuntos ilustrados o descritos están incluidos en la entrega estándar.

DATOS TÉCNICOS

Modelo IW20X-700 (20X-700-designación de maquinaria, representativa de llave de impacto)





Voltaje	18V  (20V Max.)
Sin velocidad de carga	1400/2000/2400 RPM con modo automático
Tarifa del impacto	1500/2300/2800 IPM con modo automático
Torque máximo	Par de ruptura máximo: 880 Nm Par de apriete máximo: 700 Nm
Capacidad del Mandril	1/2"
Peso de la máquina (sin batería)	1,81kg

ES

PACKS DE BATERÍAS ADECUADOS

Número de artículo	BI20-2	BI20-4
Paquete de batería	2.0Ah	4.0Ah
	No incluido	No incluido

CARGADORES ADECUADOS

Número de artículo	C20-2	C20-4
Entrada del cargador	100-240V~50/60Hz, 55W	100-240V~50/60Hz, 95W
Salida del cargador	20V  2.0A	20V  4.0A
Tiempo de carga (aproximado)	1hr (2.0 Ah) 2hrs (4.0 Ah)	30mins (2.0 Ah) 60mins (4.0 Ah)
Clase de protección del cargador	 /II	 /II
	No incluido	No incluido

LLAVE DE IMPACTO INALÁMBRICA DE ALTO TORQUE

INFORMACIÓN DE RUIDO

Nivel de presión acústica ponderada	L_{pA} : 81.7dB (A)
Nivel de potencia acústica ponderada	L_{wA} : 89.7dB (A)
K_{pA} & K_{wA}	3.0dB (A)
Utilice protección auditiva.	

INFORMACIÓN SOBRE LAS VIBRACIONES

Alores totales de vibración (suma vectorial triangular) determinados según la norma EN 62841:	
Valor de emisión de vibración:	$a_h = 2.5 \text{ m/s}^2$
	Incertidumbre $K = 1.5 \text{ m/s}^2$

El valor total de vibraciones declarado y el valor de emisiones acústicas declarado se han medido de conformidad con un método de prueba estándar y pueden utilizarse para realizar comparaciones entre herramientas.

El valor total de vibraciones declarado y el valor de emisiones acústicas declarado también pueden utilizarse en una evaluación preliminar de la exposición.

ADVERTENCIA! Las vibraciones y las emisiones acústicas que se producen durante el uso de la herramienta eléctrica pueden variar respecto a los valores declarados en función de cómo se utilice la herramienta, especialmente dependiendo del tipo de pieza de trabajo que se procese y de otras formas de usar la herramienta:

Cómo se utiliza la herramienta y se cortan o perforan los materiales.

Si la herramienta se encuentra en buenas condiciones de mantenimiento.

Si se utiliza el accesorio correcto para la herramienta y se garantiza que está afilado y en buenas condiciones.

La firmeza de sujeción de las empuñaduras, y el uso de accesorios para reducir las vibraciones y el ruido. Y si la herramienta se utiliza según su diseño y estas instrucciones.

Esta herramienta podría causar síndrome de vibración del brazo y la mano si no se utiliza correctamente.

ADVERTENCIA! Para conseguir una mayor precisión, debe tenerse en cuenta una estimación del nivel de exposición en condiciones reales de todas las partes del ciclo de uso, como los tiempos durante los que la herramienta está apagado o cuando está en funcionamiento pero no está realizando ningún trabajo. Ello podría reducir notablemente el nivel de exposición sobre el periodo de carga total.

Minimización del riesgo de exposición a las vibraciones y el ruido.

Utilice SIEMPRE cinceles, brocas y cuchillas afiladas.

Mantenga esta herramienta de acuerdo con estas instrucciones y bien lubricada (si es necesario).

Si la herramienta se va a utilizar de forma habitual, se recomienda adquirir accesorios para reducir las vibraciones y el ruido.

Planifique su programa de trabajo para distribuir el uso de la herramienta a lo largo de varios días.

ACCESORIOS

Gancho de cinturón	1
--------------------	---

Le recomendamos que compre sus accesorios en la misma tienda que le vendió la herramienta. Vea el paquete de accesorios para más información. El empleado puede ayudarlo y aconsejarlo.

INSTRUCCIONES



NOTA: Antes de utilizar la herramienta, lea atentamente el libro de instrucciones.

POSIBLE USO

Esta herramienta está pensada para sujetar y aflojar pernos, tuercas y diversos sujetadores roscados. Esta herramienta no está pensada para uso como taladro.

ANTES DE PONERLO EN FUNCIONAMIENTO

1. RETIRANDO E INSTALANDO EL PAQUETE DE BATERÍAS (NO SUMINISTRADO) (VER FIGURA. A1, A2)

Presione firmemente el botón de liberación del paquete de baterías primero y luego deslice el paquete de baterías fuera de su herramienta. Deslice el paquete de baterías completamente cargado en la herramienta con la suficiente fuerza hasta que encaje en su posición.

2. INSTALACIÓN O RETIRO DEL ENCHUFE EN EL PORTAHERRAMIENTAS (NO SUMINISTRADO) (VER FIGURA. B)

Para instalar el enchufe, inserte el enchufe en el portaherramientas. Para retirar el enchufe, tire del enchufe fuera del portaherramientas.



¡ADVERTENCIA: Inspeccione cuidadosamente los portaherramientas y el enchufe antes de usar la

herramienta. Los elementos faltantes o dañados deben ser reemplazados. Asegúrese de que el interruptor esté bloqueado o retire el paquete de baterías antes de cambiar los accesorios.

3. INTERRUPTOR DE BLOQUEO (VER FIGURA. C1)

El interruptor de encendido / apagado se puede bloquear en la posición de apagado. Esto ayuda a reducir la posibilidad de un arranque accidental cuando no esté en uso. Para bloquear el interruptor de encendido / apagado, coloque la dirección del control de rotación hacia adelante y hacia atrás en la posición central.

4. CONTROL DE ROTACIÓN HACIA DELANTE Y HACIA DETRÁS (VER FIGURA. C2-C3)

Para la rotación hacia adelante, (con el portabrocas apuntando lejos de ti) mueve el control de rotación hacia la izquierda.

Para la rotación hacia atrás, (con el portabrocas apuntando lejos de ti) mueve el control de rotación hacia la derecha.



¡ADVERTENCIA: Nunca cambie la dirección de rotación mientras la herramienta está girando, espere hasta que se haya detenido.

OPERACIÓN

1. OPERACIÓN DEL INTERRUPTOR DE ENCENDIDO/APAGADO (VER FIGURA. D)

Presione para encender y suelte para detener su herramienta. El interruptor de encendido/apagado está equipado con una función de freno que detiene su portabrocas inmediatamente cuando suelta rápidamente el interruptor. También es un interruptor de velocidad variable que ofrece mayor velocidad y par con una mayor presión en el gatillo. La velocidad se controla mediante la cantidad de presión del gatillo del interruptor.

Nota: solo empujando el control de rotación hacia el lado izquierdo/derecho, se puede presionar el interruptor de encendido/apagado.







¡ADVERTENCIA: No opere durante períodos prolongados a baja velocidad porque se generará calor en exceso internamente.

2. INTERRUPTOR DE 3 VELOCIDADES Y BOTÓN DE MODO AUTOMÁTICO (VER FIGURA. E)

La llave tiene 3 velocidades y modo automático para tu selección. Una vez enciendas la máquina, el LED verde en la parte inferior se iluminará, lo que indica que la máquina está configurada en la primera velocidad. Presiona el botón para pasar por los ajustes de velocidad y seleccionar la aplicación correcta.

LLAVE DE IMPACTO INALÁMBRICA DE ALTO TORQUE

Modo de aplicación (Mostrado en el panel)	Velocidad sin carga (RPM min ⁻¹)	Tasa de impacto (IPM min ⁻¹)	Par de apriete (Nm)	Propósito
	0-1400	0-1500	/	Apriete con menos fuerza para evitar la rotura de la rosca del tornillo.
	0-2000	0-2300	/	Apriete con menos fuerza y velocidad que en el modo máximo (más fácil de controlar que el modo máximo).
	0-2400	0-2800	Hasta 700 Nm	Apriete con la máxima fuerza y velocidad.
	0-2400	0-2800	/	Apagado automático: En sentido hacia adelante, la herramienta funciona a una RPM reducida y luego se apaga una vez que se alcanza el par de apriete. Extracción de pernos: En sentido inverso, la herramienta funciona a toda RPM e IPM hasta que la tuerca se suelta de la junta. Luego, la herramienta se apaga y se ejecuta a baja velocidad al reiniciar.

3. USO DE LA LUZ LED (VER FIGURA. D)

Para encender la luz, simplemente presione el interruptor de encendido/apagado. Cuando suelte el interruptor de encendido/apagado, la luz se apagará unos segundos después. La iluminación LED aumenta la visibilidad en áreas oscuras o cerradas.

4. CÓMO USAR EL CLIP PARA CINTURÓN (VER FIGURA. F1, F2)

Atornille el clip de cinturón en la herramienta con el tornillo provisto en la bolsa de plástico. El clip para el cinturón se puede enganchar en su cinturón o bolsillo, etc.

5. PROTECCIÓN CONTRA SOBRECARGAS

Cuando esté sobrecargado, el motor se detiene. Alivie la carga de la máquina inmediatamente y permita la refrigeración durante aproximadamente 30 segundos a la velocidad de carga más alta.

6. PROTECCIÓN DE SOBRECARGA ACORDE A LA TEMPERATURA

Cuando se utiliza la herramienta de manera intencionada no puede producirse una sobrecarga. Cuando la carga es demasiado alta o se supera la temperatura permitida de la batería de 75 ° C, el control electrónico apaga la herramienta eléctrica hasta que la temperatura vuelva a estar en el rango de temperatura óptimo.

7. PROTECCIÓN CONTRA DESCARGAS PROFUNDAS

La batería de iones de litio está protegida contra descargas profundas mediante el "Sistema de protección de descarga". Cuando la batería está agotada, la máquina se apaga mediante un circuito de protección: La herramienta insertada ya no gira.

MANTENIMIENTO

Retire el enchufe de la toma de corriente antes de efectuar cualquier ajuste, reparación o mantenimiento.

Su herramienta eléctrica no requiere de lubricación ni mantenimiento adicional. No posee piezas en su interior que deban ser reparadas por el usuario. Nunca emplee agua o productos químicos para limpiar su herramienta. Use simplemente un paño seco. Guarde siempre su herramienta en un lugar seco. Mantenga limpias las ranuras de ventilación del motor. Mantenga todos los controles de funcionamiento libres de polvo. La observación de chispas que destellan bajo las ranuras de ventilación indica un funcionamiento normal que no dañará su herramienta.

Para las herramientas a batería

El rango de temperatura ambiente de funcionamiento y almacenamiento para la herramienta y la batería es de 0°C-45°C. El rango de temperatura ambiente recomendado para el Sistema de carga durante el proceso de carga es de 0°C-40°C.

SOLUCIÓN DE PROBLEMAS

1. ¿Cuál es la función de la rotación hacia adelante/hacia atrás?

La función de rotación hacia adelante/hacia atrás te permite cambiar la dirección del motor. El modo hacia adelante está destinado para el ajuste. El modo hacia atrás está destinado para aflojar.

2. ¿Por qué no se enciende la llave de impacto al pulsar el interruptor?

El control de rotación hacia delante/hacia atrás, que está encima del gatillo, está posicionado en la función de bloqueo. Desbloquear el control de rotación hacia delante/hacia atrás poniéndolo en la posición de rotación requerida. Pulsar el gatillo y la llave de impacto empezará a girar.

ES

PROTECCION AMBIENTAL



Los residuos de aparatos eléctricos y electrónicos no deben depositarse en la basura doméstica. Se deben reciclar en las instalaciones especializadas. Consulte a las autoridades locales o el establecimiento para saber cómo reciclar estos productos.

LLAVE DE IMPACTO INALÁMBRICA DE ALTO TORQUE

EC

Declaración de

Conformidad



Nosotros :

HYUNDAI Corporation Holdings Europe
Am Kronberger Hang 2A, 65824, Schwalbach am Taunus
Germany

Declaramos que el producto detallado a continuación :
Llave de impacto inalámbrica de alto torque

MODELO : IW20X-700

FUNCIÓN : Apretar y aflojar tornillos y tuercas

Satisface los requisitos de las directivas del Consejo :
2006/42/EC, 2014/30/EU
2011/65/EU & (EU)2015/863

Normas cumplen con :
EN 62841-1, EN 62841-2-2,
EN IEC 55014-1, EN IEC 55014-2,
EN IEC 63000

La persona autorizada para elaborar el expediente técnico,
Nombre : **Hyundae Kim**
Dirección : **HYUNDAI Corporation Holdings Europe**
65824 Schwalbach am Taunus, Germany

Gerente general

Jaiwon Hur

Director de proyecto

Sungwoo Hong

Fecha : 2024.09.25

ES

OORSPRONKELIJKE GEBRUIKSAANWIJZING PRODUCTVEILIGHEID ALGEMENE VEILIGHEIDSWAARS- CHUWINGEN VOOR VERMOGENSMACHINE



WAARSCHUWING: Lees alle veiligheidswaarschuwingen, instructies, illustraties en specificaties die bij dit elektrisch gereedschap werden meegeleverd. *Het niet opvolgen van alle onderstaande voorschriften kan tot een elektrische schok, brand en/of ernstig persoonlijk letsel leiden.*

Bewaar alle waarschuwingen en instructies voor latere naslag.

De term “(elektrisch) gereedschap” in de waarschuwingen hieronder, verwijst naar uw op netspanning werkende gereedschap (met stroomdraad) of uw accugereedschap (draadloos)

1. WERKGEBIED

- Houd uw werkgebied schoon en zorg ervoor dat deze goed verlicht is. *In rommelige en slecht verlichte werkgebieden gebeuren sneller ongelukken.*
- Gebruik elektrisch gereedschap niet in explosieve atmosferen, zoals in de nabijheid van ontvlambare vloeistoffen, gassen of stof. *Elektrisch gereedschap veroorzaakt vonken die de stof of de gassen kunnen doen ontvlammen.*
- Houd kinderen en omstanders uit de buurt terwijl u met elektrisch gereedschap werkt. *Afleidingen kunnen ervoor zorgen dat u de controle over het gereedschap verliest.*

2. ELEKTRISCHE VEILIGHEID

- De stekker van het elektrisch gereedschap moet passen in het stopcontact. Pas de stekker op geen enkele manier aan om te zorgen dat hij wel past. Gebruik geen adapterstekkers terwijl u geaard elektrisch gereedschap gebruikt. *Onaangepaste stekkers die in het stopcontact passen, verminderen de kans op een elektrische schok.*
- Vermijd lichamen contact met geaarde of gegrounde oppervlakken, zoals buizen, radiatoren, fornuizen en koelkasten. *Als uw lichaam geaard of geground is, is er een grotere kans op een elektrische schok.*

- Stel uw elektrisch gereedschap niet bloot aan regen of natte omstandigheden. *Water dat elektrisch gereedschap kan binnendringen, vergroot de kans op een elektrische schok.*
- Gebruik de stroomdraad niet op een andere manier dan waarvoor deze gemaakt is. Trek niet aan de stroomdraad, ook niet om de stekker uit het stopcontact te krijgen en draag het gereedschap niet door het aan de stroomdraad vast te houden. Houd de stroomdraad uit de buurt van hitte, olie, scherpe hoeken en bewegende onderdelen. *Beschadigde of verwarde stroomdraden vergroten de kans op een elektrische schok.*
- Wanneer u het elektrisch gereedschap buitenshuis gebruikt, dient u te zorgen voor een verlengsnoer dat geschikt is voor gebruik buitenshuis. *Het gebruik van een verlengsnoer dat geschikt is voor gebruik buitenshuis, vermindert de kans op een elektrische schok.*
- Moet een krachtmachine in een vochtige locatie worden gebruikt, gebruik dan een aardlekschakelaar (ALS). *Een ALS vermindert het gevaar op elektrische schokken.*

3. PERSOONLIJKE VEILIGHEID

- Blijf alert, kijk waar u mee bezig bent en gebruik uw gezonde verstand wanneer u met elektrisch gereedschap werkt. Gebruik geen elektrisch gereedschap wanneer u moe bent of onder de invloed van drugs, alcohol of medicijnen. *Een moment van onoplettendheid bij het gebruik van elektrisch gereedschap kan leiden tot ernstig persoonlijk letsel.*
- Gebruik een veiligheidsuitrusting. Draag altijd oogbescherming. *Een veiligheidsuitrusting, zoals een stofmasker, schoenen met antislipzolen, een veiligheidshelm, of oorbescherming die onder de juiste omstandigheden gebruikt wordt, vermindert de kans op persoonlijk letsel.*
- Pas op dat het apparaat niet onbedoeld wordt gestart. Zorg ervoor dat de schakelaar uit staat voordat u de voeding en/of batterij aansluit, en als u de machine oppakt en draagt. *Gereedschap dragen terwijl u uw vinger op de schakelaar houdt, of de stekker in het stopcontact steken terwijl het gereedschap ingeschakeld staat, is vragen om ongelukken.*
- Verwijder inbussleutels of moersleutels voordat u het gereedschap inschakelt. *Een sleutel die nog in of op een draaiend onderdeel van het elektrische gereedschap zit, kan leiden tot ernstig persoonlijk letsel.*
- Werk niet boven uw macht. Zorg er altijd voor dat u stevig staat en goed in balans bent. *Hierdoor heft u betere controle over het*

ACCU-SLAGMOERSLEUTEL MET HOOG KOPPEL

- gereedschap in onverwachte situaties.*
- f) Draag geschikte kleding. Draag geen loszittende kleding of sieraden. Houd uw haar, kleding en handschoenen uit de buurt van bewegende onderdelen. *Loszittende kleding, sieraden of lang haar kan vast komen te zitten in bewegende onderdelen.*
- g) Wanneer er apparaten worden bijgeleverd voor stofafzuiging en –opvang, zorg er dan voor dat deze aangesloten zijn en op de juiste manier gebruikt worden. *Het gebruik van deze apparaten vermindert de gevaren die door stof kunnen ontstaan.*
- h) Als u gereedschap veelvuldig gebruikt, dan kan dit leiden tot het negeren van de veiligheidsprincipes, probeer dit te vermijden. *Een achteloze actie kan binnen een fractie van een seconde leiden tot ernstig letsel.*
4. GEBRUIK EN ONDERHOUD VAN ELEKTRISCH GEREEDSCHAP
- a) Forceer het gereedschap niet. Gebruik gereedschap dat voor de toepassing geschikt is. *Het gebruik van geschikt gereedschap levert beter werk af en werkt veiliger als het gebruikt wordt op de snelheid waar het voor ontworpen is.*
- b) Gebruik het gereedschap niet wanneer de aan/uitschakelaar niet functioneert. *Gereedschap dat niet kan worden bediend met behulp van de schakelaar is gevaarlijk en dient te worden gerepareerd.*
- c) Neem de stekker uit het stopcontact en/of verwijder de batterij voordat u instellingen verandert, toebehoren vervangt of de machine opbergt. *Deze preventieve veiligheidsmaatregelen verminderen de kans op het ongewild inschakelen van het gereedschap.*
- d) Berg gereedschap dat niet gebruikt wordt buiten het bereik van kinderen op en laat personen die niet bekend zijn met het gereedschap of met deze veiligheidsinstructies het gereedschap niet bedienen. *Elektrisch gereedschap kan in de handen van ongetrainde gebruikers gevaarlijk zijn.*
- e) Onderhoud elektrisch gereedschap op de juiste wijze. Controleer of bewegende onderdelen nog goed uitgelijnd staan, of ze niet ergens vastzitten en controleer op elke andere omstandigheid die ervoor kan zorgen dat het gereedschap niet goed functioneert. Wanneer het gereedschap beschadigd is, dient u het te repareren voordat u het in gebruik neemt. *Veel ongelukken worden veroorzaakt door slecht onderhouden elektrisch gereedschap.*
- f) Houd snijdend gereedschap schoon en scherp. *Goed onderhouden snijdend gereedschap met scherpe zaagbladen/messen zal minder snel vastlopen en is makkelijker te bedienen.*
- g) Gebruik het gereedschap, de accessoires, de bitjes, enz. in overeenstemming met deze instructies en op de manier zoals bedoeld voor het specifieke type elektrisch gereedschap, rekening houdend met de werkomstandigheden en het uit te voeren werk. *Het gereedschap gebruiken voor andere doeleinden dan waar deze voor ontworpen is, kan gevaarlijke situaties opleveren.*
- h) Houd de handgrepen en grijpoppervlakten droog, schoon en vrij van olie en smeermiddel. *Glibberige handgrepen en grijpoppervlakten laten geen veilige hantering toe, en zorgen ervoor dat u geen controle hebt over het gereedschap in onverwachte omstandigheden.*
5. GEBRUIK EN ONDERHOUD VAN ACCUGEREEDSCHAP
- a) Laad het accupack alleen op met de door de fabrikant aangegeven oplader. *Een oplader die geschikt is voor het ene type accupack, kan brand veroorzaken wanneer die gebruikt wordt voor een ander type accupack.*
- b) Gebruik het gereedschap uitsluitend met het aangegeven accupack. *Door het gebruik van andere accupacks ontstaat de kans op letsel of brand.*
- c) Wanneer het accupack niet gebruikt wordt, dient u het uit de buurt te houden van metalen voorwerpen, zoals paperclips, munten, sleutels, spijkers, schroeven of andere kleine metalen voorwerpen die een verbinding kunnen maken tussen de contactpunten van de terminal. *Het kortsluiten van de accuterminals kan zorgen voor brandwonden of brand.*
- d) Onder extreme omstandigheden kan er vloeistof uit de accu lopen; raak deze vloeistof niet aan. Wanneer u toch onverhoopt met de vloeistof in aanraking komt, dient u dit onmiddellijk af te spoelen met water. Wanneer de vloeistof in de ogen komt, dient u zo snel mogelijk een arts te raadplegen. *Vloeistof die afkomstig is uit de accu kan irritatie of brandwonden veroorzaken.*
- e) Gebruik geen accu of gereedschap dat beschadigd of aangepast is. *Beschadigde of aangepaste accu's kunnen onvoorspelbaar reageren, wat kan leiden tot brand, explosie of het veroorzaken van letsel.*

- f) Stel een accu of gereedschap niet bloot aan vuur of extreme temperatuur. *Blootstelling aan brand of een temperatuur boven 130°C kan explosie veroorzaken.*
- g) Volg alle instructies en laad de accu of het gereedschap niet op buiten het temperatuurbereik dat vermeld is in de handleiding. *Onjuist opladen of opladen bij temperaturen buiten het aangegeven bereik kan de accu beschadigen en het risico op brand vergroten.*
6. SERVICE
- a) Laat uw elektrisch gereedschap repareren door een bevoegde reparateur die alleen originele reserveonderdelen gebruikt. *Zo bent u er zeker van dat uw gereedschap veilig blijft.*
- b) Repareer nooit beschadigde accu's. *Reparatie van accu's mag alleen worden uitgevoerd door de fabrikant of geautoriseerde onderhoudstechnici.*

VEILIGHEIDSWAARSCHUWING VOOR SLAGMOERSLEUTELS

1. Houd het elektrische gereedschap bij de geïsoleerde handgrepen vast tijdens het uitvoeren van werk op plaatsen waar het metaal in contact kan komen met verborgen kabels. *Contact met een draad die onder stroom staat, zorgt ervoor dat de metalen delen van de machine ook onder stroom komen te staan, waardoor u een elektrische schok kunt krijgen.*

SYMBOLLEN



Om het risico op letsels te beperken, moet u de gebruikershandleiding lezen



Waarschuwing



Draag oorbescherming



Draag een veiligheidsbril



Draag een stofmasker



Afgedankte elektrische producten mogen niet bij het normale huisafval terechtkomen. Breng deze producten waar mogelijk naar een recyclecentrum bij u in de buurt. Vraag de verkoper of de gemeente informatie en advies over het recyclen van elektrische apparatuur.

ACCU-SLAGMOERSLEUTEL MET HOOG KOPPEL

COMPONENTENLIJST

1. KNOP VOOR VOORUIT EN ACHTERUIT ROTATIE
2. AAN/UIT SCHAKELAAR
3. ZACHTE HANDGREEP
4. HAAK VOOR BROEKRIEM
5. BATTERIJPAK *
6. BATTERY CAPACITEITSINDICATOR *
7. BATTERIJPAK UITSCHAKELKNOP *
8. 3-SNELHEIDSSCHAKELAAR EN AUTOMATISCHE MODUSSCHAKELAAR KNOP
9. DOPHOUDER
10. LED-LICHT

* Niet alle geïllustreerde of beschreven accessoires zijn opgenomen in de standaard levering.

TECHNISCHE GEGEVENS

Type IW20X-700 (20X-700-aanduiding van machines, vertegenwoordiger van de roterende hamers)

Spanning	18V \equiv (20V Max.)
Geen laadsnelheid	1400/2000/2400 /min met automatische modus
Aantal slagen onbelast	1500/2300/2800 ipm met automatische modus
Max. Koppel	Maximale losbreekkoppel: 880 Nm Maximale bevestigingskoppel: 700 Nm
Spanwijdte boorhouder	1/2"
Machinegewicht (zonder batterij)	1,81kg

GESCHIKTE BATTERIJEN

Artikelnummer	BI20-2	BI20-4
Batteri capaciteit	2.0Ah	4.0Ah
	Niet inbegrepen	Niet inbegrepen

GESCHIKTE OPLADERS

Artikelnummer	C20-2	C20-4
Ingang oplader	100-240V~50/60Hz, 55W	100-240V~50/60Hz, 95W
Uitgang oplader	20V \equiv 2.0A	20V \equiv 4.0A
Laadtijd (ongeveer)	1hr (2.0 Ah) 2hrs (4.0 Ah)	30mins (2.0 Ah) 60mins (4.0 Ah)
Oplader beschermingsklasse	\square /II	\square /II
	Niet inbegrepen	Niet inbegrepen

GELUIDSPRODUCTIE

A-gewogen geluidsdruk	L_{pA} : 81.7dB (A)
A-gewogen geluidsniveau	L_{wA} : 89.7dB (A)
K_{pA} & K_{wA}	3.0dB (A)
Draag oorbescherming.	

TRILLINGSGEGEVENS

Totale trillingswaarden (som triax vector) bepaald volgens EN 62841:	
Trillingsemisiewaarde:	$a_h = 2.5 \text{ m/s}^2$
	Onzekerheid $K = 1.5\text{m/s}^2$

De gedeclareerde totale trillingswaarde en de gedeclareerde geluidsemisiewaarde zijn gemeten volgens een standaard testmethode en kunnen worden gebruikt om één gereedschap te vergelijken met een ander. De gedeclareerde totale trillingswaarde en de gedeclareerde geluidsemisiewaarde kunnen ook worden gebruikt bij een voorlopige beoordeling van de blootstelling.

! **WAARSCHUWING!** De trillingsemisiewaarde tijdens het feitelijke gebruik van dit elektrisch gereedschap kan afwijken van de opgegeven waarde, afhankelijk van de wijze waarop het gereedschap wordt gebruikt, zoals in de volgende voorbeelden:

Hoe de machine gebruikt wordt en hoe het materiaal gesneden of geboord wordt.

De conditie en de onderhoudstoestand van de machine.

Gebruik van de juiste toebehoren. Zorg ervoor dat ze scherp zijn en in goede conditie.

Hoe stevig de handgreep wordt vastgehouden en of er anti-trilling en -geluidsaccessoires worden gebruikt.

De machine moet gebruik worden zoals door de ontwerper bedoeld is en in overeenstemming met deze instructies.

Deze machine kan een trillingssyndroom in hand en arm veroorzaken als hij niet op de juiste wijze gehanteerd wordt.

! **WAARSCHUWING!** Voor de nauwkeurigheid moet bij een schatting van het blootstellingsniveau in de feitelijke gebruiksomstandigheden rekening worden gehouden met alle delen van de bewerking, zoals het moment dat de machine wordt uitgeschakeld en de tijden waarop de machine loopt zonder daadwerkelijk gebruikt te worden. Dit kan het blootstellingsniveau over de totale werkperiode aanzienlijk verminderen.

Het risico op blootstelling aan trillingen en geluid verminderen.

Gebruik ALTIJD scherpe beitels, boren en zaagbladen.

Onderhoud de machine volgens deze instructies en houd hem goed gesmeerd (voor zover van toepassing).

Als het gereedschap regelmatig wordt gebruikt, investeer dan in anti-trilling en -geluidsaccessoires. Plan de werkzaamheden zodat de taken met veel trillingen over een aantal dagen verspreid worden.

ACCESSOIRES

Haak voor broekriem	1
---------------------	---

We raden u aan uw accessoires te kopen in dezelfde winkel die u de tool heeft verkocht. Zie de accessoire-verpakking voor meer informatie. Winkelpersoneel kan u helpen met advies.

ACCU-SLAGMOERSLEUTEL MET HOOG KOPPEL

BEDIENINGSIN- STRUCTIES



OPMERKING: Lees de handleiding zorgvuldig door voordat u het gereedschap gebruikt.

BEOOGDE GEBRUIK

Dit apparaat is bestemd voor het vast- en losdraaien van bouten, moeren en verschillende andere bevestigingen met schroefdraad. Dit apparaat is niet bestemd voor gebruik als een boor.

VOOR HET STARTEN

1. HET VERWIJDEREN EN INSTALLEREN VAN DE BATTERIJ (NIET BIJGELEVERD) (ZIE FIG. A1, A2)

Druk eerst stevig op de batterij-ontgrendelknop en schuif vervolgens de batterij uit uw gereedschap.

Schuif de volledig opgeladen batterij stevig op het gereedschap totdat deze op zijn plaats klikt.

2. HET PLAATSEN OF VERWIJDEREN VAN EEN DOPSLEUTEL OP DE GEREEDSCHAPSHOUDER (NIET MEEGELEVERD) (ZIE FIG. B)

Om de dop te installeren, steek de dop op de gereedschapshouder. Om de dop te verwijderen, trek de dop uit de gereedschapshouder.



WAARSCHUWING: Controleer de gereedschapshouders en dop zorgvuldig voordat u het gereedschap gebruikt. Ontbrekende of beschadigde items moeten worden vervangen. Zorg ervoor dat de schakelaar is vergrendeld of verwijder de batterij voordat u accessoires verwisselt.

3. BLOKKERINGSSCHAKELAAR (ZIE FIG. C1)

De aan/uit-schakelaar kan in de UIT-positie worden vergrendeld. Dit helpt de mogelijkheid van onbedoelde activering te verminderen wanneer deze niet in gebruik is. Als u de schakelaar naar aan/uit wilt vergrendelen, voorwaarts en achteruit van het rotatie besturingselement naar voren en naar achteren in de middelste positie.

4. VOORWAARTS EN ACHTERUIT VAN HET ROTATIE BESTURINGSELEMENT (ZIE FIG. C2-C3)

Voor voorwaartse rotatie (met de boorkop van je af), verplaats de rotatiebediening naar links.

Voor achterwaartse rotatie (met de boorkop van je af), verplaats de rotatiebediening naar rechts.



WAARSCHUWING: Verander nooit de draairichting terwijl het gereedschap draait, wacht tot het stopt.

FUNCTIONEERT

1. BEDIENING VAN DE AAN/UIT-SCHAKELAAR (ZIE FIG. D)

Druk in om uw gereedschap te starten en laat los om te stoppen. De aan/uit-schakelaar is uitgerust met een remfunctie die uw boorkop onmiddellijk stopt wanneer u de schakelaar snel loslaat. Het is ook een variabele snelheidsschakelaar die hogere snelheid en koppel levert bij toenemende druk op de trekker. De snelheid wordt geregeld door de hoeveelheid druk op de schakelaar.





Opmerking: alleen door de rotatiebediening naar links/rechts te duwen, kan de aan/uit-schakelaar worden ingedrukt.



WAARSCHUWING: Bedien het gereedschap niet gedurende lange tijd op lage snelheid, omdat er intern te veel warmte wordt geproduceerd.

2. 3-SNELHEIDSSCHAKELAAR EN AUTOMATISCHE MODUSSCHAKELAAR (ZIE FIG. E)

De sleutel heeft 3 snelheden en een automatische modus voor uw selectie. Zodra u de machine inschakelt, wordt de groene LED onderaan weergegeven wat betekent dat de machine is ingesteld op de 1e snelheid. Druk op de knop om door de snelheidsinstellingen te bladeren en selecteer de juiste toepassing.

Toepassingsmodus (Weergegeven op paneel)	Geen belastingssnelheid (RPM min-1)	Slagfrequentie (IPM min-1)	Aandraaikoppel (Nm)	Doel
	0-1400	0-1500	/	Aandraaien met minder kracht om schroefdraadbreek te voorkomen.
	0-2000	0-2300	/	Aandraaien met minder kracht en snelheid dan in Max-modus (gemakkelijker te controleren dan in Max-modus).
	0-2400	0-2800	Tot 700 Nm	Aandraaien met maximale kracht en snelheid.
	0-2400	0-2800	/	Automatische uitschakeling: Bij voorwaartse rotatie draait het gereedschap met verminderde RPM en schakelt dan uit zodra het koppel is bereikt. Boutverwijdering: Bij achterwaartse rotatie draait het gereedschap met volledige RPM en IPM totdat de moer loskomt van de verbinding. Vervolgens wordt het gereedschap uitgeschakeld en draait het met lage snelheid bij herstart.

3. GEBRUIK VAN DE LED-LAMP (ZIE FIG. D)

Om het licht in te schakelen, drukt u eenvoudig op de aan/uit-schakelaar. Wanneer u de aan/uit-schakelaar loslaat, gaat het licht enkele seconden later uit.

LED-verlichting verbetert de zichtbaarheid in donkere of afgesloten ruimtes.

4. HOE DE RUGCLIP TE GEBRUIKEN (ZIE FIG. F1, F2)

Schroef de riemclip met de op de instrumenten schroef in de plastic zak. De riemclip kan worden genomen in de riem of in de zak, enz.

5. OVERBELASTING BESCHERMING

Bij overbelasting stopt de motor. Neem een oplaadmachine en laat onmiddellijk koeling voor ongeveer 30 seconden op de hogere laadsnelheid.

6. TEMPERATUUR AFHANKELIJKE OVERBELASTING BESCHERMING

Bij gebruik zoals bedoeld voor het elektrisch gereedschap kan niet worden overbelast. Wanneer de belasting te hoog is of de toegestane accutemperatuur van 75 °C overschrijdt, schakelt het elektronische besturingssysteem het apparaat uit totdat de temperatuur weer het optimale temperatuurbereik bereikt.

7. BESCHERMING TEGEN DIEP ONTLADEN

Lithium-ionbatterijen voorkomen diepe ontlading door een "Ontlaadbeschermingssysteem". Wanneer de batterij leeg is, wordt de machine uitgeschakeld door het beveiligingscircuit: Het ingevoegde gereedschap roteert niet meer.

ACCU-SLAGMOERSLEUTEL MET HOOG KOPPEL

ONDERHOUD

Trek de voedingskabel uit de aansluiting voordat u eventuele aanpassingen, reparaties of onderhoud uitvoert.

Dit elektrische gereedschap hoeft niet extra gesmeerd of onderhouden te worden.

Dit gereedschap bevat geen onderdelen waaraan de gebruiker onderhoud kan of moet uitvoeren. Gebruik nooit water of chemische reinigingsmiddelen voor het schoonmaken van uw elektrische gereedschap. Veeg het schoon met een droge doek. Bewaar uw elektrische gereedschap altijd op een droge plek. Houd de ventilatiegleuven van de motor schoon. Houd alle bedieningselementen vrij van stof. Er kunnen vonken zichtbaar zijn in de ventilatiegleuven. Dit is normaal en leidt niet tot beschadiging van uw gereedschap.

VOOR GEREEDSCHAP MET ACCU'S

De omgevingstemperatuur voor het gebruik en de opslag van het gereedschap ligt tussen 0°C-45°C.

De aanbevolen omgevingstemperatuur voor het oplaadsysteem tijdens het opladen ligt tussen 0°C-40°C.

PROBLEEMOPLOSSINGEN

1. Wat is de functie van de vooruit/achteruit roterende schakelaar?

De vooruit/achteruit roterende functie stelt u in staat om de richting van de motor te veranderen. De vooruitstand is bedoeld voor het vastdraaien. De achteruitstand is bedoeld voor het losdraaien.

2. Waarom schakelt de slagmoersleutel niet in wanneer u op de schakelaar drukt?

De knop voor vooruit/achteruit rotatie, bovenop de trigger, staat op de vergrendelingsfunctie. Ontgrendel de knop voor vooruit/achteruit rotatie door deze in de gewenste draaistand te zetten. Druk op de trigger en de slagmoersleutel begint te draaien.

BESCHERMING VAN HET MILIEU



Afgedankte elektrische producten mogen niet bij het normale huisafval terechtkomen. Breng deze producten waar mogelijk naar een recyclecentrum bij u in de buurt. Vraag de verkoper of de gemeente informatie en advies over het recyclen van elektrische apparatuur.

EC Verklaring van Overeenstemming



Wij : **HYUNDAI Corporation Holdings Europe**
Am Kronberger Hang 2A, 65824, Schwalbach am Taunus
Germany

Verklaren dat het onderstaande product :
Accu-slagmoersleutel met hoog koppel

MODEL : IW20X-700
FUNCTIE : Schroeven en moeren vast- en losmaken

Voldoet aan de vereisten van de richtlijnen van de Raad :
2006/42/EC, 2014/30/EU
2011/65/EU & (EU)2015/863

Normen voldoen aan :
EN 62841-1, EN 62841-2-2,
EN IEC 55014-1, EN IEC 55014-2,
EN IEC 63000

De persoon die bevoegd is om het technisch dossier samen te stellen,
Naam : **Hyundae Kim**
Adres : **HYUNDAI Corporation Holdings Europe**
65824 Schwalbach am Taunus, Germany

Algemeen directeur

Jaiwon Hur

Projectmanager

Sungwoo Hong

Datum : 2024.09.25

CHEIE DE IMPACT FĂRĂ FIR CU CUPLU RIDICAT

INSTRUCȚIUNI ORIGINALE SECURITATEA PRODUSULUI AVERTISMENTE GENERALE DE SIGURANȚĂ PENTRU UNELTE ELECTRICE

 **ATENȚIONARE!** Citiți toate atenționările de siguranță și parcurgeți toate instrucțiunile, ilustrațiile și specificațiile atașate acestei scule electrice. Nerespectarea tuturor instrucțiunilor enumerate mai jos poate duce la electrocutare, incendiu și/ sau leziune corporală gravă.

Păstrați toate avertismentele și instrucțiunile pentru consultări ulterioare.

Termenul „unealtă electrică” din avertismente se referă la o unealtă electrică alimentată de la rețeaua de energie electrică (prin cablu) sau la o unealtă electrică alimentată de la un acumulator (fără cablu).

1. Siguranța zonei de lucru

- a) **Mentțineți zona de lucru curată și bine iluminată.** Zonele de lucru în dezordine și întunecoase favorizează accidentele.
- b) **Nu utilizați uneltele electrice în atmosfere explozive, de exemplu în prezența unor lichide, gaze sau praf inflamabile.** Uneltele electrice provoacă scânteii ce pot aprinde pulbera sau vaporii.
- c) **Asigurați-vă că nu sunt în apropiere persoane și copii în timpul funcționării unei unelte electrice.** Distragerea atenției poate duce la pierderea controlului uneltei.

2. Siguranța electrică

- a) **Fișele uneltei electrice trebuie să se potrivească perfect în priza de alimentare.** Nu modificați niciodată ștecherul. Nu folosiți niciun adaptor pentru uneltele electrice cu împământare. Utilizarea ștecherelor nemodificate în prize corespunzătoare va reduce riscul electrocutării.

- b) **Evitați contactul fizic cu suprafețe cu legătură la pământ, cum ar fi țevi, radiatoare, mașini de gătit sau frigider.** Riscul electrocutării este mai mare în cazul în care corpul dumneavoastră vine în contact cu suprafața împământată.
- c) **Nu expuneți uneltele electrice la ploaie sau la umiditate.** Dacă intră apă în unealta electrică, riscul electrocutării este mai mare.
- d) **Nu deteriorați cablul de alimentare.** Nu folosiți niciodată cablul pentru transportarea, tragerea sau scoaterea din priză a uneltei electrice. Păstrați cablul de alimentare la distanță de căldură, ulei, margini ascuțite sau părți mobile. Cablurile deteriorate sau încurcate măresc riscul electrocutării.
- e) **Când folosiți unealta electrică în exterior, utilizați un prelungitor potrivit pentru utilizarea în exterior.** Utilizarea unui cablu potrivit pentru uzul în exterior reduce riscul electrocutării.
- f) **Dacă utilizarea uneltei electrice într-un loc umed nu poate fi evitată, folosiți o alimentare protejată cu dispozitiv de curent rezidual (RCD).** Folosirea unui dispozitiv RCD reduce riscul electrocutării.

3. Siguranța personală

- a) **Fiți concentrat, urmăriți ceea ce faceți și dați dovadă de simț practic când folosiți o unealtă electrică.** Nu folosiți o unealtă electrică dacă sunteți obosit sau sub influența drogurilor, a alcoolului sau a medicamentelor. O clipă de neatenție în timpul funcționării uneltei electrice poate duce la accidentări personale grave.
- b) **Folosiți echipament personal de protecție.** Purtați întotdeauna ochelari de protecție. Echipamentele de protecție precum masca de protecție contra prafului, încălțăminte cu talpă antiderapantă, casca sau protecția pentru urechi vor reduce riscul accidentărilor, utilizate în mod corespunzător.
- c) **Preveniți punerea accidentală în funcțiune.** Asigurați-vă că întrerupătorul se află în poziția de oprire înainte de a face conectarea la sursa de alimentare și/sau la acumulator, înainte de a ridica sau a transporta unealta. Transportarea

uneltelor electrice ținând degetul pe întrerupător sau alimentarea acestora cu întrerupătorul pornit poate duce la accidentări.

- d) **Scoateți orice cheie de reglare sau cheie de piulițe înainte de a porni unealta electrică.** *O cheie de piulițe sau o altă cheie rămasă prinsă de o componentă rotativă a uneltei poate duce la rănirea personală.*
- e) **Păstrați un echilibru corect. Mențineți-vă permanent echilibrul și sprijiniți-vă ferm pe picioare.** *Acest lucru permite un control mai bun al uneltei electrice în situații neprevăzute.*
- f) **Îmbrăcați-vă corespunzător. Nu purtați îmbrăcăminte prea largă sau bijuterii.** *Țineți la distanță părul și hainele dvs. de piesele în mișcare ale uneltei electrice. Hainele prea largi, bijuteriile și părul lung se pot prinde în piesele mobile.*
- g) **Dacă sunt furnizate accesorii pentru conectarea unor dispozitive de aspirare și colectare a prafului, asigurați-vă că acestea sunt montate și folosite corect.** *Folosirea colectorului de praf poate reduce riscul accidentărilor din cauza prafului.*
- h) **Nu lăsați ca odată cu familiarizarea dvs. cu utilizarea uneltei să deveniți indolenți și să uitați respectarea principiilor de siguranță ale uneltei electrice.** *Orice acțiune nesăbuită poate duce la leziuni corporale grave într-o fracțiune de secundă.*

4. Utilizarea și întreținerea uneltelor electrice

- a) **Nu forțați unealta electrică. Folosiți unealta electrică potrivită pentru aplicație.** *Cu unealta electrică potrivită, veți lucra mai bine și mai în siguranță, la viteza pentru care a fost concepută.*
- b) **Nu folosiți unealta electrică dacă nu o puteți porni sau opri de la întrerupător.** *Orice unealtă electrică ce nu poate fi acționată de la întrerupător este periculoasă și trebuie reparată.*
- c) **Scoateți ștecherul din sursa de curent și/ sau scoateți bateria din unealta electrică înainte de a efectua reglaje, de a schimba accesoriile sau de a depozita uneltele electrice.** *Astfel de măsuri de siguranță*

reduc riscul pornirii accidentale a uneltei electrice.

- d) **Nu lăsați uneltele electrice la îndemâna copiilor și nu permiteți persoanelor ce nu știu să le manevreze și nu cunosc instrucțiunile să acționeze aceste unelte.** *Uneltele electrice sunt periculoase în mâinile utilizatorilor neinstruiți.*
 - e) **Întreținerea uneltei electrice și ale accesoriilor aferente. Verificați posibila aliniere incorectă sau posibila blocare a componentelor mobile, deteriorarea componentelor sau orice alte situații care pot afecta funcționarea uneltei electrice.** *Dacă unealta electrică este deteriorată, reparați-o înainte de utilizare. Multe accidente sunt provocate din cauza întreținerii incorecte a uneltelor.*
 - f) **Uneltele de tăiere trebuie menținute ascuțite și curate.** *Riscul blocării uneltelor de tăiere cu margini ascuțite întreținute corect este mai mic și acestea sunt mai ușor de controlat.*
 - g) **Folosiți unealta electrică, accesoriile, piesele etc. conform acestor instrucțiuni, luând în considerare condițiile de lucru și operația de efectuat.** *Folosirea uneltei electrice pentru operații diferite de cele pentru care a fost concepută poate duce la accidentare.*
 - h) **Păstrați uscate, curate și fără urme de ulei sau grăsime mânerul și suprafețele de apucare ale uneltei.** *Mănerul și suprafețele de apucare alunecoase împiedică manipularea și controlul sigur al uneltei tocmai în cele mai neașteptate situații.*
- #### 5. Utilizarea și întreținerea uneltelor cu acumulatori
- a) **Efectuați reincărcarea numai cu încărcătorul specificat de producător.** *Un încărcător adecvat pentru un anumit tip de acumulator poate prezenta risc de incendiu dacă este utilizat cu alt tip de acumulator.*
 - b) **Folosiți mașinile electrice numai cu acumulatorii special destinați acestora.** *Utilizarea oricăror altor acumulatori poate prezenta risc de rănire și de incendiu.*
 - c) **Când nu folosiți acumulatorul, țineți-l**

CHEIE DE IMPACT FĂRĂ FIR CU CUPLU RIDICAT

la distanță de obiecte metalice precum agrafe de birou, monede, chei, cuie, șuruburi sau alte obiecte metalice mici, ce pot constitui o legătură între cele două borne. *Un scurtcircuit al bornelor acumulatorului poate duce la arsuri sau incendii.*

- d) **În condiții necorespunzătoare de utilizare, se poate prelinge lichid din acumulator; evitați contactul. În caz de producere accidentală a contactului, clătiți bine cu apă. Dacă v-a intrat lichid în ochi, consultați imediat medicul. Lichidul expulzat din acumulator poate cauza iritații sau arsuri.**
- e) **Nu utilizați acumulatorul sau scula dacă acestea sunt deteriorate sau modificate. Acumulatorii deteriorați sau modificați se pot comporta într-un mod impredictibil, crescând riscul unui incendiu, unei explozii sau leziunilor corporale.**
- f) **Evitați expunerea la foc și la temperaturi excesive a acumulatorului sau a sculei. Expunerea la foc sau la temperaturi care depășesc 130°C poate duce la explozie.**
- g) **Respectați toate instrucțiunile de reîncărcare și nu încărcați acumulatorul sau scula decât în plaja de temperaturi specificată în instrucțiuni. Reîncărcarea necorespunzătoare sau la temperaturi din afara plajei de temperaturi specificate poate duce la deteriorarea acumulatorului și la creșterea riscului de incendiu.**
6. **Service**
- a) **Service-ul uneltei electrice trebuie efectuat de persoane calificate, folosind doar piese de schimb originale. Acest lucru va asigura folosirea în continuare a uneltei electrice în siguranță.**
- b) **Nu reparați niciodată acumulatorii deteriorați. Service-ul acumulatorilor trebuie efectuat numai de către fabricant sau de centre de service autorizate.**

INSTRUCȚIUNI DE SIGURANȚĂ PENTRU MAȘINA DE ÎNȘURUBAT CU ÎMPULSURI

1. **Prindeți scula electrică de mânerul izolat atunci când executați operații în cursul cărora dispozitivul de fixare poate atinge conductorii ascunși. Contactul dintre dispozitivul de fixare și un conductor electric aflat sub tensiune poate pune sub tensiune componentele metalice ale sculei electrice și electrocuta utilizatorul.**

SIMBOLURI



Pentru a reduce riscul de accidentări, utilizatorul trebuie să citească manualul de instrucțiuni



Atenționare



Purtați echipament de protecție pentru urechi



Purtați echipament de protecție pentru ochi



Purtați mască de protecție contra prafului



Produsele electrice nu trebuie depuse la deșeurile împreună cu gunoiul menajer. Vă rugăm să depuneți produsele electrice la unitățile de reciclare existente. Consultați-vă cu autoritățile locale sau cu distribuitorul pentru sfaturi privind reciclarea.

LISTA COMPONENTELOR

1. CONTROLUL ROTAȚIEI ÎNAINTE ȘI ÎNAPOI
2. COMUTATOR PORNIT/OPRIT
3. MÂNER CU PRINDERE MOALE
4. CLEMĂ PRINDERE CUREA
5. ACUMULATOR *
6. INDICATOR DE CAPACITATE A BATERIEI *
7. BUTON DE ELIBERARE A ACUMULATORULUI *
8. 3-VITEZE COMUTATOR ȘI BUTON DE COMUTARE MOD AUTOMAT
9. SOCLUL UNELTEI
10. BEC LED

* Nu toate accesoriile ilustrate sau descrise sunt incluse în furnitura standard.

DATE TEHNICE

Denumirea tipului IW20X-700 (20X-700-denumirea mașinii, reprezentativă pentru ciocanul rotativ)





Tensiune	18V  (20V Max.)
Turație fără sarcină	1400/2000/2400 rpm cu mod automat
Rata de impact	1500/2300/2800 ipm cu mod automat
Cuplul maxim	Cuplu maxim de desprindere: 880 Nm Cuplu maxim de strângere: 700 Nm
Capacitatea mandrinei	1/2"
Greutatea mașinii (fără baterie)	1,81kg

RO

PACHETE DE BATERII POTRIVITE

Număr de articol	BI20-2	BI20-4
Capacitatea acumulatorului	2.0Ah	4.0Ah
	Nu este inclus	Nu este inclus

ÎNCĂRCĂTOARE POTRIVITE

Număr de articol	C20-2	C20-4
Intrare încărcător	100-240V~50/60Hz, 55W	100-240V~50/60Hz, 95W
Ieșire încărcător	20V  2.0A	20V  4.0A
Timp de încărcare (aproximativ)	1hr (2.0 Ah) 2hrs (4.0 Ah)	30mins (2.0 Ah) 60mins (4.0 Ah)
Clasa de protecție a încărcătorului	 II	 II
	Nu este inclus	Nu este inclus

CHEIE DE IMPACT FĂRĂ FIR CU CUPLU RIDICAT

INFORMAȚII PRIVIND ZGOMOTUL

Presiune sonică ponderată	L_{pA} : 81.7dB (A)
Putere acustică ponderată	L_{wA} : 89.7dB (A)
K_{pA} & K_{wA}	3.0dB (A)
Purtați protecție auditivă.	

INFORMAȚII PRIVIND VIBRAȚIILE

Valori totale vibrații (sumă vectorială triaxială) determinată conform EN 62841:	
Valoare emisie de vibrații:	$a_h = 2.5 \text{ m/s}^2$
	Marjă de eroare $K = 1.5 \text{ m/s}^2$

Valoarea totală declarată a vibrațiilor și valoarea declarată a emisiei de zgomot au fost măsurate în conformitate cu o metodă de testare standard și pot fi utilizate pentru a compara o unealtă cu alta.

Valoarea totală declarată a vibrațiilor și valoarea declarată a emisiei de zgomot pot fi, de asemenea, utilizate într-o evaluare preliminară a expunerii.

ATENȚIONARE: Emisiile de vibrații și zgomot în timpul utilizării efective a sculei electrice pot diferi de valoarea declarată, în funcție de modurile în care este utilizată unealta, în special de ce fel de piese de prelucrat este prelucrată, în funcție de următoarele exemple și alte variații ale modului în care este utilizată unealta:

Modul în care scula este folosită și tipul de materiale tăiate sau sfredelite.

Scula este în stare bună de funcționare și bine întreținută.

Folosirea accesoriului corect pentru sculă și păstrarea acesteia în condiții bune.

Forța de apucare a mânerelor și dacă s-a utilizat vreun accesoriu de reducere a vibrațiilor și a zgomotului.

Scula este folosită conform indicațiilor din fabrică și conform acestor instrucțiuni.

Această sculă poate cauza sindromul vibrație mână-braț dacă nu este folosită în mod corespunzător.

ATENȚIONARE: Pentru a fi precisă, o estimare a nivelului de expunere în condițiile reale de utilizare ar trebui să țină seama și de toate părțile ciclului de funcționare, cum ar fi momentele în care unealta este oprită și când funcționează inactiv, dar nu efectuează efectiv treaba. Acest lucru poate reduce semnificativ nivelul de expunere pe întreaga perioadă de lucru.

Minimalizarea riscului de expunere la vibrații și la zgomot.

Folosiți ÎNTOTDEAUNA dalte, burghiuri și lame ascuțite.

Păstrați acest aparat în conformitate cu aceste instrucțiuni și păstrați-l bine gresat (dacă e cazul).

Dacă unealta va fi utilizată în mod regulat, atunci nu ezitați să investiți în procurarea de accesorii antivibrație și antizgomot.

Planificați-vă programul de lucru pentru a folosi sculele cu număr mare de vibrații de-a lungul a mai multe zile.

ACCESORII

Clemă prindere curea	1
----------------------	---

Vă recomandăm să achiziționați accesoriile de la același magazin de la care ați cumpărat unealta. Consultați ambalajul accesoriului pentru detalii suplimentare. Personalul din magazin vă poate oferi asistență și sfaturi.

INSTRUCȚIUNI DE UTILIZARE



NOTĂ: Înainte de a utiliza unealta, citiți cu atenție manualul de instrucțiuni.

UTILIZAREA PREVĂZUTĂ

Mașina este destinată fixării și slăbirii șuruburilor, piulițelor și diverselor elemente de fixare filetate. Această unealtă nu este destinată utilizării ca bormașină.

ÎNAINTE DE PUNEREA ÎN FUNCȚIUNE

1. SCOS & MONTAREA PACK-ULUI DE BATERII (NU ESTE FURNIZAT) (A SE VEDEA FIG. A1, A2)

Apăsați ferm butonul de eliberare a pack-ului de baterii și apoi glisați pack-ul de baterii din unelele dvs.

Glisați pack-ul de baterii complet încărcat pe unealtă cu destulă forță până când se fixează în poziție cu un clic.

2. MONTAREA SAU ÎNLTAREA PRIZEI PE PORT-UNELT (NEFURNIZATĂ) (A SE VEDEA FIG. B)

Pentru a monta priza, introduceți priza pe port-unelt. Pentru a îndepărta priza, trageți priza din port-unelt.



AVERTISMENT: Inspectați cu atenție port-uneltele și priza înainte de a folosi instrumentul. Elementele lipsă sau deteriorate trebuie înlocuite. Asigurați-vă că comutatorul este blocat sau scoateți bateria înainte de a schimba accesoriile.

3. BLOCAREA COMUTATORULUI (A SE VEDEA FIG. C1)

Comutatorul de pornire/oprire poate fi blocat în poziția OFF (oprit). Acest lucru ajută la reducerea posibilității de pornire accidentală atunci când unealta nu este utilizată. Pentru blocarea comutatorului de pornire/oprire amplasați direcția controlului rotației înainte și invers în poziția centrală.

4. CONTROLUL ROTAȚIEI ÎNAINTE ȘI ÎNAPOI (A SE VEDEA FIG. C2-C3)

Pentru rotația înainte, (cu mandrina îndreptată departe de tine) mută controlul de rotație în

stânga.

Pentru rotația înapoi, (cu mandrina îndreptată departe de tine) mută controlul de rotație în dreapta.



AVERTISMENT: Nu schimbați niciodată direcția de rotație în timp ce unealta se rotește. Așteptați până când se oprește.

FUNCȚIONAREA

1. FUNCȚIONAREA COMUTATORULUI PORNIT/OPRIT (A SE VEDEA FIG. D)

Apăsați pentru a porni și eliberați pentru a opri scula dumneavoastră. Comutatorul pornit/oprit este dotat cu o funcție de frână care oprește mandrina imediat ce eliberați rapid comutatorul. Este, de asemenea, un comutator de viteză variabilă care oferă o viteză și un cuplu mai mari cu presiunea crescută a declanșatorului. Viteza este controlată de gradul de apăsare a declanșatorului comutatorului.

Notă: doar apăsând controlul de rotație la stânga/dreapta, comutatorul pornit/oprit poate fi apăsat.







AVERTISMENT: Nu funcționați timp îndelungat la viteză redusă, deoarece se va produce căldură în exces intern.

2. COMUTATORUL CU 3 VITEZE ȘI BUTONUL DE COMUTARE A MODULUI AUTOMAT (A SE VEDEA FIG. E)

Cheia de tachelaj are 3 viteze și modul automat pentru selecția dumneavoastră. Odată ce ați pornit mașina, LED-ul verde de jos va afișa faptul că mașina este setată la prima viteză. Apăsați butonul pentru a trece prin setările de viteză și a selecta aplicația corectă.

CHEIE DE IMPACT FĂRĂ FIR CU CUPLU RIDICAT

Modul de aplicație (afișat pe panou)	Viteză fără sarcină (RPM min ⁻¹)	Rata de impact (IPM min ⁻¹)	Cuplu de strângere (Nm)	Scop
 ○	0-1400	0-1500	/	Strângere cu o forță mai mică pentru a evita ruperea filetelui șurubului.
 ○	0-2000	0-2300	/	Strângere cu o forță și viteză mai mică decât modul Max (mai ușor de controlat decât modul Max). Strângere cu forța și viteza maxime.
 ○	0-2400	0-2800	Până la 700 Nm	Strângere cu forța și viteza maxime.
 ○	0-2400	0-2800	/	Oprire automată: Înainte, uneltele rulează la o viteză redusă și apoi se opresc odată ce cuplul este atins. Scoaterea șurubului: În spate, uneltele rulează la o viteză și o rată de impact maxime până când piulița se desprinde de la articulație. Apoi, uneltele se opresc și rulează la o viteză redusă când sunt repornite.

3. UTILIZAREA LUMINII CU LED (A SE VEDEA FIG. D)

Pentru a porni lumina, apăsați pur și simplu pe comutatorul pornit/oprit. Când eliberați comutatorul pornit/oprit, lumina se va stinge câteva secunde mai târziu.

Iluminarea cu LED-uri crește vizibilitatea în zonele întunecate sau închise.

4. CUM SĂ FOLOSEȘTI CLIPUL PENTRU CUREA (A SE VEDEA FIG. F1, F2)

Înșurubați clema de prindere la curea pe unealtă cu șurubul furnizat în punga de plastic. Clema de prindere la curea poate fi agățată de curea sau buzunar etc.

5. PROTECȚIE LA SUPRASARCINĂ

Când este supraîncărcat, motorul se oprește. Eliberați imediat sarcina mașinii și lăsați să se răcească timp de aproximativ 30 de secunde la cea mai mare viteză fără sarcină.

6. PROTECȚIA LA SUPRAÎNCĂRCARE ÎN FUNCȚIE DE TEMPERATURĂ

Atunci când se utilizează conform destinației, unealta electrică nu poate face obiectul supraîncărcării. Atunci când sarcina este prea mare sau se depășește temperatura admisibilă a acumulatorului de 75°C, comanda electronică oprește unealta electrică până când temperatura este din nou în intervalul optim.

7. PROTECȚIA ÎMPOTRIVA DESCĂRCĂRII EXCESIVE

Acumulatorul Li-ion este protejat împotriva descărcării excesive prin „Sistemul de protecție împotriva descărcării”. Când acumulatorul este descărcat, aparatul este oprit prin intermediul unui circuit de protecție: Unealta introdusă nu se mai rotește.

ÎNTREȚINERE

Scoateți acumulatorul din unealtă înainte de a efectua orice ajustări, operațiuni de service sau întreținere.

Unealta dumneavoastră nu necesită lubrifiere sau întreținere suplimentară, cu excepția pentru curățarea și lubrifierea de biți și adaptoare SDS înainte de a introduce în mandrină. Interiorul unelei electrice nu conține piese care pot fi deparate de către utilizator. Nu utilizați niciodată apă sau agenți chimici de curățare pentru curățarea unelei electrice. Ștergeți unealta cu o cârpă uscată. Depozitați întotdeauna unealta într-un loc uscat. Mențineți fantele de aerisire a motorului curate. Feriți de praf toate comenzile de lucru. Ocazional, puteți observa scântei prin fantele de aerisire. Acest lucru este normal și nu va defecta unealta electrică.

Considerații privind uneltele alimentate cu acumulator

Plaja temperaturii ambientale în care se poate utiliza și stoca unealta electrică și acumulatorul, este cuprinsă între 0-45°C.

Plaja temperaturii ambientale în care se poate utiliza sistemul de reîncărcare și se poate reîncărca acumulatorul, este cuprinsă între 0-40°C.

SOLUȚIONAREA PROBLEMELOR

1. Care este funcția rotației înainte/înapoi?

Funcția de rotație înainte/înapoi vă permite să schimbați direcția motorului.

Modul de rotație înainte este destinat străngerii.

Modul de rotație înapoi este destinat deschiderii.

2. De ce nu se rotește mașina de înșurubat cu impact când se apasă comutatorul?

Controlul rotației înainte/înapoi, care se află în partea de sus a declanșatorului, este plasat în funcția de blocare. Deblocați controlul rotației înainte/înapoi prin poziționarea lui în poziția de rotație dorită. Trageți declanșatorul și mașina de înșurubat cu impact va începe să se rotească.

PROTECȚIA MEDIULUI



Produsele electrice nu trebuie depuse la deșeurile împreună cu gunoii menajer. Vă rugăm să depuneți produsele electrice la unitățile de reciclare existente. Consultați-vă cu autoritățile locale sau cu distribuitorul pentru sfaturi privind reciclarea.

CHEIE DE IMPACT FĂRĂ FIR CU CUPLU RIDICAT

EC

Declarație de

Conformitate



Noi : **HYUNDAI Corporation Holdings Europe**
Am Kronberger Hang 2A, 65824, Schwalbach am Taunus
Germany

Declarăm că produsul detaliat mai jos :
Cheie de impact fără fir cu cuplu ridicat

MODEL : IW20X-700
FUNCȚIE : Strângerea și slăbirea șuruburilor, piulițelor

Satisface cerințele directivelor Consiliului :
2006/42/EC, 2014/30/EU
2011/65/EU & (EU)2015/863

Corespunde standardelor :
EN 62841-1, EN 62841-2-2,
EN IEC 55014-1, EN IEC 55014-2,
EN IEC 63000

Persoana împuternicită să întocmească dosarul tehnic,
Nume : Hyundae Kim
Abordare : HYUNDAI Corporation Holdings Europe
65824 Schwalbach am Taunus, Germany

Director general

Jaiwon Hur

Manager de proiect

Sungwoo Hong

Data : 2024.09.25

EREDETI HASZNÁLATI UTASÍTÁS TERMÉKBIZTONSÁG ELEKTROMOS KÉZISZERSZÁMOK BIZTONSÁGOS HASZNÁLATÁVAL KAPCSOLATOS ÁLTALÁNOS FIGYELMEZTETÉSEK



FIGYELEM! Olvassa el az összes, ehhez az elektromos kéziszerszámmal mellélt biztonsági figyelmeztetést, utasítást és részletes ismertetést, illetve tekintse meg az ábrákat. Az alább felsorolt utasítások bármelyikének figyelmen kívül hagyása áramütést, tüzet és/vagy súlyos testi sérüléseket eredményezhet.

Őrizzen meg minden figyelmeztetést és utasítást, a jövőben szüksége lehet ezekre. A figyelmeztetésekben használatos "elektromos kéziszerszám" kifejezés az ön hálózatról üzemeltetett (vezetékes) elektromos kéziszerszáma vagy akkumulátoros (vezeték nélküli) elektromos kéziszerszáma vonatkozik.

1. A munkaterület biztonsága

- A munkaterületet tartsa tisztán és jól megvilágítva.** A zsúfolt vagy sötét munkaterület balesethez vezethet.
- Ne üzemeltessen elektromos kéziszerszámot robbanékony légkörben,** például gyúlékony folyadékok, gázok vagy por jelenléte mellett. Az elektromos kéziszerszámok használata során szikrák keletkeznek, amelyek hatására a por vagy gáz kigyulladhat.
- Elektromos kéziszerszámok működtetése közben tartsa távol a gyermekeket és bámészkodókat.** A figyelem elterelése kontrollvesztést eredményezhet.

2. Elektromos biztonság

- Az elektromos kéziszerszámok dugójának illeszkednie kell a dugaljba.** Soha, semmilyen módon ne módosítsa a dugót.

Földelt elektromos kéziszerszámokkal ne használjon adaptert. *Ha nem módosított dugókat és megfelelő dugaljat használ, azzal csökkenti az áramütés kockázatát.*

- Ne érintse meg a földelt felületeket,** például csöveket, radiátorokat, tűzhelyeket vagy hűtőszekrényeket. *Ha a test földelt, nagyobb az áramütés kockázata.*
- Ne tegye ki esőnek vagy nedves körülményeknek az elektromos kéziszerszámokat.** *Ha egy elektromos kéziszerszámba víz kerül, megnő az áramütés kockázata.*
- Vigyázzon a szerszám kábelére.** Soha ne hordozza, húzogassa vagy húzza ki az áramból az elektromos kéziszerszámot a kábelnél fogva. A kábelt tartsa távol a hőtől, olajtól, éles peremektől vagy mozgó részekről. *A sérült vagy összegubancolódott kábel növeli az áramütés kockázatát.*
- Ha az elektromos kéziszerszámot szabadterben üzemelteti, használjon külső használatra alkalmas hosszabbítót.** *A külső használatra alkalmas kábel használatával csökken az áramütés kockázata.*
- Ha elkerülhetetlen, hogy az elektromos kéziszerszámot nedves helyen működtesse, használjon maradékáramműködtetésű megszakító (RCD) védelemmel rendelkező áramforrást.** *A maradékáram-működtetésű megszakító használata csökkenti az áramütés kockázatát.*

3. Személyi biztonság

- Az elektromos kéziszerszám működtetése közben maradjon éber, figyeljen arra, amit csinál, és használja a józan esztét.** Ne működtesse az elektromos kéziszerszámot, ha fáradt, illetve gyógyszerek, alkohol vagy drogok hatása alatt áll. *Egy pillanatnyi figyelmeletlenség az elektromos kéziszerszámok működtetése közben súlyos sérülésekhez vezethet.*
- Használjon személyi védőfelszereléseket.** Mindig használjon szemvédelmet. *A személyi védőfelszerelés, például pormaszk, csúszásmentes biztonsági lábbeli, védősisak vagy szükség esetén hallásvédelem*

AKKUMULÁTOROS ÜTVECSAVARÓZÓ 1/2"

használatával csökkenthető a személyi sérülések kockázata.

- c) **Kerülje el, hogy a szerszám véletlenül működésbe lépjen.** Mielőtt az elektromos kéziszerszámot áramhoz csatlakoztatná, behelyezné az akkumulátort, felvinné vagy vinné a szerszámot ellenőrizze, hogy a kapcsoló "ki" helyzetbe legyen állítva. *Ha a szerszám hordozásakor ujját a kapcsolón tartja, vagy áram alá helyezi a bekapcsolt készüléket, az balesetekhez vezethet.*
- d) **Mielőtt az elektromos kéziszerszámot bekapcsolná, távolítson el róla minden állítókulcsot.** *Ha az elektromos kéziszerszám forgórészein állítókulcs marad, az személyi sérüléshez vezethet.*
- e) **Ne próbáljon túl messzire nyúlni.** Mindig vigyázzon, hogy stabilan álljon, és őrizze meg egyensúlyát. *Ez segít, hogy váratlan helyzetekben uralja az elektromos kéziszerszámot.*
- f) **Viseljen megfelelő öltözéket. Ne viseljen bő ruházatot vagy hosszú ékszert.** Haját, ruházatát és kesztyűjét tartsa a mozgó alkatrészektől távol. *A bő ruházatot, hosszú ékszert vagy hosszú hajat bekapathatják a mozgó elemek.*
- g) **Ha a szerszámhoz porszívó vagy -gyűjtő is csatlakoztatható, gondoskodjon ezek megfelelő csatlakoztatásáról és használatáról.** *A porgyűjtő használatával csökkenthetőek a porral kapcsolatos kockázatok.*
- h) **Ne hagyja, hogy a szerszám gyakori használata túl elbizakodottá tegye, és hogy ezáltal figyelmen kívül hagyja a szerszám biztonsági követelményeit.** *A másodperc töredéke is elég ahhoz, hogy egy figyelmetlen mozdulat súlyos sérüléshez vezessen.*
4. **Az elektromos kéziszerszám használata és karbantartása**
- a) **Ne erőltesse az elektromos kéziszerszámot.** Mindig megfelelő elektromos kéziszerszámot használjon. *Ha a megfelelő elektromos kéziszerszámot használja, azzal a rendeltetési területén jobban és biztonságosabban elvégezhető a munka.*
- b) **Ne használja az elektromos kéziszerszámot, ha azt nem lehet kikapcsolni.** *Ha egy elektromos kéziszerszám nem szabályozható a kapcsolóval, az veszélyes, és javításra szorul.*
- c) **Mielőtt a szerszámot beállítaná, tartozékot cserélné, illetve tároláskor húzza ki a dugót az áramforrásból, és/ vagy vegye ki az akkumulátort az elektromos kéziszerszámából.** *Ezekkel a megelőző biztonsági intézkedésekkel csökken annak a kockázata, hogy a kéziszerszám véletlenül bekapcsoljon.*
- d) **Az elektromos kéziszerszámokat használaton kívül tartsa a gyermekektől távol, és ne hagyja, hogy a szerszámot vagy ezeket az utasításokat nem ismerő személyek működtessék azt.** *A tapasztalatlan felhasználók kezében az elektromos kéziszerszámok veszélyessé válnak.*
- e) **Tartsa karban az elektromos kéziszerszámokat.** Ellenőrizze, hogy a mozgó elemek megfelelően helyezkednek-e el és nem szorultak-e be, az alkatrészek épek, és semmilyen más hiba nincs kihatással az elektromos kéziszerszám működésére. *Ha sérülést talál, használat előtt javíttassa meg a szerszámot. A nem megfelelően karbantartott elektromos kéziszerszámok sok balesetet okoznak.*
- f) **A vágószerszámokat tartsa tisztán, és figyeljen, hogy élesek maradjanak.** *A megfelelően karbantartott, éles vágószerszámok ritkábban akadnak meg, és egyszerűbben irányíthatóak.*
- g) **Az elektromos kéziszerszámot, a kiegészítőket és fejeket használja a fenti utasításoknak megfelelően, figyelembe véve a munkakörülményeket és az elvégzendő munkát.** *Ha az elektromos kéziszerszámot nem rendeltetésszerűen használja, az veszélyhelyzetet teremthet.*
- h) **Őrizze szárazon, tisztán, olaj- és zsírinteszen a szerszám fogantyúit és megragadási részeit.** *A csúszos fogantyúk és megragadási részek főleg váratlan helyzetekben akadályozzák a szerszám biztonságos megfogását, kezelését és irányítását.*

5. Az akkumulátoros kéziszerszám használata és karbantartása
- Csak a gyártó által javasolt töltővel töltsse fel. Ha egy adott akkumulátorhoz megfelelő töltőt másik akkumulátorral használ, az tűzveszélyes lehet.
 - Az elektromos kéziszerszámokat csak a kijelölt akkumulátorokkal használja. Ha más akkumulátorokat használ, az sérülés- és tűzveszélyes.
 - Az akkumulátorokat használaton kívül tartsa a fémtárgyaktól, például gémpapcsoktól, pénzérméktől, kulcsoktól, szögektől, csavaroktól vagy más kis fémtárgyaktól távol, mert ezek összekapcsolhatják a pólusokat. Az akkumulátor pólusainak rövidzárata égés- és tűzveszélyes.
 - Nem megfelelő körülmények között az akkumulátorból folyadék szivároghat; kerülje az érintkezést ezzel a folyadékkal. Véletlen érintkezés esetén mossa le vízzel. Ha a folyadék szembe kerül, mossa ki vízzel, és forduljon orvoshoz. Az akkumulátorból szivárgó folyadék irritációt vagy égési sérülést okozhat.
 - Ne használjon károsodott vagy módosított akkucsomagot vagy szerszámot. A károsodott vagy módosított akkucsomagok használata előreláthatatlan következményekkel jár, mert ezek felgyulladhatnak, felrobbanhatnak vagy személyi sérüléseket okozhatnak.
 - Óvja az akkucsomagot és a szerszámot a tűztől vagy a magas hőmérsékletektől. A 130°C-t meghaladó hőmérséklet vagy tűz robbanást okozhat.
 - Tartsa be az összes újratöltési utasítást és az akkucsomagot vagy a szerszámot csak az utasításokban megadott hőmérsékleti tartományban töltsse újra. Az előírásoktól vagy a megengedett hőmérsékleti tartománytól eltérő töltési folyamat az akkucsomag károsodását okozhatja, és növeli a tűzveszély kockázatát.

6. Szerviz

- Az elektromos kéziszerszámot csak képzett szerelő javíthatja megfelelő cserealkatrészekkel. Ez biztosítja az

elektromos kéziszerszám biztonságos működését.

- Soha ne szervelje a károsodott akkucsomagokat. A károsodott akkucsomagok szervizelését csak a gyártó vagy az erre felhatalmazott szervizközpontok hajthatják végre.

A CSAVAROZÓVAL KAPCSOLATOS BIZTONSÁGI TUDNIVALÓK

- Az elektromos kéziszerszámot csak a szigetelt fogantyúfelületeknél fogva tartsa, ha olyan munkát végez, amelynek során a csavar feszültség alatt álló, kívülről nem látható vezetékekhez érhet. Ha a csavar egy feszültség alatt álló vezetékhez ér, az elektromos kéziszerszám fémrészei szintén feszültség alá kerülhetnek és áramütéshez vezethetnek.

SZIMBÓLUMOK



A sérülésveszély csökkentése érdekében a felhasználónak el kell olvasnia az utasításokat



Figyelmeztetés



Viseljen fülvédőt



Viseljen szemvédőt



Viseljen pormaszkot



A leselejtezett elektromos készülékek nem dobhatók ki a háztartási hulladékkal. Ha van a közelben elektromos hulladék gyűjtő udvar, vigye oda a készüléket. Az újrahazsznosítási lehetőségekről tájékozódjon a helyi hatóságoknál vagy a kereskedőnél

AKKUMULÁTOROS ÜTVECSAVARÓZÓ 1/2"

ALKATRÉSZLISTA

1. FORGÁSIRÁNY-KAPCSOLÓ
2. BE/KI KAPCSOLÓ
3. PUHA FOGANTYÚ MARKOLAT
4. ÖVCSÍPTETŐ
5. AKKUMULÁTOR*
6. BATTERY KAPACITÁSJELZŐ*
7. AKKUMULÁTOR KIOLDÓ GOMB*
8. 3 SEBESSÉGES KAPCSOLÓ ÉS AUTOMATIKUS MÓD KAPCSOLÓ GOMB
9. SZERSZÁMBEFOGÓ
10. LED-LÁMPA

* Az alapkivitelnek nem része az illusztrációkon vagy leírásban szereplő mindegyik tartozék.

MŰSZAKI ADATOK





Típus megnevezése IW20X-700 (20X-700-a gép megnevezése, ütvecsavarozó típus)

Feszültség	18V  (20V Max.)
Üresjárat sebesség	1400/2000/2400 fordulat/perc.
Ütésszám	1500/2300/2800 ütés/perc.
Max. forgatónyomaték	Maximális feloldási nyomaték: 880 Nm Maximális szorító nyomaték: 700 Nm
Tokmány mérete	1/2"
Gép súlya (akkumulátor nélkül)	1,81kg

ALKALMAS AKKUMULÁTOR CSOMAGOK

Tételszám	BI20-2	BI20-4
Akkumulátor teljesítmény	2.0Ah	4.0Ah
	Nem tartalmazza	Nem tartalmazza

ALKALMAS TÖLTŐK

Tételszám	C20-2	C20-4
Töltő bemenet	100-240V~50/60Hz, 55W	100-240V~50/60Hz, 95W
Töltő kimenet	20V  2.0A	20V  4.0A
Töltési idő (kb.)	1hr (2.0 Ah) 2hrs (4.0 Ah)	30mins (2.0 Ah) 60mins (4.0 Ah)
A töltő védelmi osztálya	 /II	 /II
	Nem tartalmazza	Nem tartalmazza

ZAJVÉDELMI TÁJÉKOZTATÁS

A-súlyozású hangnyomásszint	L_{pA} : 81.7dB (A)
A-súlyozású hangerő	L_{WA} : 89.7dB (A)
K_{pA} & K_{WA}	3.0dB (A)
Viseljen fülvédőt.	

REZGÉSÉRTÉKEK

Az EN62841 szabvány szerint meghatározott összes rezgés (háromtengelyű vektoriálisösszeg) a következő:	
Rezgés kibocsátási érték:	$a_h = 2.5 \text{ m/s}^2$
	Bizonytalanság $K = 1.5 \text{ m/s}^2$

A vibráció és a zaj bejelentett összértékét szabványos mérési módszerrel állapították meg, és ezeket az értékeket két szerszám összehasonlításához is fel lehet használni.

A vibráció és a zaj bejelentett összértékeit a rezgéseknek és zajrétalomnak való kitettség előzetes felbecsléséhez is fel lehet használni.

FIGYELEM! A kéziszerszám aktuális használatakor mérhető vibráció és zajkibocsátási értékek eltérhetnek a bejelentett értékektől, mert nagyban függnek a szerszám használati módjától és a megmunkált alkatrész típusától. Íme néhány példa és eltérő érték a szerszám használatától függően: Hogyan használják a szerszámot, milyen anyagokat vágnak vagy fúrnak.

Az eszköz jó állapotban van-e, megfelelően karbantartják-e.

Megfelelő tartozékokat használnak-e az eszközhöz, vigyáznak-e, hogy éles legyen, és jó állapotban maradjon.

A fogantyú megragadásának erősségétől és az esetleg használt vibrációs- és zajcsökkentő tartozék típusától.

A szerszámot rendeltetésszerűen, kialakításának és a jelen utasításoknak megfelelően használják-e.

Ha a szerszámot nem kezelik megfelelően, kéz-kar vibrációs szindrómát okozhat.

FIGYELEM! A pontosság érdekében az expozíciós szint becsült értékéhez a valós használati körülmények között figyelembe kell venni a működési ciklus valamennyi elemét, így azt az időt is, amikor a szerszám ki van kapcsolva, és amikor üresjáratban működik. Ez a teljes munkaidőszak viszonylatában jelentősen csökkentheti az expozíciós szintet.

A vibrációnak és zajnak való kitettség kockázatának csökkentése.

MINDIG éles vésőt, pengét, és hegyes fűrófejet használjon.

Az eszközt jelen utasításoknak megfelelően tartsa karban, és vigyázzon a megfelelő kenésre (ahol erre szükség van).

Ha a szerszám rendszeres használatát tervezik, akkor megéri a vibráció- és zajcsökkentő tartozékok beszerzése.

Úgy tervezze meg a munkáját, hogy a magas rezgésszámú eszközök használatát igénylő feladatokat több napra ossza el.

TARTOZÉKOK

Övcspírtető	1
-------------	---

Javasoljuk, hogy a tartozékokat ugyanabból a boltból vásárolja meg, ahol a szerszámot is vásárolta. További részleteket a tartozék csomagolásán talál. Kérjen segítséget és tanácsot a bolti eladóktól.

AKKUMULÁTOROS ÜTVECSAVARÓZÓ 1/2"

HASZNÁLATI UTASÍTÁSOK



MEGJEGYZÉS: A szerszám használata előtt olvassa el figyelmesen a használati útmutatót.

RENDELTETÉSSZERŰ HASZNÁLAT

Ezzel a szerszámmal csavarok, anyák és különböző menetes kötőelemek rögzítése és lazítása végezhető. Ez a szerszám nem használható fúróként.

ÜZEMBE HELYEZÉS ELŐTT

1. AKKUMULÁTORCSOMAG ELTÁVOLÍTÁSA ÉS TELEPÍTÉSE (NEM TARTOZÉK) (LÁSD AZ ÁBRA. A1, A2)

Először nyomja meg erősen az akkumulátorcsomag kioldógombját, majd csúsztassa ki az akkumulátorcsomagot a szerszámából. Csúsztassa fel a teljesen feltöltött akkumulátorcsomagot a szerszámmra elegendő erővel, amíg kattanással be nem helyezkedik.

2. FOGÓSZERSZÁM FELHELYEZÉSE VAGY ELTÁVOLÍTÁSA A FOGÓTARTÓRÓL (NEM TARTOZÉK) (LÁSD AZ ÁBRA. B)

A fogószerszám felhelyezéséhez helyezze be a fogószerszámot a fogótartóra. A fogószerszám eltávolításához húzza ki a fogószerszámot a fogótartóból.



FIGYELEM: Ellenőrizze alaposan a fogótartókat és a fogószerszámot a szerszám használata előtt. Hiányzó vagy sérült elemeket cserélje ki. Győződjön meg róla, hogy az áramköri kapcsoló ki van kapcsolva, vagy távolítsa el az akkumulátortartót az alkatrészek cseréje előtt.

3. KAPCSOLÓ ZÁROLÁSA (LÁSD AZ ÁBRA. C1)

A főkapcsoló OFF állásban zárolható. Ez segít a használaton kívüli véletlen indítás lehetőségének csökkentését. A főkapcsoló zárolásához helyezze a forgásirány-kapcsolót középső állásba.

4. FORGÁSIRÁNY-KAPCSOLÓ (LÁSD AZ ÁBRA. C2-C3)

Előre forgatáshoz (amikor a befogószorító távolodik Öntől), vigye a forgatásvezérlést

balra.

Hátrafelé forgatáshoz (amikor a befogószorító távolodik Öntől), vigye a forgatásvezérlést jobbra.



FIGYELEM: Soha ne változtassa meg a forgásirányt, amíg a szerszám forog, várjon, amíg megáll.

MŰKÖDTETÉS

1. AZ BEKAPCSOLÓ/KIKAPCSOLÓ KAPCSOLÓ KEZELÉSE (LÁSD AZ ÁBRA. D)

Nyomja le a működtetéshez, és engedje el a leállításhoz a szerszámot. A be/kikapcsoló kapcsoló fékként is működik, amely azonnal leállítja a befogót, amikor gyorsan elengedi a kapcsolót. Emellett változtatható sebességű kapcsolóról van szó, amely nagyobb sebességet és forgatónyomatékot biztosít a kapcsoló megnövekedett nyomása esetén. A sebességet a kapcsoló nyomásának mértéke szabályozza.





Megjegyzés: Csak a forgatásvezérlőt tolva balra/jobbra oldalra nyomható le a be/kikapcsoló kapcsoló.



FIGYELEM: Ne működtesse hosszú ideig alacsony sebességnél, mert belső hő keletkezik.

2. 3 SEBESSÉGVÁLTÓ ÉS AUTOMATIKUS ÜZEMMÓD KAPCSOLÓ GOMB (LÁSD AZ ÁBRA. E)

A csavarhúzó három sebesség és automatikus üzemmód közül választhat. Miután bekapcsolta a gépet, a zöld LED az alsó részen jelzi, hogy a gép az első sebességre van állítva. Nyomja meg a gombot a sebességbeállítások átvizsgálásához, majd válassza ki a megfelelő alkalmazást.

Alkalmazási mód (Kijelzőn látható)	Nincs terhelési fordulatszám (fordulat/perc)	Ütésszám (ütés/perc)	Szorító nyomaték (Nm)	Cél
	0-1400	0-1500	/	Kisebb erővel történő meghúzás a csavarmentet elszakadásának elkerülése érdekében.
	0-2000	0-2300	/	Meghúzás kisebb erővel és sebességgel, mint a Max módban (könnyebben irányítható, mint a Max módban).
	0-2400	0-2800	Up to 700Nm	Meghúzás a maximális erővel és sebességgel.
	0-2400	0-2800	/	Automatikus kikapcsolás: Előremenetben a szerszám csökkentett fordulatszámon működik, majd a nyomaték elérésekor kikapcsol. Csavar eltávolítása: Fordítva a szerszám teljes fordulatszámon és IPM-en működik, amíg az anya ki nem szakad a csatlakozásból. Ezután a szerszám kikapcsol, és újraindításakor alacsony sebességgel működött.

3. A LED FÉNY HASZNÁLATA (LÁSD AZ ÁBRA. D)

A világítás bekapcsolásához egyszerűen nyomja meg a be/ki kapcsolót. Ha elengedi a be/ki kapcsolót, a lámpa néhány másodperc múlva kialszik.

A LED-es világítás növeli a láthatóságot sötét vagy zárt területeken.

4. ÖVCSIPES HASZNÁLATA (LÁSD AZ ÁBRA. F1, F2)

Csavarja az övcsipeszt a szerszámmra a műanyag zacskóban található csavarral. Az övcsipeszt akaszthatja az övére vagy a zsebére stb.

5. TÚLTERHELÉS ELLENI VÉDELEM

Túlterhelés esetén a motor leáll. A fűrógép azonnal tehermentesítse, és hagyja kb.

30 másodpercig a legnagyobb üresjárat fordulatszámon hűlni.

6. HŐMÉRSÉKLETFÜGGŐ TÚLTERHELÉS ELLENI VÉDELEM

Rendeltetészerű használat esetén az elektromos szerszám nem lehet túlterhelésnek kitéve. Ha a terhelés túl nagy, vagy az akkumulátor megengedett 75 °C-os hőmérsékletét túllépi, az elektronikus vezérlés kikapcsolja az elektromos szerszámot, amíg a hőmérséklet ismét az optimális hőmérsékleti tartományba nem kerül.

7. MÉLYKISÜLÉS ELLENI VÉDELEM

A Li-ion akkumulátort a „kisütésvédelmi rendszer” védi a mélykisülés ellen. Ha az akkumulátor lemerül, a gép egy védőáramkör segítségével kikapcsol. A behelyezett szerszám nem forog tovább.

AKKUMULÁTOROS ÜTVECSAVARÓZÓ 1/2"

KARBANTARTÁS

Bármilyen állítás, javítás vagy karbantartási művelet előtt vegye ki a szerszámból az akkumulátort.

Az elektromos kéziszerszámot nem szükséges megkenni vagy karbantartani.

A szerszám nem tartalmaz a felhasználó által javítható alkatrészeket. Soha ne használjon vizet vagy vegyi tisztítószeret a szerszám tisztításához. Törölje tisztára egy száraz ronggyal. A szerszámot mindig száraz helyen tárolja. Tartsa tisztán a motor szellőzőnyílásait. Minden szabályozóeszközt tartson pormentesen. A szellőzőnyílásokon keresztül néha szikrák láthatók. Ez természetes, nem okoz kárt az elektromos kéziszerszámban.

Akkus kéziszerszámokra vonatkozó figyelmeztetések

A szerszámot és az akkumulátort csak 0-45°C közötti hőmérsékleti tartományban szabad használni és tárolni.

Az akkumulátor újratöltéséhez ajánlott hőmérsékleti tartomány 0-40°C között található.

PROBLÉMA MEGOLDÁS

1. Mi a funkciója az előre/hátra forgásnak?



Az előre/hátra forgás funkció lehetővé teszi a motor irányának megváltoztatását.

Az előremeneti mód rögzítésre szolgál. A fordított üzemmód lazításra szolgál.

2. Miért nem indul el az ütvecsavarozó a kapcsoló megnyomásakor?

Az előre/hátra forgásszabályzó, amely a kioldó tetején található, zárt helyzetben van. Oldja ki az előre/hátra forgásszabályzót a kívánt forgási helyzet beállításával. Nyomja meg a kioldót, és az ütvecsavarozó forogni kezd.

KÖRNYEZETVÉDELEM

 A leselejtezett elektromos készülékek nem dobhatók ki a háztartási hulladékkal. Ha  van a közelben elektromos hulladék gyűjtő udvar, vigye oda a készüléket. Az újrahasznosítási lehetőségekről tájékozódjon a helyi hatóságoknál vagy a kereskedőnél.

EC megfelelőségi nyilatkozat



Mi : HYUNDAI Corporation Holdings Europe
Am Kronberger Hang 2A, 65824, Schwalbach am Taunus
Germany

Kijelentjük, hogy az alábbi részletezett termék :
Akkumulátoros ütvecsavarozó 1/2"

MODELL : IW20X-700

FUNKCIÓ : Csavarok és anyák megszorítása és lazítása

Megfelel a Tanács irányelveinek követelményeinek :
2006/42/EC, 2014/30/EU
2011/65/EU & (EU)2015/863

A szabványok megfelelnek az :
EN 62841-1, EN 62841-2-2,
EN IEC 55014-1, EN IEC 55014-2,
EN IEC 63000

A műszaki dokumentáció összeállítására jogosult személy,
Név : Hyundae Kim
Cím : HYUNDAI Corporation Holdings Europe
65824 Schwalbach am Taunus, Germany

HU

Ügyvezető igazgató

Jaiwon Hur

Projektmenedzser

Sungwoo Hong

Dátum : 2024.09.25

ΑΣΥΡΜΑΤΟ ΚΡΟΥΣΤΙΚΟ ΚΛΕΙΔΙ ΥΨΗΛΗΣ ΡΟΠΗΣ

ΟΔΗΓΙΕΣ ΑΣΦΑΛΕΙΑΣ ΠΡΟΪΟΝΤΟΣ - ΓΕΝΙΚΕΣ ΠΡΟΕΙΔΟΠΟΙΗΣΕΙΣ ΑΣΦΑΛΕΙΑΣ ΕΡΓΑΛΕΙΩΝ



ΠΡΟΕΙΔΟΠΟΙΗΣΗ! Διαβάστε όλες τις προειδοποιήσεις ασφαλείας και όλες τις οδηγίες. *Η μη τήρηση των προειδοποιήσεων και των οδηγιών μπορεί να οδηγήσει σε ηλεκτροπληξία, πυρκαγιά και/ή σοβαρό τραυματισμό.*

Αποθηκεύστε όλες τις προειδοποιήσεις και τις οδηγίες για μελλοντική αναφορά.

Ο όρος "ηλεκτρικό εργαλείο" στις προειδοποιήσεις αναφέρεται στο ηλεκτρικό εργαλείο που λειτουργεί από το δίκτυο (με καλώδιο) ή στο ηλεκτρικό εργαλείο που λειτουργεί με μπαταρία (ασύρματο).

1. ΑΣΦΑΛΕΙΑ ΧΩΡΟΥ ΕΡΓΑΣΙΑΣ

- α) Διατηρείτε τον χώρο εργασίας καθαρό και καλά φωτισμένο. Ακατάστατες ή σκοτεινές περιοχές προκαλούν ατυχήματα.
- β) Μη χρησιμοποιείτε ηλεκτρικά εργαλεία σε εκρηκτικές ατμόσφαιρες, όπως παρουσία εύφλεκτων υγρών, αερίων ή σκόνης. Τα ηλεκτρικά εργαλεία δημιουργούν σπινθήρες που μπορεί να αναφλέξουν τη σκόνη ή τις αναθυμιάσεις.
- γ) Κρατάτε μακριά παιδιά και παρευρισκόμενους όταν χειρίζεστε ένα ηλεκτρικό εργαλείο. Οι περιστασιοί μπορεί να σας κάνουν να χάσετε τον έλεγχο.

2. ΗΛΕΚΤΡΙΚΗ ΑΣΦΑΛΕΙΑ

- α) Τα βύσματα του ηλεκτρικού εργαλείου πρέπει να ταιριάζουν με την πρίζα. Ποτέ μην τροποποιείτε το βύσμα με κανέναν τρόπο. Μη χρησιμοποιείτε βύσματα προσαρμογέα με γειωμένα (γειωμένα) ηλεκτρικά εργαλεία. Τα μη τροποποιημένα βύσματα και οι αντίστοιχες πρίζες θα μειώσουν τον κίνδυνο ηλεκτροπληξίας.
- β) Αποφύγετε την επαφή του σώματος με γειωμένες ή γειωμένες επιφάνειες, όπως σωλήνες, καλοριφέρ, κουζίνες και ψυγεία. Υπάρχει αυξημένος κίνδυνος ηλεκτροπληξίας εάν το σώμα σας είναι γειωμένο ή γειωμένο.
- γ) Μην εκθέτετε τα ηλεκτρικά εργαλεία σε βροχή ή υγρές συνθήκες. Η είσοδος νερού σε ένα ηλεκτρικό εργαλείο αυξάνει τον κίνδυνο ηλεκτροπληξίας.
- δ) Μην κάνετε κατάχρηση του καλώδιου. Μην χρησιμοποιείτε ποτέ το καλώδιο για τη

μεταφορά, το τράβηγμα ή την αποσύνδεση του ηλεκτρικού εργαλείου. Κρατήστε το καλώδιο μακριά από θερμότητα, λάδι, αιχμηρές άκρες ή κινούμενα μέρη. Τα κατεστραμμένα ή μπερδεμένα καλώδια αυξάνουν τον κίνδυνο ηλεκτροπληξίας.

- ε) Όταν χρησιμοποιείτε ένα ηλεκτρικό εργαλείο σε εξωτερικό χώρο, χρησιμοποιήστε ένα καλώδιο προέκτασης κατάλληλο για εξωτερική χρήση. Η χρήση καλώδιου κατάλληλου για εξωτερική χρήση μειώνει τον κίνδυνο ηλεκτροπληξίας.
- στ) Εάν η λειτουργία ενός ηλεκτρικού εργαλείου σε υγρό μέρος είναι αναπόφευκτη, χρησιμοποιήστε μια προστατευμένη τροφοδοσία συσκευής υπολειπόμενου ρεύματος (RCD). Η χρήση RCD μειώνει τον κίνδυνο ηλεκτροπληξίας.

3. ΠΡΟΣΩΠΙΚΗ ΑΣΦΑΛΕΙΑ

- α) Μείνετε σε εγρήγορση, παρακολουθήστε τι κάνετε και χρησιμοποιήστε την κοινή λογική όταν χειρίζεστε ένα ηλεκτρικό εργαλείο. Μη χρησιμοποιείτε ηλεκτρικό εργαλείο ενώ είστε κουρασμένοι ή υπό την επήρεια ναρκωτικών, αλκοόλ ή φαρμάκων. Μια στιγμή απροσεξίας κατά τη λειτουργία των ηλεκτρικών εργαλείων μπορεί να οδηγήσει σε σοβαρό προσωπικό τραυματισμό.
- β) Χρησιμοποιήστε μέσα ατομικής προστασίας. Να φοράτε πάντα προστατευτικά για τα μάτια. Ο προστατευτικός εξοπλισμός όπως η μάσκα για τη σκόνη, τα αντλιοσθικά παπούτσια ασφαλείας, το σκληρό καπέλο ή η προστασία ακοής που χρησιμοποιείται για τις κατάλληλες συνθήκες θα μειώσει τους σωματικούς τραυματισμούς.
- γ) Αποτρέψτε την ακούσια εκκίνηση. Βεβαιωθείτε ότι ο διακόπτης είναι στη θέση off πριν συνδέσετε την πηγή τροφοδοσίας ή/και την μπαταρία, προτού σηκώσετε ή μεταφέρετε το εργαλείο. Η μεταφορά ηλεκτρικών εργαλείων με το δάχτυλό σας στον διακόπτη ή η ενεργοποίηση ηλεκτρικών εργαλείων που έχουν ενεργοποιημένο τον διακόπτη προκαλεί ατυχήματα.
- δ) Αφαιρέστε οποιοδήποτε κλειδί ρύθμισης ή κλειδί πριν ενεργοποιήσετε το ηλεκτρικό εργαλείο. Ένα κλειδί ή ένα κλειδί που έχει μείνει συνδεδεμένο σε ένα περιστρεφόμενο μέρος του ηλεκτρικού εργαλείου μπορεί να προκαλέσει τραυματισμό.
- ε) Μην υπερβείτε. Διατηρήστε τη σωστή βάση και την ισορροπία ανά πάσα στιγμή. Αυτό επιτρέπει καλύτερο έλεγχο του ηλεκτρικού

εργαλείου σε απροσδόκητες καταστάσεις.

- στ) Ντυθείτε σωστά. Μη φοράτε φαρδιά ρούχα ή κοσμήματα. Κρατήστε τα μαλλιά, τα ρούχα και τα γάντια σας μακριά από κινούμενα μέρη. Φαρδιά ρούχα, κοσμήματα ή μακριά μαλλιά μπορούν να πιαστούν σε κινούμενα μέρη.
- ζ) Εάν παρέχονται συσκευές για τη σύνδεση εγκαταστάσεων εξαγωγής και συλλογής σκόνης, βεβαιωθείτε ότι είναι συνδεδεμένες και χρησιμοποιούνται σωστά. Η χρήση της συλλογής σκόνης μπορεί να μειώσει τους κινδύνους που σχετίζονται με τη σκόνη.
- η) Μην αφήνετε την εξοικείωση που αποκτάται από τη συχνή χρήση εργαλείων να σας επιτρέπει να εφησυχάζεστε και να αγνοείτε τις αρχές ασφάλειας του εργαλείου. Μια απρόσεκτη ενέργεια μπορεί να προκαλέσει σοβαρό τραυματισμό μέσα σε ένα κλάσμα του δευτερολέπτου.

4. ΧΡΗΣΗ ΚΑΙ ΦΡΟΝΤΙΔΑ

- α) Μην πιέζετε το ηλεκτρικό εργαλείο. Χρησιμοποιήστε το σωστό ηλεκτρικό εργαλείο για την εφαρμογή σας. Το σωστό ηλεκτρικό εργαλείο θα κάνει τη δουλειά καλύτερα και ασφαλέστερα με τον ρυθμό για τον οποίο σχεδιάστηκε.
- β) Μην χρησιμοποιείτε το ηλεκτρικό εργαλείο εάν ο διακόπτης δεν το ανάβει και δεν το απενεργοποιεί. Οποιοδήποτε ηλεκτρικό εργαλείο δεν μπορεί να ελεγχθεί με το διακόπτη είναι επικίνδυνο και πρέπει να επισκευαστεί.
- γ) Αποσυνδέστε το φως από την πηγή τροφοδοσίας και/ή την μπαταρία από το ηλεκτρικό εργαλείο πριν κάνετε οποιοδήποτε ρυθμίσεις, αλλάξετε εξαρτήματα ή αποθηκεύσετε ηλεκτρικά εργαλεία. Τέτοια προληπτικά μέτρα ασφαλείας μειώνουν τον κίνδυνο τυχαίας εκκίνησης του ηλεκτρικού εργαλείου.
- δ) Αποθηκεύστε τα ηλεκτρικά εργαλεία σε αδράνεια μακριά από παιδιά και μην επιτρέπετε σε άτομα που δεν είναι εξοικειωμένα με το ηλεκτρικό εργαλείο ή αυτές τις οδηγίες για να λειτουργήσει το ηλεκτρικό εργαλείο. Τα ηλεκτρικά εργαλεία είναι επικίνδυνα στα χέρια μη εκπαιδευμένων χρηστών.
- ε) Συντήρηση ηλεκτρικών εργαλείων. Ελέγξτε για κακή ευθυγράμμιση ή πρόσδεση κινητών μερών, θραύση εξαρτημάτων και οποιαδήποτε άλλη κατάσταση που μπορεί να επηρεάσει τη λειτουργία του ηλεκτρικού εργαλείου. Εάν έχει υποστεί ζημιά, επισκευάστε το ηλεκτρικό εργαλείο πριν

από τη χρήση. Πολλά ατυχήματα προκαλούνται από κακοσυντηρημένα ηλεκτρικά εργαλεία.

- στ) Διατηρείτε τα κοπτικά εργαλεία αιχμηρά και καθαρά. Τα σωστά συντηρημένα εργαλεία κοπής με αιχμηρές ακμές κοπής είναι λιγότερο πιθανό να δέσουν και είναι πιο εύκολο να ελεγχθούν.
- ζ) Χρησιμοποιήστε το ηλεκτρικό εργαλείο, τα εξαρτήματα και τις μύτες εργαλείων κ.λπ. σύμφωνα με αυτές τις οδηγίες, λαμβάνοντας υπόψη τις συνθήκες εργασίας και τις εργασίες που πρέπει να εκτελεστούν. Η χρήση του ηλεκτρικού εργαλείου για λειτουργίες διαφορετικές από αυτές που προορίζονται μπορεί να οδηγήσει σε επικίνδυνη κατάσταση.
- η) Διατηρείτε τις λαβές και τις επιφάνειες λαβής στεγνές, καθαρές και απαλλαγμένες από λάδια και λίπη. Οι ολισθηρές λαβές και οι επιφάνειες λαβής δεν επιτρέπουν τον ασφαλή χειρισμό και έλεγχο του εργαλείου σε απροσδόκητες καταστάσεις.

5. ΧΡΗΣΗ ΚΑΙ ΦΡΟΝΤΙΔΑ ΜΠΑΤΑΡΙΑΣ.

- α) Επαναφορτίστε μόνο με τον φορτιστή που καθορίζεται από τον κατασκευαστή. Ένας φορτιστής που είναι κατάλληλος για έναν τύπο μπαταρίας μπορεί να δημιουργήσει κίνδυνο πυρκαγιάς όταν χρησιμοποιείται με άλλη μπαταρία.
- β) Χρησιμοποιείτε ηλεκτρικά εργαλεία μόνο με ειδικά καθορισμένα πακέτα μπαταριών. Η χρήση οποιασδήποτε άλλης μπαταρίας μπορεί να δημιουργήσει κίνδυνο τραυματισμού και πυρκαγιάς.
- γ) Όταν η μπαταρία δεν χρησιμοποιείται, κρατήστε την μακριά από άλλα μεταλλικά αντικείμενα, όπως συνδετήρες, κέρματα, κλειδιά, καρφιά, βίδες ή άλλα μικρά μεταλλικά αντικείμενα, που μπορούν να κάνουν σύνδεση από τον έναν ακροδέκτη στον άλλο. Το βραχυκύκλωμα μεταξύ των ακροδεκτών της μπαταρίας μπορεί να προκαλέσει εγκαύματα ή πυρκαγιά.
- δ) Κάτω από καταχρηστικές συνθήκες, μπορεί να εκτοξευθεί υγρό από την μπαταρία. Αποφύγετε την επαφή. Εάν συμβεί κατά λάθος επαφή, ξεπλύνετε με νερό. Εάν το υγρό έρθει σε επαφή με τα μάτια, ζητήστε επιπλέον ιατρική βοήθεια. Το υγρό που εκτοξεύεται από την μπαταρία μπορεί να προκαλέσει ερεθισμό ή εγκαύματα.
- ε) Μη χρησιμοποιείτε μπαταρία ή εργαλείο που είναι κατεστραμμένο ή τροποποιημένο. Σκάρτος ή τροποποιημένες μπαταρίες μπορεί να παρουσιάσουν απρόβλεπτη συμπεριφορά

ΑΣΥΡΜΑΤΟ ΚΡΟΥΣΤΙΚΟ ΚΛΕΙΔΙ ΥΨΗΛΗΣ ΡΟΠΗΣ

με αποτέλεσμα πυρκαγιά, έκρηξη ή κίνδυνο τραυματισμού.

- στ) Μην εκθέτετε μια μπαταρία ή ένα εργαλείο σε φωτιά ή υπερβολική θερμοκρασία. Η έκθεση στη φωτιά ή σε θερμοκρασία άνω των 130 °C μπορεί να προκαλέσει έκρηξη.
- ζ) Ακολουθήστε όλες τις οδηγίες φόρτισης και μη φορτίζετε τη μπαταρία ή το εργαλείο εκτός του εύρους θερμοκρασίας που καθορίζεται στις οδηγίες. Η ακατάλληλη φόρτιση ή σε θερμοκρασίες εκτός του καθορισμένου εύρους μπορεί να καταστρέψει την μπαταρία και να αυξήσει τον κίνδυνο πυρκαγιάς.
6. ΕΠΙΣΚΕΥΕΣ
- α) Αναθέστε το σέρβις του ηλεκτρικού σας εργαλείου σε εξειδικευμένο επισκευαστή χρησιμοποιώντας μόνο πανομοιότυπα ανταλλακτικά. Αυτό θα εξασφαλίσει τη διατήρηση της ασφάλειας του ηλεκτρικού εργαλείου.
- β) Μην επισκευάζετε ποτέ κατεστραμμένες μπαταρίες. Αν αυτό χρειαστεί θα Πρέπει να γίνει από Εξουσιοδοτημένο τεχνικό !

ΣΥΜΒΟΛΑ



Για να μειώσετε τον κίνδυνο τραυματισμού, ο χρήστης πρέπει να διαβάσει το εγχειρίδιο οδηγιών



ΠΡΟΕΙΔΟΠΟΙΗΣΗ!



Φοράτε εξοπλισμό προστασίας ακοής



Φοράτε εξοπλισμό προστασίας ματιών



Φοράτε μάσκα σκόνης



Τα απόβλητα ηλεκτρικών προϊόντων πρέπει να μην απορρίπτεται μαζί με τα οικιακά απορρίμματα. Ανακυκλώστε όπου υπάρχουν εγκαταστάσεις. Επικοινωνήστε με τις τοπικές αρχές ή τον πωλητή λιανικής για συμβουλές ανακύκλωσης.

ΠΡΟΕΙΔΟΠΟΙΗΣΕΙΣ ΑΣΦΑΛΕΙΑΣ ΜΕ ΚΛΕΙΔΙ ΠΡΟΣΚΡΟΥΣΗΣ

1. Κρατήστε το ηλεκτρικό εργαλείο από μονωμένες επιφάνειες λαβής, όταν εκτελείτε μια λειτουργία όπου ο συνδετήρας μπορεί να έρθει σε επαφή με κρυφή καλωδίωση. Οι συνδετήρες που έρχονται σε επαφή με ένα "ζωντανό" καλώδιο μπορεί να κάνουν τα εκτεθειμένα μεταλλικά μέρη του ηλεκτρικού εργαλείου "ζωντανά" και θα μπορούσαν να προκαλέσουν ηλεκτροπληξία στον χειριστή.

ΛΙΣΤΑ ΕΞΑΡΤΗΜΑΤΩΝ

1. ΧΕΙΡΙΣΤΗΡΙΟ ΚΙΝΗΣΗΣ ΕΜΠΡΟΣ - ΠΙΣΩ
2. ΟΝ/OFF ΔΙΑΚΟΠΤΗΣ
3. ΜΑΛΑΚΗ ΛΑΒΗ
4. ΖΩΝΗΣ CLIP
5. ΜΠΑΤΑΡΙΑ*
6. ΕΝΔΕΙΞΗ ΜΠΑΤΑΡΙΑΣ*
7. ΚΟΥΜΠΙ ΑΠΕΛΕΥΘΕΡΩΣΗΣ ΜΠΑΤΑΡΙΑΣ *
8. ΕΠΙΛΟΓΕΑΣ 3 ΤΑΧΥΤΗΤΩΝ ΚΑΙ ΑΥΤΟΜΑΤΗΣ ΛΕΙΤΟΥΡΓΙΑΣ
9. ΛΑΒΗ
10. LED ΛΥΧΝΙΑ

* Δεν περιλαμβάνονται όλα τα εξαρτήματα που απεικονίζονται ή περιγράφονται στην τυπική παράδοση.

ΤΕΧΝΙΚΑ ΧΑΡΑΚΤΗΡΙΣΤΙΚΑ





Τύπος IW20X-700 (20X-700-ονομασία μηχανήματος, αντιπροσωπευτικό κρουστικό κλειδί)

Ταση	18V  (20V Max.)
Μεγιστη ταχυτητα	1400/2000/2400 /min με αυτόματη λειτουργία
Βαθμος επικρουσης	1500/2300/2800 ipm με αυτόματη λειτουργία
Μεγιστη ροπη	Μέγιστη ροπή απόσπασης: 880 Nm Μέγιστη ροπή στερέωσης: 700 Nm
Μεγεθος τσοκ	1/2"
Βαρος χωρις μπαταρια (Χωρίς μπαταρία)	1.81kg

ΚΑΤΑΛΛΗΛΕΣ ΜΠΑΤΑΡΙΕΣ

Κωδικος ειδους	BI20-2	BI20-4
Χωρητικοτητα	2.0Ah	4.0Ah
	Δεν περιλαμβάνονται	Συνιστάται (Δεν περιλαμβάνεται)

ΚΑΤΑΛΛΗΛΟΙ ΦΟΡΤΙΣΤΕΣ

Κωδικος ειδους	C20-2	C20-4
Ταση εισοδου	100-240V~50/60Hz, 55W	100-240V~50/60Hz, 95W
Ταση εξοδου	20V  2.0A	20V  4.0A
Χρονος φορτισης	1hr (2.0 Ah) 2hrs (4.0 Ah)	30mins (2.0 Ah) 60mins (4.0 Ah)
Κλαση προστασιας	 /II	 /II
	Δεν περιλαμβάνονται	Δεν περιλαμβάνονται

ΑΣΥΡΜΑΤΟ ΚΡΟΥΣΤΙΚΟ ΚΛΕΙΔΙ ΥΨΗΛΗΣ ΡΟΠΗΣ

ΠΛΗΡΟΦΟΡΙΕΣ ΘΟΡΥΒΟΥ

Σταθμισμένη ηχητική πίεση	L_{pA} : 81.7dB (A)
Σταθμισμένη ηχητική ισχύς	L_{wA} : 89.7dB (A)
K_{pA} & K_{wA}	3.0dB (A)
Φοράτε προστασία ακοής.	

ΠΛΗΡΟΦΟΡΙΕΣ ΔΟΝΗΣΕΩΝ

Συνολικές τιμές κραδασμών (τριαξονικό διανυσματικό άθροισμα) που προσδιορίζονται σύμφωνα με το EN 62841:	
Τιμές δονησεων	$a_h = 2.5 \text{ m/s}^2$
	Αβεβαιότητα $K = 1.5 \text{ m/s}^2$

- η δηλωθείσα συνολική τιμή κραδασμών έχει μετρηθεί σύμφωνα με μια τυπική μέθοδο δοκιμής και μπορεί να χρησιμοποιηθεί για τη σύγκριση ενός εργαλείου με άλλο.
- η δηλωθείσα συνολική τιμή κραδασμών μπορεί επίσης να χρησιμοποιηθεί σε μια προκαταρκτική αξιολόγηση της έκθεσης.



ΠΡΟΕΙΔΟΠΟΙΗΣΗ! Η τιμή εκπομπής κραδασμών κατά την πραγματική χρήση του ηλεκτρικού εργαλείου μπορεί να διαφέρει από τη δηλωμένη τιμή ανάλογα με τους τρόπους με τους οποίους χρησιμοποιείται το εργαλείο, ανάλογα με τα ακόλουθα παραδείγματα και άλλες παραλλαγές του τρόπου χρήσης του εργαλείου:

Πώς χρησιμοποιείται το εργαλείο και τα υλικά που κόβονται. Το εργαλείο είναι σε καλή κατάσταση και καλά συντηρημένο.

Χρησιμοποιήστε το σωστό εξάρτημα για το εργαλείο και βεβαιωθείτε ότι είναι αιχμηρό και σε καλή κατάσταση.

Η στεγανότητα της λαβής στις λαβές και εάν χρησιμοποιούνται αντικραδασμικά αξεσουάρ.

Και το εργαλείο χρησιμοποιείται όπως προβλέπεται από το σχεδιασμό του και αυτές τις οδηγίες. Αυτό το εργαλείο μπορεί να προκαλέσει σύνδρομο δόνησης χεριού-βραχίονα, εάν η χρήση του δεν αντιμετωπιστεί επαρκώς.



ΠΡΟΕΙΔΟΠΟΙΗΣΗ! Για να είμαστε ακριβείς, μια εκτίμηση του επιπέδου έκθεσης στις πραγματικές συνθήκες χρήσης θα πρέπει επίσης να λαμβάνει υπόψη όλα τα μέρη του κύκλου λειτουργίας, όπως τους χρόνους που το εργαλείο είναι απενεργοποιημένο και όταν λειτουργεί σε αδράνεια αλλά δεν κάνει πραγματικά τη δουλειά. Αυτό μπορεί να μειώσει σημαντικά το επίπεδο έκθεσης κατά τη διάρκεια της συνολικής περιόδου εργασίας.

Βοηθά στην ελαχιστοποίηση του κινδύνου έκθεσης σε κραδασμούς.

Συντηρήστε αυτό το εργαλείο σύμφωνα με αυτές τις οδηγίες και διατηρήστε το καλά λιπασμένο (όπου χρειάζεται). Εάν το εργαλείο πρόκειται να χρησιμοποιείται τακτικά, τότε επενδύστε σε αντικραδασμικά αξεσουάρ.

Σχεδιάστε το πρόγραμμα εργασίας σας για να διαδώσετε οποιαδήποτε χρήση εργαλείου υψηλής δόνησης σε αρκετές ημέρες.

ΕΞΑΡΤΗΜΑΤΑ

Κλιπ ζωνης	1
------------	---

Σας συνιστούμε να αγοράσετε τα αξεσουάρ σας από το ίδιο κατάστημα που σας πούλησε το εργαλείο. Ανατρέξτε στη συσκευασία των αξεσουάρ για περισσότερες λεπτομέρειες. Το προσωπικό του καταστήματος μπορεί να σας βοηθήσει και να σας προσφέρει συμβουλές.

ΟΔΗΓΙΕΣ ΛΕΙΤΟΥΡΓΙΑΣ



ΣΗΜΕΙΩΣΗ: Πριν χρησιμοποιήσετε το εργαλείο, διαβάστε προσεκτικά το βιβλίο οδηγιών.

ΠΡΟΒΛΕΠΟΜΕΝΗ ΧΡΗΣΗ

Το κλειδί με καστάνια είναι ένα εργαλείο χειρός που χρησιμοποιείται για να σφίξετε και να χαλαρώσετε βίδες, παξιμάδια και μπουλόνια. Έχει ένα μηχανισμό καστάνιας που σας επιτρέπει να περιστρέψετε συνεχώς το εργαλείο προς μία κατεύθυνση χωρίς να το αφαιρείτε από το τεμάχιο εργασίας. Αυτό κάνει το κλειδί με καστάνια πολύ βολικό όταν χρειάζεται να σφίξετε ή να χαλαρώσετε μια βίδα πολλές φορές.

ΠΡΙΝ ΤΗ ΛΕΙΤΟΥΡΓΙΑ

1. ΑΦΑΙΡΕΣΗ Η ΕΓΚΑΤΑΣΤΑΣΗ ΤΗΣ ΜΠΑΤΑΡΙΑΣ (ΔΕΝ ΠΑΡΕΧΕΤΑΙ) (ΒΛΕΠΕ ΕΙΚΟΝΑ Α1, Α2)

Για να αφαιρέσετε τη μπαταρία, πατήστε πρώτα το κουμπί αποδέσμευσης της μπαταρίας σταθερά και, στη συνέχεια, σύρετε τη μπαταρία έξω από το εργαλείο σας. Για να εγκαταστήσετε την μπαταρία, σύρετέ την στη θύρα μπαταρίας του εργαλείου. Μια απλή ώθηση και ελαφριά πίεση θα είναι επαρκής.

2. ΕΓΚΑΤΑΣΤΑΣΗ Η ΑΦΑΙΡΕΣΗ ΠΡΙΖΑ ΣΤΗ ΣΤΗΡΙΞΗ ΕΡΓΑΛΕΙΟΥ (ΔΕΝ ΠΑΡΕΧΕΤΑΙ) (ΒΛΕΠΕ ΕΙΚΟΝΑ Β)

Για να εγκαταστήσετε την πρίζα, τοποθετήστε την υποδοχή στην υποδοχή εργαλείου. Για να αφαιρέσετε την υποδοχή, τραβήξτε την υποδοχή έξω από τη θήκη εργαλείου.



Προειδοποίηση: Επιθεωρήστε προσεκτικά τις θήκες και την υποδοχή εργαλείου πριν χρησιμοποιήσετε το εργαλείο. Τα στοιχεία που λείπουν ή έχουν καταστραφεί πρέπει να αντικατασταθούν. Βεβαιωθείτε ότι ο διακόπτης είναι κλειδωμένος ή αφαιρέστε την μπαταρία πριν αλλάξετε αξεσουάρ.

3. ΚΛΕΙΔΩΜΑ ΔΙΑΚΟΠΤΗ (ΒΛΕΠΕ ΕΙΚΟΝΑ Γ1)

Ο διακόπτης on/off μπορεί να κλειδωθεί στη θέση OFF. Αυτό βοηθά στη μείωση της

πιθανότητας ακούσιας εκκίνησης όταν δεν χρησιμοποιείται. Για να κλειδώσετε το διακόπτη on/off, τοποθετήστε το χειριστήριο περιστροφής στην κεντρική θέση.

4. ΕΛΕΓΧΟΣ ΠΕΡΙΣΤΡΟΦΗΣ ΜΠΡΟΣΤΑ/ΑΝΤΙΣΤΡΟΦΗΣ (ΒΛΕΠΕ ΕΙΚΟΝΑ C2-C3)

Για περιστροφή προς τα εμπρός, (με το τσοκ στραμμένο μακριά από εσάς) μετακινήστε το χειριστήριο περιστροφής προς τα αριστερά. Για αντίστροφη περιστροφή, (με το τσοκ στραμμένο μακριά από εσάς) μετακινήστε το χειριστήριο περιστροφής προς τα δεξιά.



Προειδοποίηση: Μην αλλάζετε ποτέ την κατεύθυνση περιστροφής όταν το τσοκ περιστρέφεται, περιμένετε μέχρι να σταματήσει!

ΛΕΙΤΟΥΡΓΙΑ

1. ΛΕΙΤΟΥΡΓΙΑ ΤΟΥ ΔΙΑΚΟΠΤΗ ON/OFF (ΒΛΕΠΕ ΕΙΚΟΝΑ Δ)

Πατήστε για να ξεκινήσει και αφήστε το για να σταματήσει το εργαλείο σας. Ο διακόπτης on/off είναι εφοδιασμένος με λειτουργία φρένου που σταματάει το τσοκ σας αμέσως μόλις αφήσετε γρήγορα τον διακόπτη. Είναι επίσης ένας διακόπτης μεταβλητής ταχύτητας που παρέχει υψηλότερη ταχύτητα και ροπή με αυξημένη πίεση σκανδάλης. Η ταχύτητα ελέγχεται από την ποσότητα της πίεσης της σκανδάλης του διακόπτη.

Σημείωση: μόνο πιέζοντας το χειριστήριο περιστροφής προς την αριστερή/δεξιά πλευρά, ο διακόπτης on/off μπορεί να πατηθεί.







Προειδοποίηση: Μη λειτουργείτε για μεγάλα χρονικά διαστήματα σε χαμηλή ταχύτητα γιατί θα παράγεται υπερβολική θερμότητα εσωτερικά.

2. ΚΟΥΜΠΙ ΔΙΑΚΟΠΤΗ 3 ΤΑΧΥΤΗΤΩΝ ΚΑΙ ΔΙΑΚΟΠΤΗ ΑΥΤΟΜΑΤΗΣ ΛΕΙΤΟΥΡΓΙΑΣ (ΒΛΕΠΕ ΕΙΚΟΝΑ Ε)

Το κλειδί έχει 3 ταχύτητες και αυτόματη λειτουργία. Μόλις ενεργοποιήσετε το μηχάνημα, το πράσινο LED στο κάτω μέρος θα εμφανιστεί σημαίνει ότι το μηχάνημα έχει ρυθμιστεί στην 1η ταχύτητα. Πατήστε το κουμπί για να περάσετε από τις ρυθμίσεις ταχύτητας και να επιλέξετε τη σωστή εφαρμογή.

ΑΣΥΡΜΑΤΟ ΚΡΟΥΣΤΙΚΟ ΚΛΕΙΔΙ ΥΨΗΛΗΣ ΡΟΠΗΣ

Λειτουργία	Μεγιστή ταχύτητα	Βαθμος κρου-σης	Ροπη (Nm)	Επεξη- γηση
	0-1400	0-1500	/	Σφίξτε με λιγότερη δύμνη για να μη κλωτσίσει το πασο!
	0-2000	0-2300	/	Σφίξτε με λιγότερη ταχύτητα ώστε να εχετε καλύτερο ελεγχο!
	0-2400	0-2800	Έως 700nm	Σφίξτε με μέγιστη ταχύτητα
	0-2400	0-2800	/	Αυτοματη απενεργοπ οιση: στη λειτουργια μπροσθιας το εργαλειο λειτουργει με μειωμενη ταχύτητα και μετα απενεργοπ οιει μοις επιτυχει η ροπη. Αφαιρεση μπουλωνίω ν: στη λειτουργια αντιστροφη- σ το εργαλειο λειτουργει με πλληρη ταχύτητα μεχρι το παξιμαδι να ελευθερωθ ει Μετα το εργαλειο σβεινει και ξαναλειτου- ργει με χαμηλη ταχύτητα.

3. ΧΡΗΣΗ ΤΟΥ ΦΩΤΙΣΜΟΥ LED (ΒΛΕΠΕ ΕΙΚΟΝΑ Δ)

Για να ανάψετε το φως απλά πατήστε το διακόπτη on/off. Όταν αφήσετε το διακόπτη on/ off, το φως θα σβήσει λίγα δευτερόλεπτα αργότερα.

Ο φωτισμός LED αυξάνει την ορατότητα σε σκοτεινούς ή κλειστούς χώρους.

4. ΠΩΣ ΝΑ ΧΡΗΣΙΜΟΠΟΙΗΣΕΤΕ ΤΟ ΚΛΙΠ ΖΩΝΗΣ (ΒΛΕΠΕ ΕΙΚΟΝΑ F1, F2)

Βιδώστε το κλιπ ζώνης στο εργαλείο με τη βίδα. Το κλιπ ζώνης μπορεί να γαντζωθεί στη ζώνη ή την τσέπη σας κ.λπ.

5. ΠΡΟΣΤΑΣΙΑ ΥΠΕΡΦΟΡΤΩΣΗΣ

Όταν υπερφορτωθεί, ο κινητήρας σταματά. Εκτονώστε αμέσως το φορτίο στο μηχάνημα και αφήστε να κρυώσει για περίπου 30 δευτερόλεπτα στην υψηλότερη ταχύτητα χωρίς φορτίο.

6. ΠΡΟΣΤΑΣΙΑ ΥΠΕΡΦΟΡΤΩΣΗΣ ΑΠΟ ΘΕΡΜΟΚΡΑΣΙΑ

Όταν χρησιμοποιείται όπως προορίζεται το ηλεκτρικό εργαλείο δεν μπορεί να υποστεί υπερφόρτωση. Όταν το φορτίο είναι πολύ υψηλό ή ξεπεραστεί η επιτρεπόμενη θερμοκρασία της μπαταρίας των 75 °C, ο ηλεκτρονικός έλεγχος απενεργοποιεί το ηλεκτρικό εργαλείο μέχρι η θερμοκρασία να φτάσει ξανά στο βέλτιστο εύρος θερμοκρασίας.

7. ΠΡΟΣΤΑΣΙΑ ΑΠΟ ΒΑΘΙΑ ΕΚΦΟΡΤΙΣΗ

Η μπαταρία ιόντων λιθίου προστατεύεται από βαθιά εκφόρτιση με το "Discharging Protection System". Όταν η μπαταρία είναι άδεια, το μηχάνημα απενεργοποιείται μέσω ενός προστατευτικού κυκλώματος:

ΣΥΝΤΗΡΗΣΗ

Αφαιρέστε την μπαταρία από το εργαλείο πριν πραγματοποιήσετε οποιαδήποτε ρύθμιση, σέρβις ή συντήρηση. Το ηλεκτρικό σας εργαλείο δεν απαιτεί πρόσθετη λίπανση ή συντήρηση. Δεν υπάρχουν εξαρτήματα επισκευάσιμα από το χρήστη στο ηλεκτρικό σας εργαλείο. Μην χρησιμοποιείτε ποτέ νερό ή χημικά καθαριστικά για τον καθαρισμό το ηλεκτρικό σας εργαλείο. Καθαρίστε με ένα στεγνό πανί. Αποθηκεύετε πάντα το ηλεκτρικό σας εργαλείο σε στεγνό μέρος. Διατηρείτε τις υποδοχές εξαερισμού του κινητήρα καθαρές. Διατηρήστε όλα τα χειριστήρια εργασίας χωρίς σκόνη. Περιστασιακά μπορεί να δείτε σπινθήρες μέσα από τις υποδοχές αερισμού. Αυτό είναι φυσιολογικό και δεν θα βλάψει το ηλεκτρικό σας εργαλείο.

ΓΙΑ ΕΡΓΑΛΕΙΑ ΜΠΑΤΑΡΙΑΣ

Το εύρος θερμοκρασίας περιβάλλοντος για χρήση και αποθήκευση εργαλείου και μπαταρίας είναι 0°C-45°C.

Το συνιστώμενο εύρος θερμοκρασίας περιβάλλοντος για το σύστημα φόρτισης κατά τη διάρκεια της φόρτισης είναι 0°C-40°C.

ΑΝΤΙΜΕΤΩΠΙΣΗ ΠΡΟΒΛΗΜΑΤΩΝ

1. Ποια είναι η λειτουργία της περιστροφής προς τα εμπρός/πίσω;

Η λειτουργία περιστροφής εμπρός/πίσω σας επιτρέπει να αλλάξετε την κατεύθυνση του κινητήρα.

Η λειτουργία εμπρός προορίζεται για στερέωση. Η αντίστροφη λειτουργία προορίζεται για χαλάρωση.



2. Γιατί το πρόγραμμα οδήγησης Impact δεν ανάβει όταν πατάτε το διακόπτη;

Το χειριστήριο περιστροφής εμπρός/πίσω είναι τοποθετημένο στη λειτουργία κλειδώματος.

Ξεκλειδώστε το χειριστήριο περιστροφής προς τα εμπρός/πίσω τοποθετώντας το στην επιθυμητή θέση περιστροφής.

Πιέστε το διακόπτη on/off και ο οδηγός θα αρχίσει να περιστρέφεται.

ΠΕΡΙΒΑΛΛΟΝΤΙΚΗ ΠΡΟΣΤΑΣΙΑ

 Τα απόβλητα ηλεκτρικών προϊόντων δεν πρέπει να απορρίπτονται μαζί με τα οικιακά απορρίμματα. Ανακυκλώστε  όπου υπάρχουν εγκαταστάσεις. Συμβουλευτείτε τις τοπικές αρχές σχετικά με τις συμβουλές ανακύκλωσης.

ΣΧΕΤΙΚΑ ΜΕ ΤΗΝ ΕΓΓΥΗΣΗ ΠΡΟΣΟΧΗ ! ΣΕ ΠΕΡΙΠΤΩΣΗ ΠΟΥ ΠΡΟΚΛΗΘΕΙ ΒΛΑΒΗ ΣΤΗ ΣΥΣΚΕΥΗ ΛΟΓΟ ΜΗ ΣΥΜΒΑΤΩΝ, ΤΡΟΠΟΠΟΙΗΜΕΝΩΝ Ή ΚΑΚΗΣ ΣΥΝΤΗΡΗΣΗΣ ΚΑΙ ΧΡΗΣΗΣ ΕΞΑΡΤΗΜΑΤΩΝ/ ΑΝΑΛΩΣΙΜΩΝ/ ΛΙΠΑΝΤΙΚΩΝ/ΚΑΥΣΙΜΩΝ, ΑΚΥΡΩΝΕΤΑΙ ΑΥΤΟΜΑΤΑ Η ΕΡΓΟΣΤΑΣΙΑΚΗ ΕΓΓΥΗΣΗ ΤΗΣ ΣΥΣΚΕΥΗΣ !

ΠΡΟΣΟΧΗ ! Οποιαδήποτε μη ορθή χρήση του προϊόντος αυτού, παρέμβαση ή τροποποίηση στα μέρη του εσωτερικά ή εξωτερικά που δεν αναφέρεται στις οδηγίες χρήσης συνεπάγεται ακύρωση της εργοστασιακής εγγύησης! **ΠΡΟΣΟΧΗ!** Λόγο ευαισθητων από την τάση εξαρτημάτων στα ηλεκτρονικά μέρη και στη πλακέτα όπως πυκνωτές, ρελλέ κλπ. άλλα, σε περίπτωση υπέρτασης από οποιοδήποτε παράγοντα και καταστροφής αυτών συνεπάγεται η ακύρωση της εργοστασιακής εγγύησης! **Για οποιοδήποτε πρόβλημα ή απορία απευθυνθείτε στον προμηθευτή σας !**

ΑΣΥΡΜΑΤΟ ΚΡΟΥΣΤΙΚΟ ΚΛΕΙΔΙ ΥΨΗΛΗΣ ΡΟΠΗΣ

ΕΣ Δήλωση συμμόρφωσης



Εμείς :

HYUNDAI Corporation Holdings EuropeAm Kronberger Hang 2A, 65824, Schwalbach am Taunus
GermanyΔηλώνουμε ότι το προϊόν που αναφέρεται παρακάτω :
ΑΣύρματο κρουστικό κλειδί υψηλής ροπής**ΜΟΝΤΕΛΟ : IW20X-700****ΛΕΙΤΟΥΡΓΙΑ : Βίδες σύσφιξης και χαλάρωσης, παξιμάδια**

πληροί τις απαιτήσεις των οδηγιών του Συμβουλίου :

2006/42/EC, 2014/30/EU**2011/65/EU & (EU)2015/863**

Τα πρότυπα συμμορφώνονται με την :

EN 62841-1, EN 62841-2-2,**EN IEC 55014-1, EN IEC 55014-2,****EN IEC 63000**

Το πρόσωπο που είναι εξουσιοδοτημένο για τη σύνταξη του τεχνικού φακέλου,

Όνομα : Hyundae Kim**Διεύθυνση : HYUNDAI Corporation Holdings Europe
65824 Schwalbach am Taunus, Germany**

GR

Γενικός διευθυντής

Jaiwon Hur

Διευθυντής έργου

Sungwoo Hong

Ημερομηνία :
2024.09.25

HƯỚNG DẪN GỐC AN TOÀN SẢN PHẨM CẢNH BÁO CHUNG VỀ AN TOÀN DỤNG CỤ ĐIỆN



CẢNH BÁO! Đọc tất cả các cảnh báo, hướng dẫn, hình ảnh minh họa và thông số kỹ thuật được cung cấp kèm theo dụng cụ điện này. Việc không tuân theo tất cả các hướng dẫn được liệt kê dưới đây có thể dẫn đến điện giật, hỏa hoạn và/hoặc thương tích nghiêm trọng.

Lưu tất cả các cảnh báo và hướng dẫn để tham khảo trong tương lai.

Thuật ngữ "dụng cụ điện" trong các cảnh báo đề cập đến dụng cụ điện chạy bằng nguồn điện (có dây) hoặc dụng cụ điện chạy bằng pin (không dây).

1. AN TOÀN KHU VỰC LÀM VIỆC

- Giữ khu vực làm việc sạch sẽ và đủ ánh sáng. Những khu vực bừa bộn hoặc tối tăm dễ gây tai nạn.
- Không vận hành dụng cụ điện trong môi trường dễ cháy nổ, chẳng hạn như nơi có chất lỏng, khí hoặc bụi dễ cháy. Dụng cụ điện tạo ra tia lửa điện có thể đốt cháy bụi hoặc khí.
- Giữ trẻ em và những người xung quanh tránh xa khi vận hành dụng cụ điện. Sự xao lãng có thể khiến bạn mất kiểm soát.

2. AN TOÀN ĐIỆN

- Phích cắm của dụng cụ điện phải khớp với ổ cắm. Không bao giờ sửa đổi phích cắm theo bất kỳ cách nào. Không sử dụng bất kỳ phích cắm chuyển đổi nào với dụng cụ điện được nối đất (nối đất). Phích cắm nguyên bản và ổ cắm phù hợp sẽ giảm nguy cơ bị điện giật.
- Tránh tiếp xúc cơ thể với dây hoặc các bề mặt được nối đất, chẳng hạn như đường ống, bộ tản nhiệt, bếp nấu và tủ lạnh. Nguy cơ bị điện giật sẽ tăng lên nếu cơ thể bạn được nối đất hoặc tiếp đất.
- Không để dụng cụ điện tiếp xúc với mưa hoặc điều kiện ẩm ướt. Nước lọt vào dụng cụ điện sẽ làm tăng nguy cơ bị điện giật.
- Không được sử dụng dây điện để mang, kéo hoặc rút phích cắm dụng cụ điện. Giữ dây xa nguồn nhiệt, dầu máy, vật sắc nhọn sắc hoặc các bộ phận chuyển động. Dây bị hư hỏng hoặc vướng víu làm tăng nguy cơ bị điện giật.

- Khi vận hành dụng cụ điện ngoài trời, hãy sử dụng dây điện nối dài phù hợp để sử dụng ngoài trời. Sử dụng dây phù hợp để sử dụng ngoài trời sẽ giảm nguy cơ bị điện giật.
- Nếu bắt buộc phải vận hành dụng cụ điện ở nơi ẩm ướt, hãy sử dụng nguồn điện được bảo vệ bằng thiết bị chống dòng rò (RCD). Sử dụng RCD giúp giảm nguy cơ bị điện giật.

3. AN TOÀN CÁ NHÂN

- Hãy cảnh giác, quan sát và phán đoán những gì bạn đang làm khi vận hành dụng cụ điện. Không sử dụng dụng cụ điện khi bạn đang mệt mỏi hoặc đang chịu ảnh hưởng của ma túy, rượu hoặc dược phẩm. Một khoảnh khắc mất tập trung trong khi vận hành dụng cụ điện có thể dẫn đến thương tích cá nhân nghiêm trọng.
- Sử dụng thiết bị bảo hộ cá nhân. Luôn đeo kính bảo vệ mắt. Thiết bị bảo hộ như mặt nạ chống bụi, giày an toàn chống trượt, mũ cứng hoặc thiết bị bảo vệ thính giác được sử dụng trong điều kiện thích hợp sẽ giảm thương tích cá nhân.
- Phòng ngừa việc vô tình khởi động máy. Đảm bảo công tắc ở vị trí tắt trước khi kết nối với nguồn điện và/hoặc bộ pin, khi nhấn hoặc mang dụng cụ. Mang các dụng cụ điện với ngón tay của bạn trên công tắc hoặc cung cấp năng lượng cho các dụng cụ điện có công tắc đang ở trạng thái ON sẽ gây ra tai nạn.
- Tháo mọi khóa điều chỉnh hoặc cờ lê trước khi bắt dụng cụ điện. Cờ lê hoặc chìa khóa còn gắn vào bộ phận quay của dụng cụ điện có thể gây thương tích cá nhân.
- Hãy giữ thăng bằng. Giữ chỗ đứng thích hợp và lúc nào cũng cân bằng. Điều này cho phép kiểm soát dụng cụ điện tốt hơn trong những tình huống không mong muốn.
- Ăn mặc đúng cách. Không mặc quần áo rộng thùng thình hoặc đeo đồ trang sức. Giữ tóc và quần áo của bạn tránh xa các bộ phận chuyển động. Quần áo rộng, đồ trang sức hoặc tóc dài có thể bị vướng vào các bộ phận chuyển động.
- Nếu cần thiết bị được cung cấp để gắn các bộ phận hút và thu gom bụi, hãy đảm bảo các thiết bị này được gắn và sử dụng đúng cách. Sử dụng bộ phận thu gom bụi sẽ giảm bớt các nguy hiểm liên quan đến bụi.
- Đừng để sự quen thuộc có được từ việc thường xuyên việc sử dụng các dụng cụ cho phép bạn trở nên tự mãn và bỏ qua các nguyên tắc an toàn của dụng cụ. Một hành động bất cẩn có thể gây thương tích nghiêm trọng trong vòng chưa đầy một giây.

MÁY SIẾT BU LÔNG DÙNG PIN

4. SỬ DỤNG VÀ BẢO QUẢN DỤNG CỤ ĐIỆN

- a) Không sử dụng quá tải dụng cụ điện. Hãy chọn đúng dụng cụ để sử dụng cho ứng dụng của bạn. Dụng cụ điện phù hợp sẽ thực hiện công việc tốt hơn và an toàn hơn theo đúng công năng được thiết kế.
- b) Không sử dụng dụng cụ điện nếu công tắc không bật và tắt được. Bất kỳ dụng cụ điện nào không thể điều khiển được bằng công tắc đều nguy hiểm và phải được sửa chữa.
- c) Ngắt kết nối phích cắm khỏi nguồn điện nguồn và/hoặc tháo bộ pin (nếu có thể tháo rời) khỏi dụng cụ điện trước khi thực hiện bất kỳ điều chỉnh, thay đổi nào, hoặc cất giữ dụng cụ điện. Những hành động phòng ngừa này làm giảm nguy cơ vô tình khởi động dụng cụ điện.
- d) Cất giữ các dụng cụ điện không sử dụng ngoài tầm với của trẻ em và không cho phép những người không quen với dụng cụ điện hoặc những hướng dẫn này vận hành dụng cụ điện. Dụng cụ điện rất nguy hiểm khi nằm trong tay người sử dụng chưa qua đào tạo.
- e) Bảo trì các dụng cụ điện và phụ kiện. Kiểm tra xem các bộ phận chuyên động có bị lệch hoặc bị kẹt, các bộ phận có bị gãy hay không và bất kỳ tình trạng nào khác có thể ảnh hưởng đến hoạt động của dụng cụ điện. Nếu bị hư hỏng, hãy sửa chữa dụng cụ điện trước khi sử dụng. Nhiều vụ tai nạn xảy ra do dụng cụ điện được bảo trì kém.
- f) Giữ dụng cụ cất luôn sắc bén và sạch sẽ. Các dụng cụ cất được bảo trì đúng cách với các cạnh cắt sắc bén sẽ ít bị kẹt hơn và dễ kiểm soát hơn.
- g) Sử dụng dụng cụ điện, phụ kiện và mũi khoan, v.v. theo các hướng dẫn này, có tính đến các điều kiện làm việc và công việc sẽ được thực hiện. Việc sử dụng dụng cụ điện cho những hoạt động khác với dự định có thể dẫn đến tình huống nguy hiểm.
- h) Giữ tay cầm và bề mặt cầm nắm khô ráo, sạch sẽ và không dính dầu mỡ. Tay cầm và bề mặt cầm trơn trượt không cho phép xử lý và điều khiển dụng cụ một cách an toàn trong các tình huống bất ngờ.

5. SỬ DỤNG VÀ BẢO QUẢN DỤNG CỤ DÙNG PIN

- a) Chỉ sạc lại bằng bộ sạc do nhà sản xuất chỉ định. Bộ sạc phù hợp với một loại pin này có thể gây nguy cơ cháy nổ khi sử dụng với một loại pin khác.
- b) Chỉ sử dụng dụng cụ điện với bộ pin được chỉ định cụ thể. Việc sử dụng bất kỳ bộ pin

nào khác có thể gây ra nguy cơ chấn thương và hỏa hoạn.

- c) Khi không sử dụng bộ pin, hãy để pin cách xa các vật kim loại mà có thể tạo kết nối từ cực này sang cực khác như kẹp giấy, đồng xu, chìa khóa, đinh, ốc vít hoặc các vật kim loại nhỏ khác. Việc chập mạch các cực của pin với nhau có thể gây bỏng hoặc cháy.
- d) Trong điều kiện khắc nghiệt, chất lỏng có thể bắn ra khỏi pin; tránh tiếp xúc. Nếu vô tình xảy ra tiếp xúc, hãy xả bằng nước. Nếu chất lỏng tiếp xúc với mắt, hãy tìm kiếm sự trợ giúp y tế. Chất lỏng bắn ra từ pin có thể gây kích ứng hoặc bỏng.
- e) Không sử dụng bộ pin hoặc dụng cụ bị hư hỏng hoặc bị sửa đổi. Pin bị hư hỏng hoặc bị sửa đổi có thể có biểu hiện hoạt động không thể đoán trước dẫn đến cháy, nổ hoặc có nguy cơ gây thương tích.
- f) Không để bộ pin hoặc dụng cụ tiếp xúc với lửa hoặc nhiệt độ quá cao. Tiếp xúc với lửa hoặc nhiệt độ trên 130°C có thể gây nổ.
- g) Thực hiện theo tất cả các hướng dẫn sạc, không sạc bộ pin hoặc dụng cụ ngoài phạm vi nhiệt độ được chỉ định trong hướng dẫn. Sạc không đúng cách hoặc sạc ở nhiệt độ ngoài phạm vi quy định có thể làm hỏng pin và tăng nguy cơ cháy nổ.

6. DỊCH VỤ

- a) Hãy để người sửa chữa có trình độ chuyên môn bảo trì dụng cụ điện của bạn và chỉ sử dụng các phụ tùng giống hệt nhau để thay thế. Điều này sẽ đảm bảo rằng sự an toàn của dụng cụ điện được duy trì.
- b) Không được sửa chữa bộ pin bị hỏng. Việc sửa chữa bộ pin chỉ được thực hiện bởi nhà sản xuất hoặc nhà cung cấp dịch vụ được ủy quyền.

CẢNH BÁO AN TOÀN MÁY SIẾT BU LÔNG DÙNG PIN

1. Cầm dụng cụ điện tại vị trí có bề mặt cách điện, khi thực hiện thao tác mà các loại vít có thể tiếp xúc với hệ thống dây điện ẩn. Các vít tiếp xúc với dây "có điện" có thể làm cho các bộ phận kim loại hở ra của dụng cụ điện "có điện" và có thể khiến người vận hành bị điện giật.

BIỂU TƯỢNG



Để giảm nguy cơ chấn thương, người dùng phải đọc hướng dẫn sử dụng



Cảnh báo



Đeo bảo vệ tai



Mang kính bảo vệ mắt



Đeo mặt nạ chống bụi

Các sản phẩm điện phế thải không được thải bỏ cùng với rác thải sinh hoạt. Hãy tái chế ở nơi có cơ sở vật chất. Hãy kiểm tra với chính quyền địa phương hoặc nhà bán lẻ để được tư vấn về tái chế.



MÁY SIẾT BU LÔNG DÙNG PIN

DANH SÁCH CÁC BỘ PHẬN CỦA MÁY

1. NÚT ĐIỀU KHIỂN XOAY TIẾN/ĐẢO
2. CÔNG TẮC BẬT/TẮT
3. TAY CÀM MỀM
4. KẸP DÂY
5. BỘ PIN*
6. ĐÈN DUNG LƯỢNG PIN*
7. NÚT THÁO BỘ PIN*
8. NÚT CHUYỂN ĐỔI 3 TỐC ĐỘ VÀ CHẾ ĐỘ TỰ ĐỘNG
9. NGÀM GIỮ ĐẦU KHẨU
10. ĐÈN LED

* Không phải tất cả các phụ kiện được minh họa hoặc mô tả đều được bao gồm trong gói giao hàng tiêu chuẩn.

THÔNG SỐ KỸ THUẬT





Loại IW20X-700 (20X-700-ký hiệu máy, đại diện cho Máy vặn vít)

Điện áp	18V  (20V Max.)
Tốc độ không tải	1400/2000/2400 /phút chế độ tự động
Tỷ lệ tác động	1500/2300/2800 nhíp/phút chế độ tự động
Mô men xoắn tối đa	Mô men xoắn tối đa: 880Nm Mô men xoắn tối đa khi vặn: 700Nm
Đầu cốt	1/2"
Trọng lượng máy (không pin)	1.81kg

BỘ PIN PHÙ HỢP

Mã hàng	BI20-2	BI20-4
Dung lượng pin	2.0Ah	4.0Ah
	Không bao gồm	Đề xuất (Không bao gồm)

BỘ SẠC PHÙ HỢP

Mã hàng	C20-2	C20-4
Điện áp vào bộ sạc	100-240V~50/60Hz, 55W	100-240V~50/60Hz, 95W
Điện áp ra bộ sạc	20V  2.0A	20V  4.0A
Thời gian sạc (xấp xỉ)	1 giờ (2.0 Ah) 2 giờ (4.0 Ah)	30 phút (2.0 Ah) 60 phút (4.0 Ah)
Lớp bảo vệ bộ sạc	 /II	 /II
	Không bao gồm	Không bao gồm

THÔNG TIN VỀ ĐỘ ỒN

Áp suất âm thanh có trọng số	L_{pA} : 81.7dB (A)
Công suất âm thanh có trọng số	L_{wA} : 89.7dB (A)
K_{pA} & K_{wA}	3.0dB (A)
Đeo bảo vệ tai.	

THÔNG TIN VỀ ĐỘ RUNG

Tổng giá trị rung động (tổng vector ba trục) được xác định theo EN 62841:	
Giá trị rung động phát ra:	$a_h = 2.5 \text{ m/s}^2$
	Độ không đảm bảo $K = 1.5\text{m/s}^2$

Tổng giá trị rung được công bố và giá trị phát ra tiếng ồn được công bố đã được đo theo phương pháp thử tiêu chuẩn và có thể được sử dụng để so sánh dụng cụ này với dụng cụ khác. Tổng giá trị rung động được công bố và giá trị phát ra tiếng ồn đã công bố cũng có thể được sử dụng trong đánh giá sơ bộ về mức độ phơi nhiễm.

! **CẢNH BÁO:** Độ rung và tiếng ồn phát ra trong quá trình sử dụng thực tế dụng cụ điện có thể khác với giá trị được công bố tùy thuộc vào cách sử dụng dụng cụ, đặc biệt là loại dụng cụ nào. phôi được xử lý tùy thuộc vào các ví dụ sau và các biến thể khác về cách sử dụng dao:
 Cách sử dụng công cụ và vật liệu được cắt hoặc khoan.
 Công cụ đang ở trong tình trạng tốt và được bảo trì tốt.
 Việc sử dụng đúng phụ kiện cho dụng cụ và đảm bảo nó sắc bén và ở tình trạng tốt.
 Độ chặt của tay cầm trên tay cầm và có sử dụng phụ kiện chống rung, chống ồn hay không.
 Và công cụ này đang được sử dụng đúng mục đích nhờ thiết kế của nó và các hướng dẫn này.
Công cụ này có thể gây ra hội chứng rung tay-cánh tay nếu việc sử dụng nó không được quản lý đầy đủ.

! **CẢNH BÁO:** Để chính xác, việc ước tính mức phơi nhiễm trong điều kiện sử dụng thực tế cũng phải tính đến tất cả các phần của chu trình vận hành, chẳng hạn như thời gian khi dụng cụ được sử dụng.
 bị tắt và khi nó chạy không tải nhưng không thực sự thực hiện công việc. Điều này có thể làm giảm đáng kể mức độ phơi nhiễm trong tổng thời gian làm việc.
 Giúp giảm thiểu rủi ro tiếp xúc với rung động và tiếng ồn.
 Luôn sử dụng đục, khoan và lưỡi dao sắc bén.
 Bảo trì công cụ này theo các hướng dẫn này và luôn bôi trơn tốt (nếu thích hợp).
 Nếu dụng cụ này được sử dụng thường xuyên thì hãy đầu tư vào các phụ kiện chống rung và chống ồn.
 Lập kế hoạch lịch trình làm việc của bạn để dần trải việc sử dụng công cụ có độ rung cao trong một số ngày.

PHỤ KIỆN

Ngày đeo thất lụng	1
--------------------	---

Chúng tôi khuyên bạn nên mua phụ kiện từ cùng một cửa hàng đã bán công cụ cho bạn. Tham khảo bao bì phụ kiện để biết thêm chi tiết. Nhân viên cửa hàng có thể hỗ trợ bạn và đưa ra lời khuyên.

MÁY SIẾT BU LÔNG DÙNG PIN

HƯỚNG DẪN VẬN HÀNH



LƯU Ý: Trước khi sử dụng công cụ, hãy đọc kỹ sách hướng dẫn.

MỤC ĐÍCH SỬ DỤNG

Dụng cụ này được thiết kế để siết và nới lỏng các bu lông, đai ốc và các loại ốc vít có ren khác nhau. Dụng cụ này không nhằm mục đích sử dụng như một máy khoan.

TRƯỚC KHI ĐƯA VÀO VẬN HÀNH

1. THÁO HOẶC LẮP PIN VÀO DỤNG CỤ (XEM HÌNH A1, A2)

Trước tiên hãy nhấn mạnh nút tháo bộ pin rồi trượt bộ pin ra khỏi dụng cụ của bạn.

Trượt bộ pin đã sạc đầy vào dụng cụ với một lực vừa đủ cho đến khi nó khớp vào vị trí.

2. LẮP HOẶC THÁO ĐẦU KHẨU TRÊN GIÁ ĐỠ DỤNG CỤ (KHÔNG ĐƯỢC CUNG CẤP) (XEM HÌNH B)

Để lắp đầu khẩu, hãy lắp ổ cắm vào ngàm giữ đầu khẩu. Để tháo, hãy kéo đầu khẩu ra khỏi ngàm giữ đầu khẩu.



CẢNH BÁO: Kiểm tra ngàm giữ đầu khẩu và đầu khẩu cẩn thận trước khi sử dụng dụng cụ.

Các linh kiện bị thiếu hoặc hư hỏng nên được thay thế. Đảm bảo công tắc đã được khóa hoặc tháo bộ pin trước khi thay phụ kiện.

3. KHÓA CÔNG TẮC (XEM HÌNH C1)

Công tắc bật/tắt có thể được khóa ở vị trí TẮT. Điều này giúp giảm khả năng vô tình khởi động khi không sử dụng. Để khóa công tắc bật/tắt, hãy đặt nút điều khiển xoay ở vị trí chính giữa.

4. NÚT ĐIỀU KHIỂN XOAY TIẾN/ĐẢO (XEM HÌNH C2-C3)

Để xoay về phía trước, (với mâm cặp hướng ra xa bạn) hãy di chuyển điều khiển xoay sang trái.

Để xoay ngược lại, (với mâm cặp hướng ra xa bạn) hãy di chuyển điều khiển xoay sang phải.



CẢNH BÁO: Không bao giờ thay đổi hướng quay khi mâm cặp đang quay, hãy đợi cho đến khi mâm cặp dừng lại hẳn.

VẬN HÀNH

1. VẬN HÀNH CÔNG TẮC BẬT/TẮT (XEM HÌNH D)

Nhấn xuống để bắt đầu và thả ra để dừng công cụ của bạn.

Công tắc bật/tắt được trang bị chức năng phanh giúp dừng mâm cặp ngay lập tức khi bạn nhanh chóng nhả công tắc. Nó cũng là một công tắc thay đổi tốc độ mang lại tốc độ và mô-men xoắn cao hơn với lực kích hoạt tăng lên. Tốc độ được kiểm soát bởi mức độ lực bóp kích hoạt công tắc.





Lưu ý: chỉ đẩy nút điều khiển xoay sang trái/phải, có thể nhấn công tắc bật/tắt.



CẢNH BÁO: Không vận hành trong thời gian dài ở tốc độ thấp vì nhiệt dư sẽ sinh ra bên trong máy.

2. NÚT CHUYỂN ĐỔI 3 TỐC ĐỘ VÀ CHẾ ĐỘ TỰ ĐỘNG (XEM HÌNH E)

Máy có 3 tốc độ và chế độ tự động cho bạn lựa chọn. Sau khi bật máy, đèn LED màu xanh lục ở phía dưới sẽ hiển thị nghĩa là máy được đặt ở tốc độ 1. Nhấn nút để xem qua cài đặt tốc độ và chọn chính xác ứng dụng.

Chế độ ứng dụng (Hiện thị trên bảng điều khiển)	Không có tốc độ tải (vòng/phút min ⁻¹)	Nhịp tác động (nhịp/phút min ⁻¹)	Mô men xoắn siết (Nm)	Mục đích
	0-1400	0-1500	/	Siết chặt với lực ít hơn để tránh đứt gãy ren vít.
	0-2000	0-2300	/	Siết chặt với lực và tốc độ ít hơn chế độ Max (để điều khiển hơn chế độ Max).
	0-2400	0-2800	Lên tới 700Nm	Siết chặt với lực và tốc độ tối đa.
	0-2400	0-2800	/	Tự động tắt: Chế độ xoay tiến, dụng cụ chạy ở tốc độ RPM giảm và sau đó tắt khi đạt được mô-men xoắn. Tháo bu lông: Ngược lại, dụng cụ chạy ở tốc độ RPM và IPM tối đa cho đến khi đai ốc tách ra khỏi khớp. Sau đó, tool tắt và chạy ở tốc độ thấp khi khởi động lại.

3. SỬ DỤNG ĐÈN LED (XEM HÌNH D)

Để bật đèn chỉ cần nhấn công tắc bật/tắt. Khi bạn nhấn công tắc bật/tắt, đèn sẽ tắt sau vài giây.

Ánh sáng LED làm tăng khả năng hiển thị trong khu vực tối hoặc kín.

4. CÁCH SỬ DỤNG NGÀM ĐEO THẮT LƯNG (XEM HÌNH F1, F2)

Vít ngàm đeo thắt lưng vào dụng cụ bằng vít. Ngàm đeo thắt lưng có thể được móc vào thắt lưng hoặc túi của bạn, v.v.

5. BẢO VỆ QUÁ TẢI

Khi quá tải, động cơ sẽ dừng lại. Giảm tải cho máy ngay lập tức và để máy nguội trong khoảng 30 giây ở tốc độ không tải cao nhất.

6. BẢO VỆ QUÁ TẢI DO NHIỆT ĐỘ

Khi sử dụng đúng mục đích, dụng cụ điện không thể bị quá tải. Khi tải quá cao hoặc vượt quá nhiệt độ cho phép của pin là 75 °C, bộ điều khiển điện tử sẽ tắt dụng cụ điện cho đến khi nhiệt độ trở lại phạm vi nhiệt độ tối ưu.

7. BẢO VỆ CHỐNG XẢ SÂU

Pin Li-ion được bảo vệ chống xả sâu bằng "Hệ thống bảo vệ xả". Khi hết pin, máy sẽ tắt bằng mạch bảo vệ; phụ kiện được lắp vào sẽ không còn quay nữa.

BẢO TRÌ

Tháo bộ pin ra khỏi dụng cụ trước khi thực hiện bất kỳ điều chỉnh, bảo dưỡng hoặc bảo trì nào.

Tháo bộ pin ra khỏi dụng cụ trước khi thực hiện bất kỳ điều chỉnh, bảo dưỡng hoặc bảo trì nào. Dụng cụ điện của bạn không cần bôi trơn hoặc bảo trì thêm. Không có bộ phận nào trong dụng cụ điện của bạn cần bạn bảo dưỡng. Không bao giờ sử dụng nước hoặc chất tẩy rửa hóa học để làm sạch dụng cụ điện của bạn. Lau sạch bằng vải khô. Luôn bảo quản dụng cụ điện của bạn ở nơi khô ráo. Giữ sạch các khe thông gió của động cơ. Giữ tất cả các điều khiển hoạt động không có bụi. Thành thạo bạn có thể thấy tia lửa điện xuyên qua các khe thông gió. Điều này là bình thường và sẽ không làm hỏng dụng cụ điện của bạn.

MÁY SIẾT BU LÔNG DÙNG PIN

DÀNH CHO DỤNG CỤ PIN

Phạm vi nhiệt độ môi trường xung quanh để sử dụng và bảo quản dụng cụ, pin là 0°C-45°C.

Phạm vi nhiệt độ môi trường xung quanh được khuyến nghị cho hệ thống sạc trong khi sạc là 0°C-40°C.

XỬ LÝ SỰ CỐ

1. Chức năng quay tiến/đảo là gì?

Chức năng quay tiến/đảo cho phép bạn thay đổi hướng quay của động cơ.

Chế độ quay tiến được thiết kế để siết chặt.

Chế độ đảo ngược nhằm mục đích nới lỏng.

2. Tại sao máy vặn vít không bật khi bạn nhấn công tắc?

Điều khiển xoay tiến/đảo được đặt ở chức năng khóa. Mở khóa điều khiển xoay tiến/đảo bằng cách đặt nó vào vị trí xoay cần thiết. Nhấn công tắc bật/tắt và máy sẽ bắt đầu quay.

BẢO VỆ MÔI TRƯỜNG



Các sản phẩm điện phế thải không được thải bỏ cùng với rác thải sinh hoạt. Hãy tái chế ở nơi có cơ sở vật chất. Hãy kiểm tra với chính quyền địa phương hoặc nhà bán lẻ để được tư vấn về tái chế.

EC Tuyên bố về Sự phù hợp



Chúng tôi :

HYUNDAI Corporation Holdings Europe
Am Kronberger Hang 2A, 65824, Schwalbach am Taunus
Germany

Chúng tôi tuyên bố rằng sản phẩm chi tiết dưới đây :
Máy siết bu lông dùng pin

MẪU : IW20X-700
CHỨC NĂNG : Siết chặt và nới lỏng các vít, đai ốc

Đáp ứng các yêu cầu của các chỉ thị của Hội đồng :
2006/42/EC, 2014/30/EU
2011/65/EU & (EU)2015/863

Các tiêu chuẩn tuân thủ :
EN 62841-1, EN 62841-2-2,
EN IEC 55014-1, EN IEC 55014-2,
EN IEC 63000

Người được ủy quyền biên soạn hồ sơ kỹ thuật,
Tên : Hyundae Kim
Địa chỉ : **HYUNDAI Corporation Holdings Europe**
65824 Schwalbach am Taunus, Germany

Giám đốc điều hành

Jaiwon Hur

Quản lý dự án

Sungwoo Hong

Ngày : 2024.09.25

AKÜLÜ YÜKSEK TORKLU SOMUN SIKMA ANAHTARI

ORJİNAL TALİMATLAR ÜRÜN GÜVENLİĞİ GENEL ELEKTRİKLİ EL ALETİ GÜVENLİK UYARILARI



UYARI! Tüm güvenlik uyarılarını, talimatları, resimleri ve

Bu elektrikli aletle birlikte verilen teknik özellikler. Aşağıda listelenen tüm talimatlara uyulmaması elektrik çarpmasına, yangına ve/veya ciddi yaralanmalara neden olabilir.

Tüm uyarıları ve talimatları ileride başvurmak üzere saklayın.

Uyarılarda geçen "elektrikli alet" terimi, şebeke elektrikle çalışan (kablolu) elektrikli aletinizi veya aküyle çalışan (kablesiz) elektrikli aletinizi ifade eder.

1. ÇALIŞMA ALANI GÜVENLİĞİ

- Çalışma alanını temiz ve iyi aydınlatılmış tutun. Dağınık veya karanlık alanlar kazalara davetiye çıkarır.
- Elektrikli aletleri yanıcı sıvılar, gazlar veya toz gibi patlayıcı ortamlarda çalıştırmayın. Elektrikli aletler, tozu veya dumanı tutuşturabilecek kıvılcımlar oluşturur.
- Elektrikli bir aleti kullanırken çocukları ve çevredekileri uzak tutun. Dikkatinizin dağılması kontrolü kaybetmenize neden olabilir.

2. ELEKTRİK GÜVENLİĞİ

- Elektrikli alet fişleri prize uygun olmalıdır. Fişi hiçbir şekilde değiştirmeyin. Topraklı elektrikli aletlerde adaptör fişi kullanmayın. Değiştirilmemiş fişler ve eşleşen prizler elektrik çarpması riskini azaltacaktır.
- Borular, radyatörler, ocaklar ve buzdolapları gibi topraklanmış yüzeylerle vücut temasından kaçının. Artan bir risk vardır. Vücudunuz topraklanırsa elektrik çarpması tehlikesi vardır.
- Elektrikli aletleri yağmura veya ıslak koşullara maruz bırakmayın. Elektrikli bir alete su girmesi elektrik çarpması riskini artıracaktır.
- Kabloyu kötüye kullanmayın. Kabloyu asla elektrikli aleti taşımak, çekmek veya fişten çıkarmak için kullanmayın. Kabloyu ısıdan, yağdan, keskin kenarlardan veya hareketli parçalardan uzak tutun. Hasarlı veya dolaşmış kablolar elektrik çarpması riskini artırır.
- Elektrikli bir aleti açık havada kullanırken, açık havada kullanım için uygun bir uzatma

kablosu kullanın. Dış mekanda kullanıma uygun bir kablounun kullanılması elektrik çarpması riskini azaltır.

- Elektrikli bir aletin nemli bir yerde kaldırılması kaçınılmazsa, artık akım cihazı (RCD) korumalı bir besleme kullanın. RCD kullanımı elektrik çarpması riskini azaltır.
- #### 3. KİŞİSEL GÜVENLİK
- Dikkatli olun, ne yaptığınıza dikkat edin ve elektrikli bir aleti kullanırken sağduyulu davranın. Yorgunken veya uyuşturucu, alkol veya ilaç etkisi altındayken elektrikli alet kullanmayın. Elektrikli aletleri kullanırken bir anlık dikkatsizlik ciddi yaralanmalara neden olabilir.
 - Kişisel koruyucu ekipman kullanın. Daima göz koruması kullanın. Uygun koşullar için kullanılan toz maskesi, kaymayan güvenlik ayakkabıları, baret veya işleme koruması gibi koruyucu ekipmanlar kişisel yaralanmaları azaltacaktır.
 - İstem dışı çalıştırmayı önleyin. Güç kaynağına ve/veya akü paketine bağlamadan, aleti kaldırmadan veya taşımadan önce şalterin kapalı konumda olduğundan emin olun. Elektrikli aletleri parmağınız şalterin üzerindeyken taşımak veya şalteri açık olan elektrikli aletlere enerji vermek kazalara davetiye çıkarır.
 - Elektrikli aleti çalıştırmadan önce herhangi bir ayar anahtarını veya anahtarı çıkarın. Elektrikli aletin dönen bir parçasına takılı kalan bir anahtar veya anahtar yaralanmalara neden olabilir.
 - Aşırı uzanmayın. Her zaman düzgün basmaya ve dengede durmaya dikkat edin. Bu, beklenmedik durumlarda elektrikli aletin daha iyi kontrol edilmesini sağlar.
 - Düzgün giyinin. Bol giysiler giymeyin veya takı takmayın. Saçınızı, giysilerinizi ve eldivenlerinizi hareketli parçalardan uzak tutun. Bol giysiler, takılar veya uzun saçlar hareketli parçalara takılabilir.
 - Toz emme ve toplama tesislerinin bağlantısı için cihazlar sağlanmışsa, bunların bağlı ve düzgün olduğundan emin olun kullanılır. Toz toplama sisteminin kullanılması tozla ilgili tehlikeleri azaltabilir.
 - Aletlerin sık kullanımından kaynaklanan aşınalığın kayıtsız kalmanıza ve alet güvenliği ilkelerini göz ardı etmenize izin vermesine izin vermeyin. Dikkatsiz bir hareket saniyenin çok küçük bir bölümünde ciddi yaralanmalara neden olabilir.
- #### 4. ELEKTRİKLİ ALET KULLANIMI VE BAKIMI

- a) Elektrikli aleti zorlamayın. Uygulamanız için doğru elektrikli aleti kullanın. *Doğru elektrikli el aleti, tasarlandığı hızda işi daha iyi ve daha güvenli yapacaktır.*
- b) Şalter aleti açık kapatmıyorsa aleti kullanmayınız. *Şalter ile kontrol edilemeyen elektrikli aletler tehlikelidir ve onarılmalıdır.*
- c) Herhangi bir ayarlama yapmadan, değiştirmeden önce fişi güç kaynağından çekin ve/veya sökülebiliyorsa akü paketini elektrikli aletten çıkarın. aksesuarlar veya elektrikli aletlerin depolanması. *Bu tür önleyici güvenlik önlemleri, elektrikli aletin yanlışlıkla çalıştırılma riskini azaltır.*
- d) Kullanılmayan elektrikli aletleri çocukların erişemeyeceği yerlerde saklayın ve elektrikli aleti veya bu talimatları bilmeyen kişilerin kullanımına izin vermeyin. elektrikli aleti çalıştırmak için. *Elektrikli aletler eğitimsiz kullanıcıların elinde tehlikelidir.*
- e) Elektrikli aletlerin bakımını yapın. Hareketli parçaların yanlış hizalanmasını veya sıkışmasını, parçaların kırılmasını ve elektrikli aletin çalışmasını etkileyebilecek diğer durumları kontrol edin. Eğer hasarlıysa elektrikli aleti kullanmadan önce onarın. *Birçok kazaya bakımı iyi yapılmamış elektrikli aletler neden olmaktadır.*
- f) Kesici aletleri keskin ve temiz tutun. *Keskin kesici kenarlara sahip, bakımı düzgün yapılmış kesici aletlerin takılma olasılığı daha düşüktür ve kontrol edilmeleri daha kolaydır.*
- g) Elektrikli el aletini, aksesuarları ve alet uçlarını vs. bu talimatlara uygun olarak, çalışma koşullarını ve yapılacak işi dikkate alarak kullanınız. *Elektrikli el aletinin öngörülenden farklı amaçlarla kullanılması tehlikeli durumlara yol açabilir.*
- h) Tutamakları ve kavrama yüzeylerini kuru, temiz ve yağsız ve gressiz tutun. *Kaygan tutamaklar ve kavrama yüzeyleri, beklenmedik durumlarda aletin güvenli bir şekilde kullanılmasına ve kontrol edilmesine izin vermez.*
5. AKÜ ALETİ KULLANIMI VE BAKIMI
- a) Yalnızca üretici tarafından belirtilen şarj cihazıyla şarj edin. *Bir tip pil takımı için uygun olan bir şarj cihazı, başka bir pil takımı ile kullanıldığında yangın riski oluşturabilir.*
- b) Elektrikli el aletlerini sadece özel olarak belirlenmiş akü paketleri ile kullanın. *Başka akü paketlerinin kullanılması yaralanma ve yangın riski oluşturabilir.*
- c) Pil takımı kullanılmadığında, bir terminalden diğerine bağlantı yapabilecek ataç, bozuk

para, anahtar, çivi, vida veya diğer küçük metal nesnelere gibi diğer metal nesnelere uzak tutun. *Akü terminallerinin birbirine kısa devre yapması yanıklara veya yangına neden olabilir.*

- d) Kötü koşullar altında aküden sıvı çıkabilir; temastan kaçının. *Kazara temas olursa, suyla yıkayın. Sıvı gözlemlere temas ederse, yangına, patlamaya veya yaralanma riskine neden olabilir. ayrıca tıbbi yardım alın. Aküden çıkan sıvı tahrişe veya yanıklara neden olabilir.*
- e) Hasarlı veya modifiye edilmiş bir akü paketini veya aleti kullanmayın. *Hasarlı veya değiştirilmiş aküler öngörülemeyen davranışlar sergileyebilir*
- f) Pil takımını veya aleti ateşe veya aşırı sıcaklığa maruz bırakmayın. *Ateşe veya 130°C'nin üzerindeki sıcaklığa maruz bırakılması patlamaya neden olabilir.*
- g) Tüm şarj talimatlarına uyun ve akü paketini veya aleti talimatlarda belirtilen sıcaklık aralığının dışında şarj etmeyin. *Uygun olmayan şekilde veya belirtilen aralığın dışındaki sıcaklıklarda şarj etmek aküye zarar verebilir ve yangın riskini artırabilir.*

6. SERVİS

- a) Elektrikli aletinizin bakımını sadece aynı yedek parçaları kullanarak kalifiye bir onarım personeline yaptırın. *Bu, elektrikli aletin güvenliğinin korunmasını sağlayacaktır.*
- b) Hasarlı akü paketlerine asla servis uygulamayın. *Akü paketlerinin servisi yalnızca üretici veya yetkili servis sağlayıcılar tarafından yapılmalıdır.*

DARBELİ ANAHTAR GÜVENLİK UYARILARI

1. Sabitleme elemanının gizli kablolarla temas edebileceği bir çalışma yaparken elektrikli aleti yalıtımlı tutma yüzeylerinden tutunuz. *"Akım ileten" bir kabloya temas eden sabitleme elemanları, elektrikli el aletinin açıldığında metal parçalarını "akım ileten" hale getirebilir ve kullanıcıya elektrik çarpmasına neden olabilir.*

AKÜLÜ YÜKSEK TORKLU SOMUN SIKMA ANAHTARI

SEMBOLLER



Yaralanma riskini azaltmak için kullanıcı kullanım kılavuzunu okumalıdır



Uyarı



Kulak koruması takın



Göz koruması kullanın



Toz maskesi takın



Atık elektrikli ürünler evsel atıklarla birlikte atılmamalıdır. Lütfen tesislerin bulunduğu yerlerde geri dönüştürün. Kontrol edin geri dönüşüm tavsiyesi için yerel yetkililere veya perakendecinize başvurun.

BİLEŞEN LİSTESİ

1. İLERİ/ GERİ DÖNÜŞ KONTROLÜ
2. AÇMA/KAPAMA ŞALTERİ
3. YUMUŞAK KAVRAMA SAPI
4. KEMER KLİPSİ
5. AKÜ PAKETİ*
6. AKÜ KAPASİTE GÖSTERGESİ*
7. PIL TAKIMI SERBEST BIRAKMA DÜĞMESİ*
8. 3-HIZ ANAHTARI VE OTOMATİK MOD ANAHTARI DÜĞMESİ
9. ALET TUTUCU
10. LED IŞIK

* Resimde gösterilen veya açıklanan tüm aksesuarlar standart teslimata dahil değildir.

TEKNİK BİLGİLER

Tip IW20X-700 (20X-700-makine tanımı, darbeli anahtarı temsil eder)

Gerilim	18V --- (20V Maks.)
Yüksüz hız	Otomatik mod ile 1400/2000/2400 /dak
Etki oranı	Otomatik mod ile 1500/2300/2800 ipm
Maksimum tork	Maksimum kopma torku: 880Nm Maksimum sabitleme torku: 700Nm
Ayna boyutu	1/2"
Makine ağırlığı (aküsüz)	1.81kg

UYGUN BATARYA PAKETLERİ

Ürün numarası	BI20-2	BI20-4
Akü kapasitesi	2.0Ah	4.0Ah
	Dahil değildir	Tavsiye edilir (Dahil değildir)

UYGUN ŞARJ CİHAZLARI

Ürün numarası	C20-2	C20-4
Şarj cihazı girişi	100-240V~50/60Hz, 55W	100-240V~50/60Hz, 95W
Şarj cihazı çıkışı	20V --- 2.0A	20V --- 4.0A
Şarj süresi (yaklaşık)	1 saat (2.0 Ah) 2 saat (4.0 Ah)	30 dakika (2.0 Ah) 60 dakika (4.0 Ah)
Şarj cihazı koruma sınıfı	\square /II	\square /II
	Dahil değildir	Dahil değildir

AKÜLÜ YÜKSEK TORKLU SOMUN SIKMA ANAHTARI

GÜRÜLTÜ BİLGİSİ

Ağırlıklı ses basıncı	L_{pA} : 81.7dB (A)
Ağırlıklı bir ses gücü	L_{WA} : 89.7dB (A)
K_{pA} & K_{WA}	3.0dB (A)
Kulak koruması kullanın.	

TİTREŞİM BİLGİLERİ

Titreşim toplam değerleri (üç eksenli vektör toplamı) EN 62841'e göre belirlenmiştir:	
Titreşim emisyon değeri:	$a_h = 2.5 \text{ m/s}^2$
	Belirsizlik $K = 1.5 \text{ m/s}^2$

Beyan edilen toplam titreşim değeri ve beyan edilen gürültü emisyon değeri standart bir test yöntemine göre ölçülmüştür ve bir aleti diğeriyle karşılaştırmak için kullanılabilir. Beyan edilen titreşim toplam değeri ve beyan edilen gürültü emisyon değeri, maruziyetin ön değerlendirmesinde de kullanılabilir.

! **UYARI:** Elektrikli el aletinin fiili kullanımı sırasındaki titreşim ve gürültü emisyonları, aletin kullanım şekline ve özellikle ne tür bir elektrikli el aletinin kullanıldığına bağlı olarak beyan edilen değerden farklı olabilir.

İş parçasının işlenmesi, aşağıdaki örneklere ve takımın nasıl kullanıldığına ilişkin diğer varyasyonlara bağlıdır:

Aletin nasıl kullanıldığı ve kesilen veya delinen malzemeler. Aletin iyi durumda olması ve bakımının iyi yapılması.

Alet için doğru aksesuarın kullanılması ve aksesuarın keskin ve iyi durumda olduğundan emin olunması.

Tutamaklardaki kavramanın sıklığı ve titreşim ve gürültü önleyici aksesuarların kullanılıp kullanılmadığı.

Aletin tasarımına ve bu talimatlara uygun olarak kullanılıp kullanılmadığı.

Bu alet uygun şekilde kullanılmazsa el-kol titreşim sendromuna neden olabilir.

! **UYARI:** Doğru olması için, gerçek kullanım koşullarında maruz kalma seviyesinin tahmini, aletin kullanımda olduğu zamanlar gibi çalışma döngüsünün tüm bölümlerini de dikkate almalıdır. kapalıyken ve boşta çalışırken ama aslında iş yapmıyorken. Bu, toplam çalışma süresi boyunca maruz kalma seviyesini önemli ölçüde azaltabilir.

Titreşim ve gürültüye maruz kalma riskinizi en aza indirmeye yardımcı olur. Her zaman keskin kesimler, matkaplar ve bıçaklar kullanın.

Bu aletin bakımını bu talimatlara uygun olarak yapın ve iyi yağlanmış halde tutun (uygunsa). Alet düzenli olarak kullanılacaksa titreşim ve gürültü önleyici aksesuarlara yatırım yapın.

Çalışma programınızı, yüksek titreşimli alet kullanımını birkaç güne yayacak şekilde planlayın.

AKSESUARLAR

Kemer klipsi	1
--------------	---

Aksesuarlarınızı size aleti satan mağazadan satın almanızı öneririz. Daha fazla bilgi için aksesuar ambalajına bakın. Mağaza personeli size yardımcı olabilir ve tavsiyelerde bulunabilir.

KULLANIM TALIMATLARI



NOT: Aleti kullanmadan önce talimat kitabını dikkatlice okuyun.

AMAÇLANAN KULLANIM

Bu alet cıvataların, somunların ve çeşitli dişli bağlantı elemanlarının sabitlenmesi ve gevşetilmesi için tasarlanmıştır. Bu alet matkap olarak kullanılmak üzere tasarlanmamıştır.

ÇALIŞTIRMADAN ÖNCE

1. AKÜ PAKETİNİ ÇIKARMAK VEYA ALETE TAKMAK İÇİN (BKZ. ŞEK. A1, A2)
Önce akü paketi açma düğmesine sıkıca basın ve ardından akü paketini kaydırarak aletinizden çıkarın.

Tam şarjlı akü paketini, yerine oturana kadar yeterli kuvvetle aletin üzerine kaydırınız.

2. ALET TUTUCUSUNA SOKET TAKMA VEYA ÇIKARMA (ÜRÜNLE BİRLİKTE VERİLMEZ) (BKZ. ŞEKİL B)

Soketi takmak için soketi alet tutucusuna yerleştirin. Soketi çıkarmak için, soketi alet tutucusundan dışarı çekin.



UYARI: Aleti kullanmadan önce alet tutucularını ve soketi dikkatlice inceleyin.

Eksik veya hasarlı parçalar değiştirilmelidir. Aksesuarları değiştirmeden önce anahtarın kapalı olduğundan emin olun veya pil takımını çıkarın.

3. ANAHTAR KILIDI (BKZ. ŞEKİL C1)

Açma/kapama düğmesi KAPALI konumda kilitlenebilir. Bu, kullanılmadığında kazara çalıştırma olasılığını azaltmaya yardımcı olur. Açma/kapama düğmesini kilitlemek için döndürme kontrolünü orta konuma getirin.

4. İLERİ/GERİ DÖNÜŞ KONTROLÜ (BKZ. ŞEKİL C2-C3)

İleri dönüş için, (ayna sizden uzağa dönükken) dönüş kontrolünü sola doğru hareket ettirin. Geri dönüş için, (ayna sizden uzağa bakarken) dönüş kontrolünü sağa doğru hareket ettirin.



UYARI: Ayna dönerken asla dönüş yönünü değiştirmeyin, durana kadar bekleyin.

OPERASYON

1. AÇMA/KAPAMA DÜĞMESİNİN ÇALIŞTIRILMASI (BKZ. ŞEKİL D)

Aletinizi çalıştırmak için basın ve durdurmak için bırakın. Açma/kapama anahtarı, anahtarı hızla bıraktığınızda aynanızı hemen durduran bir fren işleviyle donatılmıştır. Aynı zamanda, artan tetik basıncıyla daha yüksek hız ve tork sağlayan değişken bir hız anahtarıdır. Hız, anahtar tetiğine basma miktarı ile kontrol edilir. Not: sadece döndürme kontrolünü sola/ sağa doğru iterek açma/kapama düğmesine basılabilir.







UYARI: Dahili olarak aşırı ısı üretileceğinden düşük hızda uzun süre çalıştırmayın.

2. 3-HIZ ANAHTARI VE OTOMATİK MOD ANAHTARI DÜĞMESİ (BKZ. ŞEKİL E)

Anahtarın 3 hızı ve aşağıdakiler için otomatik modu vardır seçiminizi yapın. Makineyi açtıktan sonra, alttaki yeşil LED, makinenin ilk hız ayarlandığı anlamına gelecektir. Hız ayarları arasında gezinmek ve doğru uygulamayı seçmek için düğmeye basın.

AKÜLÜ YÜKSEK TORKLU SOMUN SIKMA ANAHTARI

Uygulama modu (Panelde görüntülenir)	Yüksüz hız (RPM min) ⁻¹	Darbe oranı (IPM min) ⁻¹	Sabitleme torku (Nm)	Amaç
	0-1400	0-1500	/	Vida dişi kırılmasını önlemek için daha az kuvvetle sıkma.
	0-2000	0-2300	/	Maksimum moddan daha az kuvvet ve hız ile sıkma (kontrolü daha kolay Maksimum mod).
	0-2400	0-2800	700Nm'ye kadar	Maksimum kuvvet ve hız ile sıkma.
	0-2400	0-2800	/	Otomatik kapanma: İleri yönde, alet düşük bir devirde çalışır ve torka ulaşıldığında kapanır. Cıvata sökme: Tersten, somun mafsaldan kurtulana kadar alet tam RPM ve IPM'de çalışır. Ardından, alet kapatılır ve yeniden başlatıldığında düşük hızda çalışır.

3. LED IŞIĞIN KULLANILMASI (BKZ.

ŞEKİL D)

İşığı açmak için açma/kapama düğmesini basmanız yeterlidir. Açma/kapama düğmesini bıraktığınızda, ışık birkaç saniye sonra kapanacaktır.

LED aydınlatma karanlık veya kapalı alanlarda görünürlüğü artırır.

4. KEMER KLİPSİ NASIL KULLANILIR

(BKZ. ŞEKİL F1, F2)

Kemer klipsini vida ile aletin üzerine vidalayın. Kemer klipsi kemerinize veya cebinize vb. takılabilir.

5. AŞIRI YÜK KORUMASI

Aşırı yüklendiğinde motor durur. Makine üzerindeki yükü derhal kaldırın ve en yüksek yüksüz hızda yaklaşık 30 saniye soğumaya bırakın.

6. SICAKLIĞA BAĞLI AŞIRI YÜK KORUMASI

Elektrikli el aleti için öngörüldüğü şekilde kullanıldığında aşırı yüke maruz kalmaz.

Yük çok yüksek olduğunda veya izin verilen akü sıcaklığı 75 °C'nin aşılması durumunda elektronik kontrol, sıcaklık tekrar optimum sıcaklık aralığına gelene kadar aleti kapatır.

7. DERİN DEŞARJA KARŞI KORUMA

Li-ion akü, "Deşarj Koruma Sistemi" tarafından derin deşarja karşı korunmaktadır. Akü boşaldığında, makine koruyucu bir devre aracılığıyla kapatılır: Yerleştirilen alet artık dönmez.

BAKIM

Herhangi bir ayarlama, servis veya bakım yapmadan önce aküyü çıkarın.

Aletiniz ek yağlama veya bakım gerektirmez.

Elektrikli el aletinizde kullanıcı tarafından bakım yapılabilecek hiçbir parça yoktur. Elektrikli el aletinizi temizlemek için asla su veya kimyasal temizleyiciler kullanmayın. Kuru bir bezle silerek temizleyin. Elektrikli el aletinizi daima kuru bir yerde saklayın. Motor havalandırma deliklerini temizleyin. Tüm çalışma kontrollerini tozdan uzak tutun. Ara sıra havalandırma deliklerinden

kıvılcım çıktığını görebilirsiniz. Bu normaldir ve elektrikli el aletinize zarar vermez.

AKÜLÜ ALETLER İÇİN

Alet ve akünün kullanımı ve depolanması için ortam sıcaklığı aralığı 0 °C-45 °C'dir.

Şarj sırasında şarj sistemi için önerilen ortam sıcaklığı aralığı 0 °C- 40 °C'dir.

SORUN GIDERME

1. İleri/geri dönüşün işlevi nedir?



İleri/geri dönme fonksiyonu motorun yönünü değiştirmenizi sağlar.

İleri mod sabitleme için tasarlanmıştır. Ters mod gevşetme için tasarlanmıştır.

2. Düğmeye bastığınızda darbeli anahtar neden açılmıyor?

İleri/geri dönüş kontrolü kilit fonksiyonunda konumlandırılmıştır. İleri/geri dönüş kontrolünü gerekli dönüş konumuna getirerek kilidini açın. Açma/kapama düğmesine basın ve sürücü dönmeye başlayacaktır.

ÇEVRE KORUMA

 Atık elektrikli ürünler evsel atıklarla birlikte atılmamalıdır. Lütfen tesislerin bulunduğu  yerlerde geri dönüşüm yapın. Geri dönüşüm tavsiyeleri için yerel yetkililere veya perakendecinize danışın.

AKÜLÜ YÜKSEK TORKLU SOMUN SIKMA ANAHTARI

EC Uygunluk Beyanı



Biz : **HYUNDAI Corporation Holdings Europe**
Am Kronberger Hang 2A, 65824, Schwalbach am Taunus
Germany

Aşağıda ayrıntıları verilen ürünün :
Akülü yüksek torklu somun sıkma anahtarı

MODEL : IW20X-700
İŞLEV : Vidaları, somunları sıkma ve gevşetme

Konsey Direktiflerinin gerekliliklerini karşılar :
2006/42/EC, 2014/30/EU
2011/65/EU & (EU)2015/863

Standartlara Uygunluk :
EN 62841-1, EN 62841-2-2,
EN IEC 55014-1, EN IEC 55014-2,
EN IEC 63000

Teknik dosyayı düzenlemeye yetkili kişi,
İsim : Hyundae Kim
Adres : HYUNDAI Corporation Holdings Europe
65824 Schwalbach am Taunus, Germany

Genel Müdür

Jaiwon Hur

Proje Müdürü

Sungwoo Hong

Tarih : 2024.09.25

HYUNDAI
POWER PRODUCTS



HYUNDAI Corporation Holdings

25, Yulgok-ro 2-gil, Jongno-gu, Seoul 03143, Korea

Post Code: 03143

+82 2 390 1114

www.hyundaicorpholdings.com