

**HYUNDAI**  
POWER PRODUCTS

## **CORDLESS RATCHET WRENCH**

**AKKU-RATSCHENSCHRAUBER**

**CLÉ À CLIQUET SANS FIL**

**CHIAVE A CRICCHETTO SENZA FILI**

**LLAVE DE TRINQUETE INALÁMBRICA**

**SNOERLOZE RATELSLEUTEL**

**CHEIE CU CLICHET CU ACUMULATOR**

**AKKUMULÁTOROS RACSNIS CSAVARKULCS**

**ΚΛΕΙΔΙ ΜΕ ΕΠΙΣΧΕΣΤΡΟ ΜΠΑΤΑΡΙΑΣ**

**MÁY SIÉT BU LÔNG XUYÊN TÂM KHÔNG DÂY**

**AKÜLÜ CIRCIRLI ANAHTAR**

### **RW20S-47**

**User Manual/Benutzerhandbuch/Manuel de l'utilisateur/Manuale dell'utente/  
Manual del Usuario/Gebruikershandleiding/Manualul utilizatorului/Felhasználói kézikönyv/  
Οδηγίες χρήσης/Hướng dẫn sử dụng/Kullanıcı Kılavuzu**



GENUINE PRODUCT OF  
HYUNDAI CORPORATION

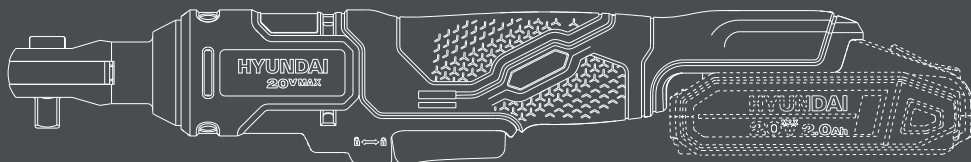

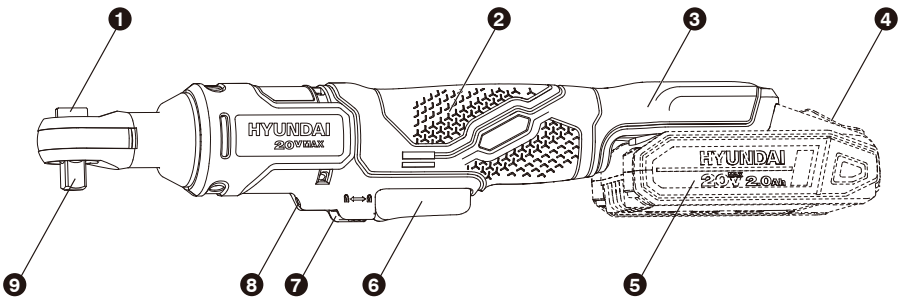

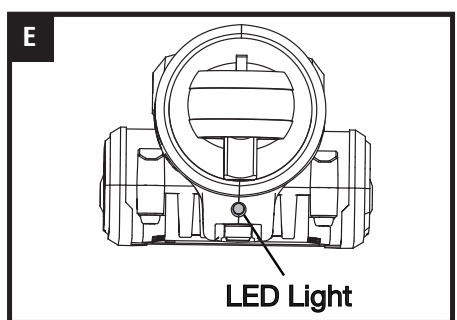
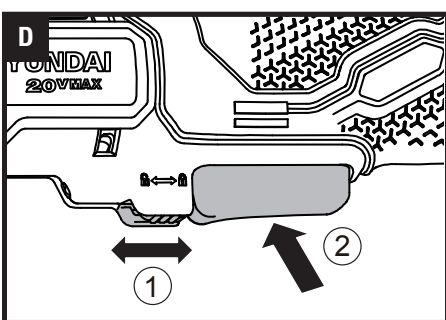
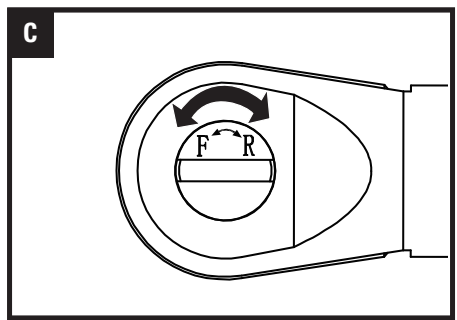
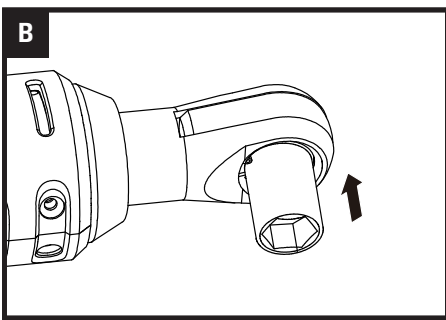
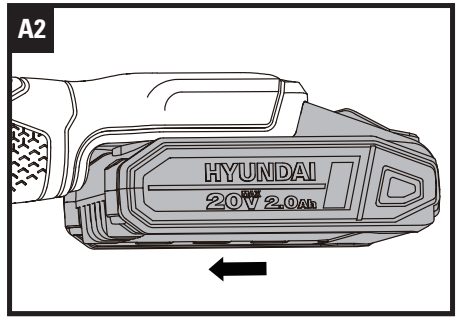
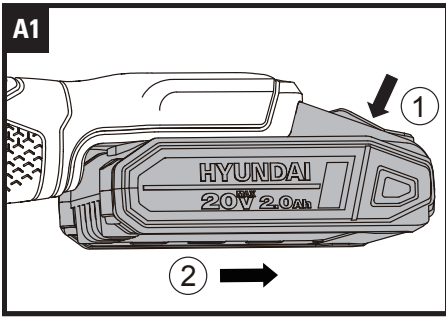

## CORDLESS RATCHET WRENCH

# ORIGINAL INSTRUCTION PRODUCT SAFETY GENERAL POWER TOOL SAFETY WARNINGS



**WARNING!** Read all safety warnings, instructions, illustrations and specifications provided with this power tool. *Failure to follow all instructions listed below may result in electric shock, fire and/or serious injury.*

Save all warnings and instructions for future reference.

*The term "power tool" in the warnings refers to your mains-operated (corded) power tool or battery-operated (cordless) power tool.*

### 1. Work area safety

- a) Keep work area clean and well lit. *Cluttered or dark areas invite accidents.*
- b) Do not operate power tools in explosive atmospheres, such as in the presence of flammable liquids, gases or dust. *Power tools create sparks which may ignite the dust or fumes.*
- c) Keep children and bystanders away while operating a power tool. *Distractions can cause you to lose control.*

### 2. Electrical safety

- a) Power tool plugs must match the outlet. Never modify the plug in any way. Do not use any adapter plugs with earthed (grounded) power tools. *Unmodified plugs and matching outlets will reduce risk of electric shock.*
- b) Avoid body contact with earthed or grounded surfaces, such as pipes, radiators, ranges and refrigerators. *There is an increased risk of electric shock if your body is earthed or grounded.*
- c) Do not expose power tools to rain or wet conditions. *Water entering a power tool will increase the risk of electric shock.*
- d) Do not abuse the cord. Never use the cord for carrying, pulling or unplugging the power tool. Keep cord away from heat, oil, sharp edges or moving parts. *Damaged or entangled cords increase the risk of electric*

*shock.*

- e) When operating a power tool outdoors, use an extension cord suitable for outdoor use. *Use of a cord suitable for outdoor use reduces the risk of electric shock.*
  - f) If operating a power tool in a damp location is unavoidable, use a residual current device (RCD) protected supply. *Use of an RCD reduces the risk of electric shock.*
- ### 3. Personal safety
- a) Stay alert, watch what you are doing and use common sense when operating a power tool. Do not use a power tool while you are tired or under the influence of drugs, alcohol or medication. *A moment of inattention while operating power tools may result in serious personal injury.*
  - b) Use personal protective equipment. Always wear eye protection. *Protective equipment such as dust mask, non-skid safety shoes, hard hat, or hearing protection used for appropriate conditions will reduce personal injuries.*
  - c) Prevent unintentional starting. Ensure the switch is in the off-position before connecting to power source and/or battery pack, picking up or carrying the tool. *Carrying power tools with your finger on the switch or energising power tools that have the switch on invites accidents.*
  - d) Remove any adjusting key or wrench before turning the power tool on. *A wrench or a key left attached to a rotating part of the power tool may result in personal injury.*
  - e) Do not overreach. Keep proper footing and balance at all times. *This enables better control of the power tool in unexpected situations.*
  - f) Dress properly. Do not wear loose clothing or jewellery. Keep your hair and clothing away from moving parts. *Loose clothes, jewellery or long hair can be caught in moving parts.*
  - g) If devices are provided for the connection of dust extraction and collection facilities, ensure these are connected and properly used. *Use of dust collection can reduce dust-related hazards.*
  - h) Do not let familiarity gained from frequent

use of tools allow you to become complacent and ignore tool safety principles. *A careless action can cause severe injury within a fraction of a second.*

#### 4. Power tool use and care

- a) Do not force the power tool. Use the correct power tool for your application. *The correct power tool will do the job better and safer at the rate for which it was designed.*
- b) Do not use the power tool if the switch does not turn it on and off. *Any power tool that cannot be controlled with the switch is dangerous and must be repaired.*
- c) Disconnect the plug from the power source and/or remove the battery pack, if detachable, from the power tool before making any adjustments, changing accessories, or storing power tools. *Such preventive safety measures reduce the risk of starting the power tool accidentally.*
- d) Store idle power tools out of the reach of children and do not allow persons unfamiliar with the power tool or these instructions to operate the power tool. *Power tools are dangerous in the hands of untrained users.*
- e) Maintain power tools and accessories. Check for misalignment or binding of moving parts, breakage of parts and any other condition that may affect the power tool's operation. If damaged, have the power tool repaired before use. *Many accidents are caused by poorly maintained power tools.*
- f) Keep cutting tools sharp and clean. *Properly maintained cutting tools with sharp cutting edges are less likely to bind and are easier to control.*
- g) Use the power tool, accessories and tool bits etc. in accordance with these instructions, taking into account the working conditions and the work to be performed. *Use of the power tool for operations different from those intended could result in a hazardous situation.*
- h) Keep handles and grasping surfaces dry, clean and free from oil and grease. *Slippery handles and grasping surfaces do not allow for safe handling and control of the tool in*

*unexpected situations.*

#### 5. Battery tool use and care

- a) Recharge only with the charger specified by the manufacturer. *A charger that is suitable for one type of battery pack may create a risk of fire when used with another battery pack.*
- b) Use power tools only with specifically designated battery packs. *Use of any other battery packs may create a risk of injury and fire.*
- c) When battery pack is not in use, keep it away from other metal objects, like paper clips, coins, keys, nails, screws or other small metal objects, that can make a connection from one terminal to another. *Shorting the battery terminals together may cause burns or a fire.*
- d) Under abusive conditions, liquid may be ejected from the battery; avoid contact. If contact accidentally occurs, flush with water. If liquid contacts eyes, additionally seek medical help. *Liquid ejected from the battery may cause irritation or burns.*
- e) Do not use a battery pack or tool that is damaged or modified. *Damaged or modified batteries may exhibit unpredictable behaviour resulting in fire, explosion or risk of injury.*
- f) Do not expose a battery pack or tool to fire or excessive temperature. *Exposure to fire or temperature above 130 °C may cause explosion.*
- g) Follow all charging instructions and do not charge the battery pack or tool outside the temperature range specified in the instructions. *Charging improperly or at temperatures outside the specified range may damage the battery and increase the risk of fire.*

#### 6. Service

- a) Have your power tool serviced by a qualified repair person using only identical replacement parts. *This will ensure that the safety of the power tool is maintained.*
- b) Never service damaged battery packs. *Service of battery packs should only be performed by the manufacturer or authorized service providers.*

## CORDLESS RATCHET WRENCH

EN

### SYMBOLS



To reduce the risk of injury, user must read instruction manual



Warning



Wear ear protection



Wear eye protection



Wear dust mask



Waste electrical products must not be disposed of with household waste. Please recycle where facilities exist. Check with your local authorities or retailer for recycling advice.



RCM marking.

ABN: Australian Business Number.

By this number, business information such as entity type, status, business location etc. can be found at website <http://abr.business.gov.au>.

ABN of Positec Australia Pty Limited is 14 101 682 357.

### COMPONENT LIST

1.	FORWARD AND REVERSE CONTROL KNOB
2.	SOFT GRIP HANDLE
3.	BATTERY PACK COMPARTMENT
4.	BATTERY PACK RELEASE BUTTON*
5.	BATTERY PACK*
6.	ON/OFF SWITCH WITH VARIABLE SPEED
7.	ON/OFF SWITCH LOCK BUTTON
8.	LED LIGHT
9.	SOCKET ADAPTER

\* Not all the accessories illustrated or described are included in standard delivery.

### TECHNICAL DATA

Type RW20S-47 (RW20S-47-designation of machinery, representative of ratchet wrench)

Voltage	18V  (20V Max.)
No Load Speed	0-240/min
Chuck Size	3/8"
Max Torque	47 N.m
Machine weight (without battery)	0.82 kg

### SUITABLE BATTERY PACKS

Item number	BI20-2	BI20-4
Battery capacity	2.0Ah	4.0Ah
	Not included	Not included

## SUITABLE CHARGERS

Item number	C20-2	C20-4
Charger input	100-240V~50/60Hz, 55W	100-240V~50/60Hz, 95W
Charger output	20V $\overline{=}$ 2.0A	20V $\overline{=}$ 4.0A
Charging time (approx.)	1hr (2.0 Ah) 2hrs (4.0 Ah)	30mins (2.0 Ah) 60mins (4.0 Ah)
Charger protection class	$\square$ /II	$\square$ /II
	Not included	Not included

## NOISE INFORMATION

A weighted sound pressure:  $L_{pA} = 74,2$  dB(A)  $K_{pA} = 3$  dB(A)

A weighted sound power:  $L_{wA} = 82,2$  dB(A)  $K_{wA} = 3$  dB(A)

Wear ear protection.

## VIBRATION INFORMATION

Vibration total values (triax vector sum) determined according to EN 62841:

Vibration emission value:  $a_h = 1,690$  m/s<sup>2</sup> Uncertainty  $K = 1,5$  m/s<sup>2</sup>

The declared vibration total value and the declared noise emission value have been measured in accordance with a standard test method and may be used for comparing one tool with another. The declared vibration total value and the declared noise emission value may also be used in a preliminary assessment of exposure.



**WARNING!** The vibration and noise emissions during actual use of the power tool can differ from the declared value depending on the ways in which the tool is used especially what kind of workpiece is processed dependant on the following examples and other variations on how the tool is used:

How the tool is used and the materials being cut or drilled.

The tool being in good condition and well maintained.

The use of the correct accessory for the tool and ensuring it is sharp and in good condition.

The tightness of the grip on the handles and if any anti vibration and noise accessories are used.

And the tool is being used as intended by its design and these instructions.

This tool may cause hand-arm vibration syndrome if its use is not adequately managed.



**WARNING!** To be accurate, an estimation of exposure level in the actual conditions of use should also take account of all parts of the operating cycle such as the times when the tool is switched off and when it is running idle but not actually doing the job. This may significantly reduce the exposure level over the total working period.

Helping to minimise your vibration and noise exposure risk.

Always use sharp chisels, drills and blades.

Maintain this tool in accordance with these instructions and keep well lubricated (where appropriate).

If the tool is to be used regularly then invest in anti vibration and noise accessories.

Plan your work schedule to spread any high vibration tool use across a number of days.

## CORDLESS RATCHET WRENCH

### OPERATING INSTRUCTIONS



**NOTE:** Before using the tool, read the instruction book carefully.

#### INTENDED USE

Ratchet wrench is a hand tool used to tighten and loosen screws, nuts, and bolts. It has a ratchet mechanism that allows you to continuously twist the tool in one direction without removing it from the workpiece. This makes the ratchet wrench very convenient when you need to tighten or loosen a screw multiple times.

#### BEFORE PUTTING INTO OPERATION

##### 1. REMOVING OR INSTALLING BATTERY PACK (NOT SUPPLIED) (SEE FIG. A1, A2)

To remove the battery pack, depress the battery pack release button firmly first and then slide the battery pack out from your tool.

To install the battery pack, slide it into tool's battery port. A simple push and light pressure will be sufficient.

#### OPERATION



**WARNING:** Please note that ratchet wrenches usually have a certain torque capacity, do not exceed their stated maximum torque value to avoid damage to the tool or workpiece. Also, be careful not to injure yourself when using a ratchet wrench, and make sure both the tool and workpiece are properly secured and supported. If precise torque control is required, a torque wrench can be used to ensure accurate torque application.



**WARNING:** Do not turn the tool off and attempt to use the tool manually to gain extra torque on the nut or bolt being tightened. Doing so could cause damage to the fastener and the tool.

##### 1. PUT THE SOCKET (NOT SUPPLIED) ON THE RATCHET WRENCH (SEE FIG. B)

Choose the appropriate socket based on the size and type of screws, nuts, or bolts you want to handle.

**NOTE:** Install the selected socket onto the square head of the ratchet wrench. Make sure the socket is securely tightened to avoid slipping during use.

##### 2. FORWARD AND REVERSE CONTROL (SEE FIG. C)

Make sure to choose the correct direction for tightening or loosening the screws.

##### 3. ON/OFF SWITCH AND LOCK BUTTON (SEE FIG. D)

In order to prevent the machine from accidentally starting, there is a lock button in front of the switch.

Before turning on the machine, please unlock the lock button before you can press the switch.

##### 4. LED LIGHT (SEE FIG. E)

Your machine is equipped with LED lights that light up when the on/off switch is pressed. After releasing the switch, the LED light will go out.

##### 5. ALIGN THE SOCKET (NOT SUPPLIED) WITH THE HEAD OF THE SCREW OR BOLT

Align the socket with the head of the screw or bolt you are working on and make sure the plug is securely engaged.

##### 6. TWIST THE RATCHET WRENCH

Turn the handle of a hand-held ratchet wrench and the ratchet mechanism will cause the plug to continuously turn in one direction without the need to remove the wrench from the screw or bolt.

Continue turning until desired degree of tightening or loosening is achieved.

##### 7. USING AS HAND TOOL

You can use the tool as a hand ratchet wrench. In particular when loosening a stiff bolt/nut, loosen it by hand first then turn the tool on. After maximum torque has been achieved using motor the tool can be powered down and further manual torque can be applied up to 80 Nm.



**WARNING:** Excessive fastening torque may damage the bolt/nut, the socket or the tool.



## 8. STOP THE OPERATION

Once the tightening or loosening operation is completed, stop rotating the handle and remove the wrench from the workpiece.

## 9. STORE TOOLS

After use, be sure to store your ratchet and plug in a safe place to prevent damage or loss.

# WORKING HINTS FOR YOUR TOOL

## 1. WHY DOES THE RATCHET WRENCH NOT TURN ON WHEN YOU PRESS THE SWITCH?

The forward/reverse rotation control, which is on top of the trigger, is positioned in the lock function.

Unlock the forward/reverse rotation control by putting it into the required rotation position. Push the trigger and the ratchet wrench will start to rotate.

## 2. REASONS FOR DIFFERENT BATTERY PACK WORKING TIMES

Charging time problems and having not used a battery pack for a prolonged time will reduce the battery pack working time. This can be corrected after several charge and discharge operations by charging & working with your drill.

Heavy working conditions such as large screws into hard wood will use up the battery pack energy faster than lighter working conditions. Do not recharge your battery pack below 0°C and above 40°C as this will affect performance.

# TROUBLESHOOTING

Although your tool is really very simple to operate, if you do experience problems, please check the following:

1. A small amount of battery pack leakage may occur under extreme temperatures or after heavy use. Immediately wash any leakage from hands, skin or clothes with soap and water.
2. The power-draw from the battery generates heat. This is increased as the energy draw increases. You will not damage the battery pack and the generated heated heat is

normal. Should you desire to cool it down, simply allow the drill to cool off prior to continuing work.

3. The battery pack may get warm when charging. This is normal. It is a result from the stepping down of the chemical reactions inside the batteries during the charging process.
4. The charger will get warm during charging. This is normal. It is a result of the stepping down of the main supply.

# MAINTENANCE

**Remove the battery pack from the tool before carrying out any adjustment, servicing or maintenance.**

Your power tool requires no additional lubrication or maintenance. There are no user serviceable parts in your power tool. Never use water or chemical cleaners to clean your power tool. Wipe clean with a dry cloth. Always store your power tool in a dry place. Keep the motor ventilation slots clean. Keep all working controls free of dust. Occasionally you may see sparks through the ventilation slots. This is normal and will not damage your power tool.

# ENVIRONMENTAL PROTECTION

 Waste electrical products must not be disposed of with household waste.

 Please recycle where facilities exist.

Check with your local authorities or retailer for recycling advice.

**CORDLESS RATCHET WRENCH****EN**

# EC Declaration of Conformity



We: **HYUNDAI Corporation Holdings Europe**  
Am Kronberger Hang 2A, 65824, Schwalbach am Taunus  
Germany

Declare that the product detailed below :  
**Cordless ratchet wrench**

**MODEL : RW20S-47**  
**FUNCTION : Tightening and loosening screws, nuts**

Satisfies the requirements of the Council Directives :  
2006/42/EC, 2014/30/EU, 2011/65/EU & (EU)2015/863

Standards Conform to:  
EN 62841-1, EN 62841-2-2, EN IEC 55014-1, EN IEC 55014-2, EN IEC  
63000

The person authorized to compile the technical file,  
Name : **Hyundae Kim**  
Address : **HYUNDAI Corporation Holdings Europe**  
**65824 Schwalbach am Taunus, Germany**

General Manager

Jaiwon Hur

Project Manager

Sungwoo Hong

Date : 2024.09.25

# ORIGINALBETRIEBSANLEITUNG

## PRODUKTSICHERHEIT

### ALLGEMEINE SICHERHEITSHINWEISE FÜR ELEKTROWERKZEUGE



**WARNUNG!** Machen Sie sich mit allen Sicherheitswarnungen, Anweisungen, Abbildungen und Spezifikationen vertraut, die mit diesem Elektrowerkzeug geliefert werden. Die Nichtbeachtung der unten aufgeführten Anweisungen kann in elektrischen Schlägen, Feuer und/oder schweren Verletzungen resultieren.

Bewahren Sie alle Sicherheitshinweise und Anweisungen für die Zukunft auf.

Der in den Sicherheitshinweisen verwendete Begriff „Elektrowerkzeug“ bezieht sich auf akkubetriebene Elektrowerkzeuge (ohne Netzkabel).

#### 1. Arbeitsplatzsicherheit

- a) Halten Sie Ihren Arbeitsbereich sauber und gut beleuchtet. Unordnung oder unbeleuchtete Arbeitsbereiche können zu Unfällen führen.
- b) Arbeiten Sie mit dem Elektrowerkzeug nicht in explosionsgefährdeter Umgebung, in der sich brennbare Flüssigkeiten, Gase oder Stäube befinden. Elektrowerkzeuge erzeugen Funken, die den Staub oder die Dämpfe entzünden können.
- c) Halten Sie Kinder und andere Personen während der Benutzung des Elektrowerkzeugs fern. Bei Ablenkung können Sie die Kontrolle über das Gerät verlieren.

#### 2) Elektrische Sicherheit

- a) Der Anschlussstecker des Elektrowerkzeuges muss in die Steckdose passen. Der Stecker darf in keiner Weise verändert werden. Verwenden Sie keine Adapterstecker gemeinsam mit schutzgeerdeten Elektrowerkzeugen.

*Unveränderte Stecker und passende Steckdosen verringern das Risiko eines elektrischen Schlages.*

- b) Vermeiden Sie Körperkontakt mit geerdeten Oberflächen wie von Rohren, Heizungen, Herden und Kühlschränken. *Es besteht ein erhöhtes Risiko durch elektrischen Schlag, wenn Ihr Körper geerdet ist.*
  - c) Halten Sie Elektrowerkzeuge von Regen oder Nässe fern. *Das Eindringen von Wasser in ein Elektrowerkzeug erhöht das Risiko eines elektrischen Schlages.*
  - d) Zweckentfremden Sie das Kabel nicht, um das Elektrowerkzeug zu tragen, aufzuhängen oder um den Stecker aus der Steckdose zu ziehen. Halten Sie das Kabel fern von Hitze, Öl, scharfen Kanten oder sich bewegenden Geräteteilen. *Beschädigte oder verwickelte Kabel erhöhen das Risiko eines elektrischen Schlages.*
  - e) Wenn Sie mit einem Elektrowerkzeug im Freien arbeiten, verwenden Sie nur Verlängerungskabel, die auch für den Außenbereich geeignet sind. *Die Anwendung eines für den Außenbereich geeigneten Verlängerungskabels verringert das Risiko eines elektrischen Schlages.*
  - f) Wenn der Betrieb des Elektrowerkzeuges in feuchter Umgebung nicht vermeidbar ist, verwenden Sie einen Fehlerstromschutzschalter. *Der Einsatz eines Fehlerstromschutzschalters vermindert das Risiko eines elektrischen Schlages.*
- #### 3) Sicherheit von Personen
- a) Seien Sie aufmerksam, Achten Sie darauf, was Sie tun, und gehen Sie mit Vernunft an die Arbeit mit einem Elektrowerkzeug. Benutzen Sie kein Elektrowerkzeug, wenn Sie müde sind oder unter dem Einfluss von Drogen, Alkohol oder Medikamenten stehen. *Ein Moment der Unachtsamkeit beim Gebrauch des Elektrowerkzeuges kann zu ernsthaften Verletzungen führen.*
  - b) Tragen Sie persönliche Schutzausrüstung und immer eine Schutzbrille. *Das Tragen persönlicher Schutzausrüstung, wie Staubmaske, rutschfeste Sicherheitsschuhe, Schutzhelm oder Gehörschutz, je nach*

## AKKU-RATSCHENSCHRAUBER

*Art und Einsatz des Elektrowerkzeuges, verringert das Risiko von Verletzungen.*

- c) **Vermeiden Sie eine unbeabsichtigte Inbetriebnahme.** Vergewissern Sie sich, dass das Elektrowerkzeug ausgeschaltet ist, bevor Sie es an den Akku anschließen, es aufnehmen oder tragen. *Wenn Sie beim Tragen des Elektrowerkzeuges den Finger am Schalter haben oder das Gerät eingeschaltet an die Stromversorgung anschließen, kann dies zu Unfällen führen.*
- d) **Entfernen Sie Einstellwerkzeuge oder Schraubenschlüssel,** bevor Sie das Elektrowerkzeug einschalten. *Ein Werkzeug oder Schlüssel, der sich in einem drehenden Geräteteil befindet, kann zu Verletzungen führen.*
- e) **Vermeiden Sie eine abnormale Körperhaltung.** Sorgen Sie für einen sicheren Stand und halten Sie jederzeit das Gleichgewicht. *Dadurch können Sie das Elektrowerkzeug in unerwarteten Situationen besser kontrollieren.*
- f) **Tragen Sie geeignete Kleidung.** Tragen Sie keine weite Kleidung oder Schmuck. Halten Sie Haare und Kleidung fern von sich bewegenden Teilen. *Lockere Kleidung, Schmuck oder lange Haare können von sich bewegenden Teilen erfasst werden.*
- g) **Wenn Staubabsaug- und -auffangeinrichtungen montiert werden können,** vergewissern Sie sich, dass diese angeschlossen sind und richtig verwendet werden. *Verwendung einer Staubabsaugung kann Gefährdungen durch Staub verringern.*
- h) **Vermeiden Sie, durch die häufige Nutzung des Werkzeugs in einen Trott zu verfallen und Prinzipien für die Werkzeugsicherheit zu ignorieren.** *Eine unachtsame Aktion kann im Bruchteil einer Sekunde zu schweren Verletzungen führen.*
- 4) **Verwendung und Behandlung des Elektrowerkzeuges**
- a) **Überlasten Sie das Gerät nicht.** Verwenden Sie für Ihre Arbeit das dafür bestimmte Elektrowerkzeug. *Mit dem passenden Elektrowerkzeug arbeiten Sie besser und sicherer im angegebenen Leistungsbereich.*
- b) **Benutzen Sie kein Elektrowerkzeug, dessen Schalter defekt ist.** *Ein Elektrowerkzeug, das sich nicht mehr ein- oder ausschalten lässt, ist gefährlich und muss repariert werden.*
- c) **Klemmen Sie den Stecker von der Stromversorgung ab und/oder entfernen Sie den Akku (falls abnehmbar)** aus dem Elektrowerkzeug, bevor Sie Geräteeinstellungen vornehmen, Zubehörteile wechseln oder das Gerät weglegen. *Diese Vorsichtsmaßnahme verhindert den unbeabsichtigten Start des Elektrowerkzeuges.*
- d) **Bewahren Sie unbenutzte Elektrowerkzeuge außerhalb der Reichweite von Kindern auf.** Lassen Sie Personen das Gerät nicht benutzen, die mit diesem nicht vertraut sind oder diese Anweisungen nicht gelesen haben. *Elektrowerkzeuge sind gefährlich, wenn Sie von unerfahrenen Personen benutzt werden.*
- e) **Warten Sie die Elektrowerkzeuge und Zubehör.** Kontrollieren Sie, ob bewegliche Teile einwandfrei funktionieren und nicht klemmen, ob Teile gebrochen oder so beschädigt sind, dass die Funktion des Elektrowerkzeuges beeinträchtigt ist. Lassen Sie beschädigte Teile vor dem Einsatz des Gerätes reparieren. *Viele Unfälle haben ihre Ursache in schlecht gewarteten Elektrowerkzeugen.*
- f) **Halten Sie Schneidwerkzeuge scharf und sauber.** *Sorgfältig gepflegte Schneidwerkzeuge mit scharfen Schneidkanten verklemmen sich weniger und sind leichter zu führen.*
- g) **Verwenden Sie Elektrowerkzeug, Zubehör, Einsatzwerkzeuge usw. entsprechend diesen Anweisungen.** Berücksichtigen Sie dabei die Arbeitsbedingungen und die auszuführende Tätigkeit. *Der Gebrauch von Elektrowerkzeugen für andere als die vorgesehenen Anwendungen kann zu gefährlichen Situationen führen.*
- h) **Halten Sie die Griffe trocken, sauber und frei von Öl und Fett.** *Rutschige Griffe und Oberflächen unterbinden die sichere Bedienbarkeit und Kontrolle über das Werkzeug in unerwarteten Situationen.*

- 5) Verwendung und Behandlung des Akkuwerkzeugs
- a) Laden Sie die Akkus nur in Ladegeräten auf, die vom Hersteller empfohlen werden. *Für ein Ladegerät, das für eine bestimmte Art von Akkus geeignet ist, besteht Brandgefahr, wenn es mit anderen Akkus verwendet wird.*
- b) Verwenden Sie nur die dafür vorgesehenen Akkus in den Elektrowerkzeugen. *Der Gebrauch von anderen Akkus kann zu Verletzungen und Brandgefahr führen.*
- c) Halten Sie den nicht benutzten Akku fern von Büroklammern, Münzen, Schlüsseln, Nägeln, Schrauben oder anderen kleinen Metallgegenständen, die eine Überbrückung der Kontakte verursachen könnten. *Ein Kurzschluss zwischen den Akkukontakten kann Verbrennungen oder Feuer zur Folge haben.*
- d) Bei falscher Anwendung kann Flüssigkeit aus dem Akku austreten. Vermeiden Sie den Kontakt damit. Bei zufälligem Kontakt mit Wasser abspülen. Wenn die Flüssigkeit in die Augen kommt, nehmen Sie zusätzlich ärztliche Hilfe in Anspruch. *Austretende Akkufflüssigkeit kann zu Hautreizungen oder Verbrennungen führen.*
- e) Verwenden Sie kein Akkupack oder Werkzeug, das beschädigt ist. *Beschädigte oder modifizierte Akkus können unvorhersehbare Reaktionen auslösen und zu Bränden, Explosionen oder Verletzungen führen.*
- f) Setzen Sie das Akkupack oder Werkzeug keinem Feuer oder übermäßig hohen Temperaturen aus. *Die Belastung durch Feuer oder Temperaturen über 130 °C kann zur Explosion führen.*
- g) Befolgen Sie alle Ladeanweisungen, und laden Sie das Akkupack oder Werkzeug nicht außerhalb des in den Anweisungen festgelegten Temperaturbereichs auf. *Ein unsachgemäßer Ladevorgang oder Temperaturen außerhalb des festgelegten Bereichs können den Akku schädigen und die Brandgefahr erhöhen.*

## 6) Service

- a) Lassen Sie Ihr Elektrowerkzeug nur von qualifiziertem Fachpersonal und nur mit Original-Ersatzteilen reparieren. *Damit wird sichergestellt, dass die Sicherheit des Gerätes erhalten bleibt.*
- b) Führen Sie niemals Wartungsarbeiten an beschädigten Akkus durch. *Die Wartung von Akkupacks darf nur vom Hersteller selbst oder autorisierten Dienstleistern durchgeführt werden.*

## SYMBOLE



Zur Reduzierung der Verletzungsgefahr bitte die Bedienungsanleitung durchlesen



Warnung



Tragen Sie eine Schutzbrille



Tragen Sie einen Gehörschutz



Tragen Sie eine Staubmaske



Elektroprodukte dürfen nicht mit dem normalen Haushaltsmüll entsorgt werden, sondern sollten nach Möglichkeit zu einer Recyclingstelle gebracht werden. Ihre zuständigen Behörden oder Ihr Fachhändler geben Ihnen hierzu gerne Auskunft.

## AKKU-RATSCHENSCHRAUBER

### KOMPONENTENLISTE

1. VORWÄRTS- UND RÜCKWÄRTSREGLER
2. WEICHER GRIFF
3. BATTERIEFACH
4. BATTERIEPACKS-FREIGABETASTE *
5. BATTERIEPACK *
6. EIN/AUS-SCHALTER MIT VARIABLER GESCHWINDIGKEIT
7. EIN/AUS-SCHALTER VERRIEGELUNGSTASTE
8. LED-LICHT
9. STECKDOSENADAPTER

\* Nicht alle abgebildeten oder beschriebenen Zubehörteile sind in der Standardlieferung enthalten.

### TECHNISCHE DATEN





Typ RW20S-47 (RW20S-47-Bezeichnung der Maschine, repräsentativ für den Knarrenschlüssel)

Spannung	18V  (20V Max.)
Leerlaufdrehzahl	0-240/min
Spannweite	3/8"
Maximales Drehmoment	47 N.m
Maschinengewicht (ohne Batterie)	0.82 kg

### GEEIGNETE AKKUPACKS

Artikelnummer	BI20-2	BI20-4
Batteriekapazität	2.0Ah	4.0Ah
	Nicht enthalten	Nicht enthalten

### GEEIGNETE LADEGERÄTE

Artikelnummer	C20-2	C20-4
Ladegerät-Eingang	100-240V~50/60Hz, 55W	100-240V~50/60Hz, 95W
Ladegerät-Ausgang	20V  2.0A	20V  4.0A
Ladezeit (ungefähr)	1hr (2.0 Ah) 2hrs (4.0 Ah)	30mins (2.0 Ah) 60mins (4.0 Ah)
Ladeschutzklasse	 /II	 /II
	Nicht enthalten	Nicht enthalten

## INFORMATIONEN ÜBER LÄRM

Gewichteter Schalldruck:  $L_{pA} = 74,2 \text{ dB(A)}$   $K_{pA} = 3 \text{ dB(A)}$

Gewichtete Schalleistung:  $L_{wA} = 82,2 \text{ dB(A)}$   $K_{wA} = 3 \text{ dB(A)}$

Tragen Sie einen Gehörschutz.

DE

## VIBRATIONSINFORMATIONEN

Vibrations Gesamt Messwertermittlung gemäß EN 62841:

Vibrationsemissionswert:  $a_h = 1,690 \text{ m/s}^2$  Unsicherheit  $K = 1,5 \text{ m/s}^2$

Der angegebene Vibrationsgesamtwert kann und der angegebene Vibrationsemissionswert wurden gemäß Standardprüfverfahren gemessen und können zum Vergleichen eines Werkzeug mit einem anderen verwendet werden.

Der angegebene Vibrationsgesamtwert und der angegebene Vibrationsemissionswert können auch für eine anfängliche Beurteilung der Beeinträchtigung verwendet werden.

 **WARNUNG!** Die Vibrations- und Lärmemissionen bei der eigentlichen Nutzung des Elektrowerkzeugs können vom angegebenen Wert abweichen, je nachdem, wie das Werkzeug verwendet wird und insbesondere abhängig davon, welcher Werkstücktyp verarbeitet wird, und abhängig von folgenden Beispielen und verschiedenen Einsatzmöglichkeiten des Werkzeugs:

Wie das Werkzeug verwendet wird und Materialien geschnitten oder angebohrt werden.

Das Werkzeug ist in gutem Zustand und gut gepflegt.

Verwendung des richtigen Zubehörs für das Werkzeug und Gewährleistung seiner Schärfe und seines guten Zustands.

Die Festigkeit des Griffs auf den Handgriffen und, falls Antivibrations- und Lärmschutzzubehör verwendet wird.

Und ob das verwendete Werkzeug dem Design und diesen Anweisungen entsprechend verwendet wird.

**Wird dieses Werkzeug nicht angemessen gehandhabt, kann es ein Hand-Arm-Vibrationssyndrom erzeugen.**

 **WARNUNG!** Um genau zu sein, sollte eine Abschätzung des Belastungsgrades aller Arbeitsabschnitte während tatsächlicher Verwendung berücksichtigt werden, z.B. die Zeiten, wenn das Werkzeug ausgeschaltet ist, und wenn es sich im Leerlauf befindet und eigentlich nicht eingesetzt wird. Auf diese Weise kann der Belastungsgrad während der gesamten Arbeitszeit wesentlich gemindert werden.

Hilft dabei, das Risiko der Vibrations- und Lärmbelastung zu minimieren.

Verwenden Sie **IMMER** scharfe Meißel, Bohrer und Sägeblätter.

Pflegen Sie dieses Werkzeug diesen Anweisungen entsprechend und achten Sie auf eine gute Einfettung (wo erforderlich).

Falls das Werkzeug regelmäßig verwendet werden soll, investieren Sie in Antivibrations- und Lärmschutzzubehör.

Machen Sie einen Arbeitsplan, um die Verwendung von hochvibrierenden Werkzeugen auf mehrere Tage zu verteilen.

## AKKU-RATSCHENSCHRAUBER

### BETRIEBSANLEITUNG



**HINWEIS:** Bitte lesen Sie die Bedienungsanleitung sorgfältig durch, bevor Sie das Werkzeug verwenden.

#### VERWENDUNGSZWECK

Ein Knarrenschlüssel ist ein Handwerkzeug, das zum Anziehen und Lösen von Schrauben, Muttern und Bolzen verwendet wird. Er verfügt über einen Ratschenmechanismus, der es ermöglicht, das Werkzeug kontinuierlich in eine Richtung zu drehen, ohne es vom Werkstück entfernen zu müssen. Dies macht den Knarrenschlüssel sehr praktisch, wenn Sie eine Schraube mehrmals anziehen oder lösen müssen.

#### VOR DER INBETRIEBNAHME

##### 1. ENTFERNEN ODER INSTALLIEREN DES BATTERIEPACKS (NICHT ENTHALTEN) (SIEHE ABB. A1, A2)

Um den Akkupack zu entfernen, drücken Sie zuerst fest auf die Akkupack-Freigabetaste und schieben Sie dann den Akkupack aus Ihrem Werkzeug heraus.

Um den Akkupack zu installieren, schieben Sie den vollständig geladenen Akkupack mit ausreichender Kraft auf das Werkzeug, bis er hörbar einrastet.

#### BETRIEB



**WARNUNG:** Bitte beachten Sie, dass Knarrenschlüssel in der Regel eine bestimmte Drehmomentkapazität haben. Überschreiten Sie nicht ihren angegebenen maximalen Drehmomentwert, um Beschädigungen am Werkzeug oder Werkstück zu vermeiden. Seien Sie auch vorsichtig, sich beim Gebrauch eines Knarrenschlüssels nicht zu verletzen, und stellen Sie sicher, dass sowohl das Werkzeug als auch das Werkstück ordnungsgemäß gesichert und unterstützt sind. Wenn eine präzise Drehmomentkontrolle erforderlich ist, kann ein Drehmomentschlüssel verwendet werden, um eine genaue Drehmomentanwendung sicherzustellen.



**WARNUNG:** Schalten Sie das Werkzeug nicht aus und versuchen Sie nicht, das

Werkzeug manuell zu verwenden, um zusätzliches Drehmoment auf die Mutter oder den Bolzen auszuüben, der angezogen wird. Dies könnte zu Beschädigungen am Befestigungselement und am Werkzeug führen.

##### 1. SETZEN SIE DIE NUSS (NICHT ENTHALTEN) AUF DEN KNARRENSCHLÜSSEL (SIEHE ABB. B)

Wählen Sie die geeignete Nuss entsprechend der Größe und Art der Schrauben, Muttern oder Bolzen, die Sie bearbeiten möchten.

**HINWEIS:** Befestigen Sie die ausgewählte Nuss auf dem quadratischen Kopf des Knarrenschlüssels. Stellen Sie sicher, dass die Nuss fest angezogen ist, um ein Abrutschen während des Gebrauchs zu vermeiden.

##### 2. VORWÄRTS- UND RÜCKWÄRTSSTEUERUNG (SIEHE ABB. C)

Stellen Sie sicher, die richtige Richtung zum Festziehen oder Lösen der Schrauben zu wählen.

##### 3. EIN/AUS-SCHALTER UND VERIEGELUNGSKNOPF (SIEHE ABB. D)

Um ein versehentliches Starten der Maschine zu verhindern, befindet sich vor dem Schalter ein Verriegelungsknopf.

Bevor Sie die Maschine einschalten, entsperren Sie bitte den Verriegelungsknopf, bevor Sie den Schalter betätigen können.

##### 4. LED-LICHT (SIEHE ABB. E)

Ihre Maschine ist mit LED-Lichtern ausgestattet, die aufleuchten, wenn der Ein-/Aus-Schalter gedrückt wird. Nach dem Loslassen des Schalters erlischt das LED-Licht.

##### 5. AUSRICHTEN DER NUSS (Nicht enthalten) MIT DEM KOPF DER SCHRAUBE ODER DES BOLZENS

Richten Sie die Nuss mit dem Kopf der Schraube oder des Bolzens aus, an dem Sie arbeiten, und stellen Sie sicher, dass die Steckverbindung sicher eingreift.

##### 6. DREHEN DES KNARRENSCHLÜSSELS

Drehen Sie den Griff eines



handgehaltenen Knarrenschlüssels, und der Ratschenmechanismus lässt die Steckverbindung kontinuierlich in eine Richtung drehen, ohne dass der Schlüssel von der Schraube oder dem Bolzen entfernt werden muss.

Drehen Sie weiter, bis der gewünschte Grad des Festziehens oder Lösen erreicht ist.

## 7. VERWENDUNG ALS HANDWERKZEUG

Sie können das Werkzeug als Handknarrenschlüssel verwenden. Insbesondere beim Lösen einer festen Schraube/Mutter lösen Sie diese zuerst von Hand und schalten Sie dann das Werkzeug ein. Nach Erreichen des maximalen Drehmoments mit dem Motor kann das Werkzeug ausgeschaltet werden, und zusätzliches manuelles Drehmoment kann bis zu 80 Nm angewendet werden.



**WARNUNG:** Übermäßiges Anziehen des Drehmoments kann die Schraube/

Mutter, die Nuss oder das Werkzeug beschädigen.

## 8. BETRIEB STOPPEN

Sobald der Anzieh- oder Lösevorgang abgeschlossen ist, stoppen Sie das Drehen des Griffs und entfernen Sie den Schlüssel vom Werkstück.

## 9. WERKZEUGE LAGERN

Nach Gebrauch sollten Sie Ihren Knarrenschlüssel und die Steckverbindung an einem sicheren Ort aufbewahren, um Beschädigungen oder Verluste zu vermeiden.

# ARBEITSHINWEISE FÜR IHR WERKZEUG

## 1. WARUM SCHALTET SICH DER KNARRENSCHLÜSSEL NICHT EIN, WENN SIE DEN SCHALTER DRÜCKEN?

Die Vorwärts-/Rückwärtsdrehsteuerung, die oben am Auslöser angebracht ist, befindet sich in der Verriegelungsfunktion.

Entriegeln Sie die Vorwärts-/

Rückwärtsdrehsteuerung, indem Sie sie in die erforderliche Drehrichtung bringen. Drücken Sie

den Auslöser, und der Knarrenschlüssel beginnt sich zu drehen.

## 2. GRÜNDE FÜR UNTERSCHIEDLICHE ARBEITSZEITEN DES BATTERIEPACKS

Probleme mit der Ladezeit und Nichtbenutzung eines Batteriepacks über längere Zeit verringern die Arbeitszeit des Batteriepacks. Dies kann durch mehrere Lade- und Entladevorgänge korrigiert werden, indem Sie Ihr Werkzeug laden und damit arbeiten.

Schwere Arbeitsbedingungen wie das Eindrehen großer Schrauben in hartes Holz verbrauchen die Energie des Batteriepacks schneller als leichtere Arbeitsbedingungen. Laden Sie Ihr Batteriepack nicht unter 0 °C und über 40 °C wieder auf, da dies die Leistung beeinträchtigt wird.

## FEHLERBEHEBUNG

Obwohl Ihr Werkzeug wirklich sehr einfach zu bedienen ist, sollten Sie bei Problemen Folgendes überprüfen:

1. Unter extremen Temperaturen oder nach intensivem Gebrauch kann eine geringe Menge an Batterieleckage auftreten. Waschen Sie jegliche ausgetretene Flüssigkeit sofort mit Seife und Wasser von Ihren Händen, Ihrer Haut oder Ihrer Kleidung ab.
2. Der Stromverbrauch der Batterie erzeugt Wärme, die sich mit zunehmender Energieentnahme erhöht. Dies ist normal und wird die Batterie nicht beschädigen. Sollten Sie sie abkühlen wollen, lassen Sie den Bohrer vor der Fortsetzung der Arbeit einfach abkühlen.
3. Die Batterie kann warm werden, während sie aufgeladen wird. Dies ist normal und resultiert aus der Reduzierung der chemischen Reaktionen innerhalb der Batterien während des Ladevorgangs.
4. Das Ladegerät wird während des Ladevorgangs warm. Dies ist normal und resultiert aus der Reduzierung der Hauptversorgung.

## AKKU-RATSCHENSCHRAUBER

### WARTUNG

Entfernen Sie das Akkupack aus dem Werkzeug, bevor Sie Einstellungen, Service- oder Wartungsarbeiten daran durchführen.

Ihr Werkzeug benötigt keine zusätzliche Schmierung oder Wartung. Es gibt keine vom Anwender zu wartenden Teile in diesem Elektrowerkzeug. Reinigen Sie Ihr Werkzeug niemals mit Wasser oder chemischen Lösungsmitteln. Wischen Sie es mit einem trockenen Tuch sauber. Lagern Sie Ihr Werkzeug immer an einem trockenen Platz. Sorgen Sie dafür, dass bei staubigen Arbeiten die Lüftungsöffnungen frei sind. Halten Sie alle Bedienelemente staubfrei. Gelegentlich sind durch die Lüftungsschlitze hindurch Funken zu sehen. Dies ist normal und wird Ihr Werkzeug nicht beschädigen.

### UMWELTSCHUTZ



Elektroprodukte dürfen nicht mit dem normalen Haushaltsmüll entsorgt werden, sondern sollten nach Möglichkeit zu einer Recyclingstelle gebracht werden. Ihre zuständigen Behörden oder Ihr Fachhändler geben Ihnen hierzu gerne Auskunft.

# EC Konformitätserklärung



DE

Wir: **HYUNDAI Corporation Holdings Europe**  
Am Kronberger Hang 2A, 65824, Schwalbach am Taunus  
Germany

Erklären, dass das unten aufgeführte Produkt :  
**Akku-Ratschenschrauber**

**MODELL : RW20S-47**  
**FUNKTION : Anziehen und Lösen von Schrauben und Muttern**

Erfüllt die Anforderungen der Richtlinien des Rates:  
2006/42/EC, 2014/30/EU, 2011/65/EU & (EU)2015/863

Standards entsprechen der:  
EN 62841-1, EN 62841-2-2, EN IEC 55014-1, EN IEC 55014-2, EN IEC  
63000

Die für die Zusammenstellung der technischen Unterlagen befugte Person,  
Name : **Hyundae Kim**  
Adresse : **HYUNDAI Corporation Holdings Europe**  
**65824 Schwalbach am Taunus, Germany**

Geschäftsführer

---

Datum : 2024.09.25

Jaiwon Hur

Projektleiter

---

Sungwoo Hong

## CLÉ À CLIQUET SANS FIL

# NOTICE ORIGINALE SÉCURITÉ DU PRODUIT AVERTISSEMENTS DE SÉCURITÉ GÉNÉRAUX POUR L'OUTIL

 **AVERTISSEMENT!** Lire l'ensemble des mises en garde, instructions, illustrations et spécifications fourni avec cet outil électrique. *Ne pas suivre toutes les instructions énumérées ci-dessous peut conduire à une électrocution, un incendie et / ou des blessures graves.*

Conserver tous les avertissements et toutes les instructions pour pouvoir s'y reporter ultérieurement.

Le terme «outil» dans les avertissements fait référence à votre outil électrique alimenté par le secteur (avec cordon d'alimentation) ou votre outil fonctionnant sur batterie (sans cordon d'alimentation).

### 1. Sécurité de la zone de travail

- Conservé la zone de travail propre et bien éclairée. *Les zones en désordre ou sombres sont propices aux accidents.*
- Ne pas faire fonctionner les outils électriques en atmosphère explosive, par exemple en présence de liquides inflammables, de gaz ou de poussières. *Les outils électriques produisent des étincelles qui peuvent enflammer les poussières ou les fumées.*
- Maintenir les enfants et les personnes présentes à l'écart pendant l'utilisation de l'outil. *Les distractions peuvent vous faire perdre le contrôle de l'outil.*

### 2. Sécurité électrique

- Il faut que les fiches de l'outil électrique soient adaptées au socle. Ne jamais modifier la fiche de quelque façon que ce soit. Ne pas utiliser d'adaptateurs avec des outils à branchement de terre. *Des fiches non modifiées et des socles adaptés réduiront le risque de choc électrique.*
- Éviter tout contact du corps avec des surfaces reliées à la terre telles que les

tuyaux, les radiateurs, les cuisinières et les réfrigérateurs. *Il existe un risque accru de choc électrique si votre corps est relié à la terre.*

- Ne pas exposer les outils à la pluie ou à des conditions humides. *La pénétration d'eau à l'intérieur d'un outil augmentera le risque de choc électrique.*
  - Ne pas maltraiter le cordon. Ne jamais utiliser le cordon pour porter, tirer ou débrancher l'outil. Maintenir le cordon à l'écart de la chaleur, du lubrifiant, des arêtes ou des parties en mouvement. *Des cordons endommagés ou emmêlés augmentent le risque de choc électrique.*
  - Lorsqu'on utilise un outil à l'extérieur, utiliser un prolongateur adapté à l'utilisation extérieure. *L'utilisation d'un cordon adapté à l'utilisation extérieure réduit le risque de choc électrique.*
  - Si l'usage d'un outil dans un emplacement humide est inévitable, utiliser une alimentation protégée par un dispositif à courant différentiel résiduel (DDR). *L'usage d'un DDR réduit le risque de choc électrique.*
- ### 3. Sécurité des personnes
- Restez vigilant, regardez ce que vous êtes en train de faire et faites preuve de bon sens dans votre utilisation de l'outil. Ne pas utiliser un outil lorsque vous êtes fatigué ou sous l'emprise de drogues, d'alcool ou de médicaments. *Un moment d'inattention en cours d'utilisation d'un outil peut entraîner des blessures graves des personnes.*
  - Utiliser un équipement de sécurité. Toujours porter une protection pour les yeux. *Les équipements de sécurité tels que les masques contre les poussières, les chaussures de sécurité antidérapantes, les casques ou les protections acoustiques utilisés pour les conditions appropriées réduiront les blessures de personnes.*
  - Éviter tout démarrage intempestif. S'assurer que l'interrupteur est en position arrêt avant de brancher l'outil au secteur et/ou au bloc de batteries, de le ramasser ou de le porter. *Porter les outils en ayant le doigt sur l'interrupteur ou brancher des outils dont l'interrupteur est en position marche est*

source d'accidents.

- d) Retirer toute clé de réglage avant de mettre l'outil en marche. *Une clé laissée fixée sur une partie tournante de l'outil peut donner lieu à des blessures de personnes.*
  - e) Ne pas se précipiter. Garder une position et un équilibre adaptés à tout moment. *Cela permet un meilleur contrôle de l'outil dans des situations inattendues.*
  - f) S'habiller de manière adaptée. Ne pas porter de vêtements amples ou de bijoux. Garder les cheveux, les vêtements et les gants à distance des parties en mouvement. *Des vêtements amples, des bijoux ou les cheveux longs peuvent être pris dans des parties en mouvement.*
  - g) Si des dispositifs sont fournis pour le raccordement d'équipements pour l'extraction et la récupération des poussières, s'assurer qu'ils sont connectés et correctement utilisés. *Utiliser des collecteurs de poussière peut réduire les risques dus aux poussières.*
  - h) Ne pas laisser les habitudes acquises au cours d'une utilisation fréquente des outils nous rendre complaisants et ignorer les principes de sécurité de l'outil. *Une action imprudente peut entraîner des blessures graves en une fraction de seconde.*
- 4) Utilisation et entretien de l'outil
- a) Ne pas forcer l'outil. Utiliser l'outil adapté à votre application. *L'outil adapté réalisera mieux le travail et de manière plus sûre au régime pour lequel il a été construit.*
  - b) Ne pas utiliser l'outil si l'interrupteur ne permet pas de passer de l'état de marche à arrêt et vice versa. *Tout outil qui ne peut pas être commandé par l'interrupteur est dangereux et il faut le réparer.*
  - c) Débrancher la prise de la source d'alimentation et / ou retirer la batterie, si elle est amovible, de l'outil, avant tout réglage, changement d'accessoires ou avant de ranger l'outil. *De telles mesures de sécurité préventives réduisent le risque de démarrage accidentel de l'outil.*
  - d) Conserver les outils à l'arrêt hors de la portée des enfants et ne pas permettre à des personnes ne connaissant pas l'outil ou les

présentes instructions de le faire fonctionner. *Les outils sont dangereux entre les mains d'utilisateurs novices.*

- e) Entretien des outils et accessoires électriques. Vérifier qu'il n'y a pas de mauvais alignement ou de blocage des parties mobiles, des pièces cassées ou toute autre condition pouvant affecter le fonctionnement de l'outil. En cas de dommages, faire réparer l'outil avant de l'utiliser. *De nombreux accidents sont dus à des outils mal entretenus.*
  - f) Garder affûtés et propres les outils permettant de couper. *Des outils destinés à couper correctement entretenus avec des pièces coupantes tranchantes sont moins susceptibles de bloquer et sont plus faciles à contrôler.*
  - g) Utiliser l'outil, les accessoires et les lames etc., conformément à ces instructions, en tenant compte des conditions de travail et du travail à réaliser. *L'utilisation de l'outil pour des opérations différentes de celles prévues pourrait donner lieu à des situations dangereuses.*
  - h) Maintenir les poignées et les surfaces de préhension sèches, propres et exemptes d'huile et de graisse. *Des poignées et surfaces de préhension glissantes ne permettent pas une manipulation et un contrôle de l'outil en toute sécurité en cas d'imprévu.*
- 5) Utilisation des outils fonctionnant sur batteries et précautions d'emploi
- a) Ne recharger qu'avec le chargeur spécifié par le fabricant. *Un chargeur qui est adapté à un type de bloc de batteries peut entraîner un risque d'incendie lorsqu'il est utilisé avec un autre type de bloc de batteries.*
  - b) N'utiliser les outils qu'avec des blocs de batteries spécifiquement désignés. *L'utilisation de tout autre bloc de batteries peut entraîner un risque de blessure et d'incendie.*
  - c) Lorsqu'un bloc de batteries n'est pas utilisé, le maintenir à l'écart de tout autre objet métallique, par exemple trombones, pièces de monnaie, clés, clous, vis ou autres objets de petite taille qui peuvent donner lieu à

## CLÉ À CLIQUET SANS FIL

une connexion d'une borne à une autre. *Le court-circuitage des bornes d'une batterie entre elles peut causer des brûlures ou un incendie.*

- d) Dans de mauvaises conditions, du liquide peut être éjecté de la batterie; éviter tout contact. En cas de contact accidentel, nettoyer à l'eau. Si le liquide entre en contact avec les yeux, rechercher en plus une aide médicale. *Le liquide éjecté des batteries peut causer des irritations ou des brûlures.*
- e) **N'utilisez pas de batterie ou d'outil endommagé ou modifié.** *Des batteries endommagées ou modifiées peuvent se comporter de façon imprévisible et causer un incendie, une explosion ou un risque de blessure.*
- f) **N'exposez pas une batterie ou un outil à un incendie ou à une température excessive.** *L'exposition à un incendie ou une température supérieure à 130 °C peut causer une explosion.*
- g) **Suivez toutes les instructions de charge et ne rechargez pas la batterie ou l'outil en dehors de la plage de température spécifiée dans les instructions.** *Recharger la batterie de façon inappropriée ou en dehors de la plage de température spécifiée peut l'endommager et augmente le risque d'incendie.*
- 6) Maintenance et entretien
- a) **Faire entretenir l'outil par un réparateur qualifié utilisant uniquement des pièces de rechange identiques.** *Cela assurera le maintien de la sécurité de l'outil.*
- b) **Ne révisiez jamais de batteries endommagées.** *La révision de batteries doit uniquement être effectuée par le fabricant ou les prestataires de service autorisés.*

## SYMBOLES



Pour réduire le risque de blessure, l'utilisateur doit lire le mode d'emploi.



Avertissement



Porter une protection pour les yeux



Porter une protection pour les oreilles



Porter un masque contre la poussière



Les déchets d'équipements électriques et électroniques ne doivent pas être déposés avec les ordures ménagères. Ils doivent être collectés pour être recyclés dans des centres spécialisés. Consultez les autorités locales ou votre revendeur pour obtenir des renseignements sur l'organisation de la collecte.



## LISTE DES COMPOSANTS

1. BOUTON DE CONTRÔLE AVANT ET ARRIÈRE
2. POIGNÉE SOUPLE
3. COMPARTIMENT DE LA BATTERIE
4. BOUTON DE LIBERATION DE LA BATTERIE *
5. BATTERIE *
6. INTERRUPTEUR MARCHE/ARRÊT AVEC VITESSE VARIABLE
7. BOUTON DE VERROUILLAGE DE L'INTERRUPTEUR MARCHE/ARRÊT
8. VOYANT LED
9. ADAPTATEUR DE DOUILLE

\* Tous les accessoires illustrés ou décrits ne sont pas inclus dans la livraison standard.

## DONNÉES TECHNIQUES





Type RW20S-47 (RW20S-47-désignation de la machine, représentant la clé à cliquet)

Tension	18V  (20V Max.)
Vitesse sans chargement	0-240/min
Taille du mandrin	3/8"
Couple maximal	47 N.m
Poids de la machine (sans batterie)	0.82 kg

## PACKS DE BATTERIE ADAPTÉS

Numéro d'article	BI20-2	BI20-4
Capacité de la batterie	2.0Ah	4.0Ah
	Non inclus	Non inclus

## CHARGEURS ADAPTÉS

Numéro d'article	C20-2	C20-4
Entrée chargeur	100-240V~50/60Hz, 55W	100-240V~50/60Hz, 95W
Sortie chargeur	20V  2.0A	20V  4.0A
Temps de charge (environ)	1hr (2.0 Ah) 2hrs (4.0 Ah)	30mins (2.0 Ah) 60mins (4.0 Ah)
Classe de protection du chargeur	 /II	 /II
	Non inclus	Non inclus

## CLÉ À CLIQUET SANS FIL

### INFORMATIONS RELATIVES AU BRUIT

Niveau de pression acoustique:  $L_{pA} = 74,2$  dB(A)  $K_{pA} = 3$  dB(A)

eau de puissance acoustique:  $L_{wA} = 82,2$  dB(A)  $K_{wA} = 3$  dB(A)

Porter une protection pour les oreilles.

### INFORMATIONS RELATIVES AUX VIBRATIONS

Valeurs totales de vibration (somme du vecteur triaxial) déterminées selon la norme EN 62841:

Valeur d'émission de vibrations:  $a_h = 1,690$  m/s<sup>2</sup> Incertitude K = 1,5 m/s<sup>2</sup>

La valeur totale de vibration déclarée et la valeur d'émission de bruit déclarée ont été mesurées conformément à la méthode d'essai standard et peuvent être utilisées pour comparer un outil à un autre.

La valeur totale de vibration déclarée et la valeur d'émission de bruit déclarée peuvent également être utilisées lors d'une évaluation préliminaire de l'exposition.



**AVERTISSEMENT!** les vibrations et les émissions de bruit au cours de l'utilisation réelle de l'outil électrique peuvent varier de la valeur déclarée en fonction du mode d'utilisation de l'outil, en particulier du type de pièce traité selon les exemples suivants et d'autres variations concernant le mode d'utilisation de l'outil:

Comment l'outil est utilisé et quels matériaux sont coupés ou percés.

L'outil est en bon état et bien entretenu.

L'utilisation du bon accessoire pour l'outil et l'assurance qu'il est affûté et en bon état.

La force avec laquelle vous serrez les poignées et l'utilisation éventuelle d'un quelconque accessoire anti-bruit et anti-vibration.

Et l'outil est utilisé comme prévu dans sa conception et dans les présentes instructions.

Cet outil peut causer un syndrome de vibration du bras et de la main s'il n'est pas correctement géré.



**AVERTISSEMENT!** Pour être précise, une évaluation du niveau d'exposition en conditions réelles d'utilisation doit également tenir compte de toutes les parties du cycle d'utilisation telles que les moments où l'outil est éteint, et ceux où il fonctionne au ralenti mais ne réalise pas réellement de tâche. Ceci peut réduire de façon significative le niveau d'exposition et la période de fonctionnement totale.

Facteurs contribuant à minimiser votre risque d'exposition aux vibrations et au bruit.

Utilisez TOUJOURS des ciseaux, des forets et des lames affûtés.

Entretenez cet outil en accord avec les présentes instructions et maintenez-le lubrifié (si approprié).

Si l'outil doit être fréquemment utilisé, investissez dans des accessoires anti-bruit et anti-vibration.

Planifiez votre travail pour étaler toute utilisation d'outil à fortes vibrations sur plusieurs jours.



## INSTRUCTIONS D'UTILISATION



**REMARQUE:** Avant d'utiliser l'outil, lisez attentivement le manuel d'utilisation.

### UTILISATION PRÉVUE

La clé à cliquet est un outil à main utilisé pour serrer et desserrer les vis, écrous et boulons. Elle est équipée d'un mécanisme à cliquet qui vous permet de tourner l'outil en continu dans une seule direction sans le retirer de la pièce. Cela rend la clé à cliquet très pratique lorsque vous devez serrer ou desserrer une vis plusieurs fois.

### AVANT LA MISE EN SERVICE

#### 1. POUR RETIRER OU INSTALLER LA BATTERIE (NON INCLUS) (VOIR FIG. A1, A2)

Pour retirer le pack batterie, appuyez d'abord fermement sur le bouton de libération du pack batterie, puis faites glisser le pack batterie hors de votre outil.

Pour installer le pack batterie, faites glisser le pack batterie entièrement chargé sur l'outil avec une force suffisante jusqu'à ce qu'il s'enclenche en position.

### OPÉRATION

**⚠ AVERTISSEMENT:** Veuillez noter que les clés à cliquet ont généralement une capacité de couple maximale spécifique. Ne dépassez pas leur valeur maximale de couple indiquée pour éviter d'endommager l'outil ou la pièce. De plus, faites attention à ne pas vous blesser lors de l'utilisation d'une clé à cliquet, et assurez-vous que l'outil et la pièce sont correctement fixés et soutenus. Si un contrôle précis du couple est nécessaire, utilisez une clé dynamométrique pour garantir une application de couple précise.

**⚠ AVERTISSEMENT:** Ne désactivez pas l'outil et n'essayez pas d'utiliser l'outil manuellement pour obtenir un couple supplémentaire sur l'écrou ou le boulon serré. Cela pourrait endommager la fixation et l'outil.

#### 1. PLACER LA DOUILLE (NON INCLUS) SUR LA CLÉ À CLIQUET (VOIR FIG. B)

Choisissez la douille appropriée en fonction de

la taille et du type de vis, écrous ou boulons que vous souhaitez manipuler.

**REMARQUE:** Installez la douille sélectionnée sur la tête carrée de la clé à cliquet. Assurez-vous que la douille est solidement serrée pour éviter tout glissement lors de l'utilisation.

#### 2. CONTRÔLE DE DIRECTION AVANT ET ARRIÈRE (VOIR FIG. C)

Assurez-vous de choisir la bonne direction pour serrer ou desserrer les vis.

#### 3. INTERRUPTEUR MARCHÉ/ARRÊT ET BOUTON DE VERROUILLAGE (VOIR FIG. D)

Pour éviter que la machine ne démarre accidentellement, il y a un bouton de verrouillage devant l'interrupteur.

Avant d'allumer la machine, veuillez déverrouiller le bouton de verrouillage avant d'appuyer sur l'interrupteur.

#### 4. LUMIÈRE LED (SEE FIG. E)

Votre machine est équipée de lumières LED qui s'allument lorsque l'interrupteur marche/arrêt est pressé. Après avoir relâché l'interrupteur, la lumière LED s'éteindra.

#### 5. ALIGNER LA DOUILLE (NON INCLUS) AVEC LA TÊTE DE LA VIS OU DU BOULON

Alignez la douille avec la tête de la vis ou du boulon sur lequel vous travaillez et assurez-vous que la prise est solidement engagée.

#### 6. TOURNER LA CLÉ À CLIQUET

Tournez la poignée d'une clé à cliquet manuelle et le mécanisme à cliquet fera tourner la prise en continu dans une seule direction sans avoir besoin de retirer la clé à cliquet de la vis ou du boulon.

Continuez à tourner jusqu'à ce que le degré de serrage ou de desserrage souhaité soit atteint.

#### 7. UTILISATION COMME OUTIL À MAIN

Vous pouvez utiliser l'outil comme une clé à cliquet manuelle. En particulier lors du desserrage d'un boulon/écrou serré, desserrez-le d'abord à la main, puis allumez l'outil. Après avoir atteint le couple maximal en utilisant le moteur, l'outil peut être éteint et un couple manuel supplémentaire peut être

## CLÉ À CLIQUET SANS FIL

appliqué jusqu'à 80 Nm.

 **AVERTISSEMENT:** Un couple excessif peut endommager le boulon/écrou, la douille ou l'outil.

### 8. ARRÊTER L'OPÉRATION

Une fois l'opération de serrage ou de desserrage terminée, arrêtez de tourner la poignée et retirez la clé à cliquet de la pièce.

### 9. STOCKER LES OUTILS

Après utilisation, assurez-vous de ranger votre clé à cliquet et la prise dans un endroit sûr pour éviter les dommages ou les pertes.

## CONSEILS D'UTILISATION POUR VOTRE OUTIL

### 1. POURQUOI LA CLÉ À CLIQUET NE S'ALLUME-T-ELLE PAS LORSQUE VOUS APPUYEZ SUR L'INTERRUPTEUR ?

Le contrôle de rotation avant/arrière, situé sur le dessus du déclencheur, est positionné en mode verrouillage.

Déverrouillez le contrôle de rotation avant/arrière en le plaçant dans la position de rotation requise. Appuyez sur le déclencheur et la clé à cliquet commencera à tourner.

### 2. RAISONS DES DIFFÉRENTES DURÉES DE FONCTIONNEMENT DU BATTERIE PACK

Les problèmes de temps de charge et le non-usage d'une batterie pack pendant une longue période réduiront le temps de fonctionnement du batterie pack. Cela peut être corrigé après plusieurs cycles de charge et de décharge en chargeant et en travaillant avec votre perceuse. Les conditions de travail difficiles, telles que le vissage de grosses vis dans du bois dur, utiliseront l'énergie du batterie pack plus rapidement que les conditions de travail légères. Ne rechargez pas votre batterie pack en dessous de 0 °C et au-dessus de 40 °C car cela affectera les performances.

## DÉPANNAGE

Bien que votre outil soit très simple à utiliser, si vous rencontrez des problèmes, veuillez vérifier ce qui suit :

1. Une petite quantité de fuite de batterie peut se produire sous des températures extrêmes ou après une utilisation intensive. Lavez immédiatement toute fuite des mains, de la peau ou des vêtements avec de l'eau et du savon.
2. Le tirage d'énergie de la batterie génère de la chaleur. Celle-ci augmente à mesure que la demande d'énergie augmente. Vous ne endommagerez pas la batterie et la chaleur générée est normale. Si vous souhaitez la refroidir, laissez simplement la perceuse refroidir avant de continuer le travail.
3. La batterie peut devenir chaude lors de la charge. C'est normal. Cela résulte de la diminution des réactions chimiques à l'intérieur des batteries pendant le processus de charge.
4. Le chargeur peut devenir chaud pendant la charge. C'est normal. Cela résulte de la diminution de l'alimentation principale.

## ENTRETIEN

**Retirer la batterie de l'outil avant de procéder à un réglage, une réparation ou un entretien.** L'outil ne requiert pas de graissage ou d'entretien particulier. Il n'y a pas de pièces réparables par l'utilisateur dans cet outil. Ne jamais utiliser d'eau ou de nettoyants chimiques pour nettoyer l'outil. Nettoyer avec un chiffon sec. Toujours conserver l'outil motorisé dans un endroit sec. Maintenir les fentes de ventilation du moteur propres. Empêcher que les commandes de marche soient couvertes de sciure. Il est normal que des étincelles soient visibles dans les fentes de ventilation, cela n'endommagera pas l'outil motorisé.

## PROTECTION DE L'ENVIRONNEMENT

 Les déchets d'équipements électriques et électroniques ne doivent pas être déposés avec les ordures ménagères. Ils sont collectés pour être recyclés dans des centres spécialisés. Consultez les autorités locales ou votre revendeur pour obtenir des renseignements sur l'organisation de la collecte.

# EC Déclaration de Conformité



FR

Nous: **HYUNDAI Corporation Holdings Europe**  
Am Kronberger Hang 2A, 65824, Schwalbach am Taunus  
Germany

Déclarons que le produit détaillé ci-dessous :  
**Clé à cliquet sans fil**

**MODÈLE : RW20S-47**

**FONCTION : Serrer et desserrer les vis et les boulons**

Satisfait les exigences des directives du Conseil:  
2006/42/EC, 2014/30/EU, 2011/65/EU & (EU)2015/863

Les normes sont conformes à:

EN 62841-1, EN 62841-2-2, EN IEC 55014-1, EN IEC 55014-2, EN IEC  
63000

La personne autorisée à constituer le dossier technique,  
Nom : **Hyundae Kim**  
Adresse : **HYUNDAI Corporation Holdings Europe**  
**65824 Schwalbach am Taunus, Germany**

Directeur général

Jaiwon Hur

Chef de projet

Sungwoo Hong

Date : 2024.09.25

## CHIAVE A CRICCHETTO SENZA FILI

# ISTRUZIONI ORIGINALI SICUREZZA DEL PRODOTTO AVVISI GENERALI PER LA SICUREZZA DEGLI UTENSILI A MOTORE

 **AVVERTENZA!** Leggere tutte le avvertenze di sicurezza, le istruzioni, le illustrazioni e le specifiche fornite con questo elettro utensile. *La mancata osservanza delle istruzioni elencate di seguito potrebbe provocare una scossa elettrica, un incendio e/o lesioni gravi.*

Conservare tutti gli avvisi e le istruzioni per poterli consultare quando necessario. Il termine «elettro utensile elettrico» utilizzato di seguito in questo manuale si riferisce a utensili elettrici alimentati dalla rete (con linea di allacciamento), oltre che ad utensili elettrici alimentati a batteria (senza linea di allacciamento).

### 1. Posto di lavoro

- a) **Mantenere pulito ed ordinato il posto di lavoro.** *Il disordine e le zone di lavoro non illuminate possono essere fonte di incidenti.*
- b) **Evitare d'impiegare l'utensile in ambienti soggetti al rischio di esplosioni nei quali si trovino liquidi, gas o polveri infiammabili.** *Gli utensili elettrici producono scintille che possono far infiammare la polvere o i gas.*
- c) **Mantenere lontani i bambini ed altre persone durante l'impiego dell'utensile elettrico.** *Eventuali distrazioni potranno comportare la perdita del controllo sull'utensile.*

### 2. Sicurezza elettrica

- a) **La spina per la presa di corrente dovrà essere adatta alla presa.** Evitare assolutamente di apportare modifiche alla spina. Non impiegare spine adattatrici assieme ad utensili con collegamento a terra. *Le spine non modificate e le prese adatte allo scopo riducono il rischio di scosse elettriche.*

- b) **Evitare il contatto fisico con superfici collegate a terra, come tubi, riscaldamenti, cucineelettriche e frigoriferi.** *Sussiste un maggior rischio di scosse elettriche nel momento in cui il corpo è messo a massa.*
- c) **Custodire l'utensile al riparo dalla pioggia o dall'umidità.** *L'eventuale infiltrazione di acqua in un utensile elettrico va ad aumentare il rischio d'insorgenza di scosse elettriche.*
- d) **Non usare il cavo per scopi diversi da quelli previsti al fine di trasportare o appendere l'apparecchio, oppure di togliere la spina dalla presa di corrente.** *Mantenere l'utensile al riparo da fonti di calore, dall'olio, dagli spigolosi da parti di strumenti in movimento. I cavi danneggiati o aggrovigliati aumentano il rischio d'insorgenza di scosse elettriche.*
- e) **Qualora si voglia usare l'utensile all'aperto, impiegare solo ed esclusivamente cavi di prolunga omologati per l'impiego all'esterno.** *L'uso di un cavo di prolunga omologato per l'impiego all'esterno riduce il rischio d'insorgenza di scosse elettriche.*
- f) **Se si deve utilizzare l'utensile a motore in un luogo umido, utilizzare una fonte di alimentazione con protezione a corrente residua.** *L'uso di un dispositivo a corrente residua riduce il rischio di folgorazioni elettriche.*

### 3. SICUREZZA DELLE PERSONE

- a) **È importante concentrarsi su ciò che si sta facendo e a maneggiare con giudizio l'utensile elettrico durante le operazioni di lavoro.** *Non utilizzare l'utensile in caso di stanchezza o sotto l'effetto di droghe, bevande alcoliche e medicinali. Un attimo di distrazione durante l'uso dell'utensile potrà causare lesioni gravi.*
- b) **Indossare sempre equipaggiamento protettivo individuale, nonché guanti protettivi.** *Se si avrà cura d'indossare equipaggiamento protettivo individuale come la maschera antipolvere, la calzatura antidrucciolevole di sicurezza, il casco protettivo o la protezione dell'udito, a seconda dell'impiego previsto per l'utensile elettrico, si potrà ridurre il rischio di ferite.*

- c) Evitare avviamenti involontari. Controllare che l'interruttore sia nella posizione off prima di effettuare il collegamento a una sorgente di alimentazione/batteria, e prima di sollevare o trasportare l'utensile. *Il fatto di tenere il dito sopra all'interruttore o di collegare l'utensile acceso all'alimentazione di corrente potrà essere causa di incidenti.*
- d) Togliere gli attrezzi di regolazione o la chiave inglese prima di accendere l'utensile. *Un utensile o una chiave inglese che si trovino in una parte di strumento in rotazione potranno causare lesioni.*
- e) È importante non sopravvalutarsi. Avere curadi mettersi in posizione sicura e di mantenere l'equilibrio. *In tale maniera sarà possibile controllare meglio l'apparecchio in situazioni inaspettate.*
- f) Indossare vestiti adeguati. Evitare di indossare vestiti lenti o gioielli. Tenere i capelli, i vestiti ed i guanti lontani da pezzi in movimento. *Vestiti lenti, gioielli o capelli lunghi potranno impigliarsi in pezzi in movimento.*
- g) Se sussiste la possibilità di montare dispositivi di aspirazione o di captazione della polvere, assicurarsi che gli stessi siano stati installati correttamente e vengano utilizzati senza errori. *L'impiego dei suddetti dispositivi diminuisce il pericolo rappresentato dalla polvere.*
- h) Non lasciare che la familiarità acquisita con l'utilizzo frequente dell'elettrotensile si trasformi in autocompiacimento e trascuratezza dei principi di sicurezza. *Un'azione imprudente può causare lesioni gravi entro una frazione di secondo.*
- 4) Maneggio e impiego accurato di elettrotensili
- a) Non sovraccaricare l'elettrotensile. Impiegare l'elettrotensile adatto per eseguire il lavoro. *Utilizzando l'elettrotensile elettrico adatto si potrà lavorare meglio e con maggior sicurezza nell'ambito della gamma di potenza indicata.*
- b) Non utilizzare elettrotensili con interruttori difettosi. *Un elettrotensile che non si può più accendere o spegnere è pericoloso e dovrà essere riparato.*
- c) Staccare la spina dalla presa di corrente e/o rimuovere la batteria, se rimovibile, dall'elettrotensile prima di effettuare qualsiasi regolazione, sostituire gli accessori o riporre gli utensili elettrici. *Tale precauzione eviterà che la macchina possa essere messa in funzione inavvertitamente.*
- d) Custodire gli elettrotensili non utilizzati fuori della portata dei bambini. Non fare usare l'apparecchio a persone non abituate a farlo o che non abbiano letto le presenti istruzioni. *Gli elettrotensili sono pericolosi se utilizzati da persone inesperte.*
- e) Eseguire la manutenzione di elettrotensile e accessori. Verificare che le parti mobili dell'elettrotensile funzionino perfettamente e non s'incepino, che non ci siano pezzi rotti o danneggiati al punto tale da limitare la funzione della macchina stessa. Far riparare le parti danneggiate prima di utilizzare l'elettrotensile. *Numerosi incidenti vengono causati da elettrotensili la cui manutenzione è stata effettuata in modo poco accurato.*
- f) Mantenere affilati e puliti gli utensili da taglio. *Gli utensili da taglio curati con particolare attenzione e con taglianti affilati s'incepiano meno di frequente e sono più facili da condurre.*
- g) Utilizzare elettrotensili, accessori, attrezzi, ecc. in conformità con le presenti istruzioni e secondo quanto previsto per questo tipo specifico di macchina. Osservare le condizioni di lavoro e il lavoro da eseguire durante l'impiego. *L'impiego di elettrotensili per usi diversi da quelli consentiti potrà dar luogo a situazioni di pericolo.*
- h) Mantenere le impugnature e le superfici di presa asciutte, pulite e prive di olio e grasso. *Le impugnature e le superfici di presa scivolose non permettono l'uso e il controllo sicuri dell'elettrotensile in situazioni impreviste.*
- 5) Maneggio e impiego accurato delle batterie
- a) Caricare la batteria solo ed esclusivamente con i dispositivi di carica consigliati dal

## CHIAVE A CRICCHETTO SENZA FILI

produttore. Per un dispositivo di carica previsto per un determinato tipo di batteria, sussiste pericolo di incendio, se utilizzato con una batteria di tipo diverso.

- b) Utilizzare negli elettrodomestici elettrici solo ed esclusivamente le batterie previste per tale scopo. L'uso di batterie di tipo diverso potrebbe dare insorgenza a lesioni a persone e comportare il rischio d'incendi.
- c) Tenere la batteria non utilizzata lontano da graffette, monete, chiavi, chiodi, viti o altri oggetti in metallo di piccole dimensioni che potrebbero causare un ponte tra i contatti. Un eventuale cortocircuito tra i contatti della batteria può dare origine a bruciature o ad incendi.
- d) In caso di impiego sbagliato, possono verificarsi fuoriuscite di liquido dalla batteria. Evitarne il contatto. In caso di contatto casuale, sciacquare con acqua. Qualora il liquido dovesse entrare in contatto con gli occhi, chiedere immediato consiglio a un medico. Il liquido fuoriuscito dalla batteria può causare irritazioni cutanee o bruciature.
- e) Non utilizzare una batteria o un elettrodomestico danneggiati o modificati. Le batterie danneggiate o modificate potrebbero manifestare un comportamento imprevedibile con la possibilità di causare un'esplosione o un incendio.
- f) Non esporre una batteria o un utensile al fuoco o a temperature elevate. L'esposizione al fuoco o a una temperatura superiore a 130°C potrebbe provocare un'esplosione.
- g) Seguire tutte le istruzioni per la carica e non caricare la batteria o l'elettrodomestico a una temperatura che non rientri nell'intervallo di valori specificato nelle istruzioni. Una ricarica effettuata in maniera scorretta o a una temperatura che non rientra nell'intervallo di valori specificato, potrebbe danneggiare la batteria aumentando il rischio d'incendio.
- 6) Assistenza
- a) Fare riparare l'apparecchio esclusivamente da personale specializzato e solo impiegando pezzi di ricambio originali.

In tal modo potrà essere salvaguardata la sicurezza dell'apparecchio.

- b) Non riparare le batterie danneggiate. Gli interventi di riparazione sulle batterie devono essere eseguiti dal costruttore o da fornitori di assistenza autorizzati.

## SIMBOLI



Per ridurre il rischio di lesioni, l'utente deve leggere il manuale di istruzioni



Avvertenza



Indossare protezione per gli occhi



Indossare protezione per le orecchie



Indossare una mascherina antipolvere

I prodotti elettrici non possono essere gettati tra i rifiuti domestici.



L'apparecchio da rottamare deve essere portato al centro di riciclaggio per un corretto trattamento.

Controllare con le autorità locali o con il rivenditore per localizzare il centro di riciclaggio più vicino.

## ELENCO DEI COMPONENTI

1. MANOPOLA DI CONTROLLO AVANTI E INDIETRO
2. MANICO CON IMPUGNATURA MORBIDA
3. COMPARTO PER LA BATTERIA
4. PULSANTE DI RILASCIO DEL PACCO BATTERIA *
5. PACCO BATTERIA *
6. INTERRUTTORE ON/OFF CON VELOCITÀ VARIABILE
7. PULSANTE DI BLOCCO DELL'INTERRUTTORE ON/OFF
8. LUCE DI LED
9. ADATTATORE PER PRESA

\* Non tutti gli accessori illustrati o descritti sono inclusi nella consegna standard.

IT

## DATI TECNICI

Tipo RW20S-47 (RW20S-47-designazione della macchinario, rappresentante della chiave a cricchetto)

Voltaggio	18V $\equiv$ (20V Max.)
Velocità a vuoto	0-240/min
Dimensione del mandrino	3/8"
Coppia massima	47 N.m
Peso della macchina (senza batteria)	0.82 kg

## PACCHI BATTERIA ADATTI

Numero di articolo	BI20-2	BI20-4
Capacità della batteria	2.0Ah	4.0Ah
	Non incluso	Non incluso

## CARICABATTERIE ADATTI

Numero di articolo	C20-2	C20-4
Input di caricabatterie	100-240V~50/60Hz, 55W	100-240V~50/60Hz, 95W
Output di caricabatterie	20V $\equiv$ 2.0A	20V $\equiv$ 4.0A
Tempo di ricarica (approssimativo)	1hr (2.0 Ah) 2hrs (4.0 Ah)	30mins (2.0 Ah) 60mins (4.0 Ah)
Classe di protezione del caricabatterie	$\square$ /II	$\square$ /II
	Non incluso	Non incluso

## INFORMAZIONI SUL RUMORE

Pressione acustica ponderata:  $L_{pA} = 74,2$  dB(A)  $K_{pA} = 3$  dB(A)

Potenza acustica ponderata:  $L_{wA} = 82,2$  dB(A)  $K_{wA} = 3$  dB(A)

Indossare protezione per le orecchie.

## CHIAVE A CRICCHETTO SENZA FILI

### INFORMAZIONI SULLA VIBRAZIONE

I valori totali di vibrazione (somma vettoriale triassiale) sono determinati secondo lo standard EN 62841:

Valore emissione vibrazioni:  $a_h = 1,690 \text{ m/s}^2$  Incertezza  $K = 1,5 \text{ m/s}^2$

Il valore totale di emissione di vibrazioni dichiarato e il valore di emissioni sonore dichiarati sono stati misurati in base a un metodo di collaudo standard e possono essere utilizzati per il confronto di un utensile con un altro.

Il valore totale di emissione di vibrazioni dichiarato e il valore di emissioni sonore dichiarato possono anche essere utilizzati in una valutazione preliminare dell'esposizione.

 **AVVERTENZA!** le emissioni di vibrazioni e sonore durante l'uso effettivo dell'elettrotensile possono differire dal valore dichiarato in base alle modalità con cui esso viene utilizzato. In particolare quale tipo di pezzo viene lavorato dipende dai seguenti fattori e da altre variazioni sulle modalità di utilizzo dell'elettrotensile:

Come viene usato l'elettrotensile e quali sono i materiali tagliati o forati.

Le condizioni e la buona manutenzione dell'elettrotensile.

L'uso dell'accessorio corretto per il taglio e la sua affilatura, nonché le sue buone condizioni.

La tenuta della presa sulle impugnature e se vengono utilizzati eventuali accessori antivibrazioni e antirumore.

L'adeguatezza dell'utilizzo dell'elettrotensile rispetto a quanto previsto.

**Questo elettrotensile potrebbe causare l'insorgenza della sindrome della vibrazione dell'avambraccio se il suo utilizzo non viene gestito correttamente.**

 **AVVERTENZA!** per essere precisi, una stima del livello di esposizione nelle attuali condizioni di utilizzo dovrebbe anche tenere conto di tutte le parti del ciclo operativo, come le volte in cui lo strumento viene spento e il tempo in cui viene lasciato girare a vuoto senza realmente fare il suo lavoro. Questo potrebbe ridurre significativamente il livello di esposizione sul periodo di lavoro totale.

Aiuto a minimizzare il rischio di esposizione alle vibrazioni e al rumore.

Usare sempre scalpelli, trapani e lame affilati.

Conservare questo elettrotensile sempre in conformità a queste istruzioni e mantenerlo ben lubrificato (dove appropriato).

Se l'utensile deve essere utilizzato regolarmente, investire in accessori antivibrazioni e antirumore. Pianificare il lavoro in modo da suddividere i lavori che implicano le maggiori vibrazioni nell'arco di più giorni.



## ISTRUZIONI PER L'USO



**NOTA:** Leggere attentamente il manuale di istruzioni prima di utilizzare l'utensile.

### USO PREVISTO

La chiave a cricchetto è un utensile manuale utilizzato per serrare e allentare viti, dadi e bulloni. È dotata di un meccanismo a cricchetto che consente di ruotare continuamente l'utensile in una direzione senza rimuoverlo dal pezzo. Ciò rende la chiave a cricchetto molto conveniente quando è necessario serrare o allentare una vite più volte.

### PRIMA DI MESSA IN FUNZIONE

#### 1. PER RIMUOVERE O INSTALLARE IL PACCO BATTERIA (NON INCLUSO) (VEDI FIG. A1, A2)

Per rimuovere il pacco batteria, premere prima saldamente il pulsante di rilascio del pacco batteria, quindi far scorrere il pacco batteria fuori dallo strumento.

Per installare il pacco batteria, far scorrere il pacco batteria completamente carico sull'utensile con la forza sufficiente fino a quando non si incastra in posizione.

### FUNZIONAMENTO



**AVVERTENZA:** Si prega di notare che le chiavi a cricchetto di solito hanno una determinata capacità di coppia, non superare il loro valore massimo di coppia indicato per evitare danni all'utensile o al pezzo. Inoltre, fare attenzione a non ferirsi quando si utilizza una chiave a cricchetto, e assicurarsi che sia sia l'utensile che il pezzo siano correttamente fissati e supportati. Se è necessario un controllo preciso della coppia, è possibile utilizzare una chiave dinamometrica per garantire un'applicazione precisa della coppia.



**AVVERTENZA:** Non spegnere l'utensile e cercare di utilizzare l'utensile manualmente per ottenere una coppia aggiuntiva sull' dado o bullone che viene serrato. Farlo potrebbe causare danni alla fissazione e all'utensile.

#### 1. POSIZIONARE LA BUCCHIA (NON INCLUSO) SULLA CHIAVE A CRICCHETTO (VEDI FIG. B)

Scegliere la presa appropriata in base alla

dimensione e al tipo di viti, dadi o bulloni che si desidera maneggiare.

**NOTA:** Installare la presa selezionata sulla testa quadrata della chiave a cricchetto. Assicurarsi che la presa sia saldamente serrata per evitare scivolamenti durante l'uso.

#### 2. CONTROLLO AVANTI E INDIETRO (VEDI FIG. C)

Assicurarsi di scegliere la direzione corretta per serrare o allentare le viti.

#### 3. INTERRUOTTORE ON/OFF E PULSANTE DI BLOCCO (VEDI FIG. D)

Per evitare che la macchina si avvii accidentalmente, c'è un pulsante di blocco di fronte all'interruttore.

Prima di accendere la macchina, sbloccare il pulsante di blocco prima di premere l'interruttore.

#### 4. LUCE LED (VEDI FIG. E)

La tua macchina è dotata di luci LED che si accendono quando si preme l'interruttore on/off. Dopo aver rilasciato l'interruttore, la luce LED si spegnerà.

#### 5. ALLINEARE LA BUCCHIA (NON INCLUSO) CON LA TESTA DELLA VITE O DEL BULLONE

Allineare la presa con la testa della vite o del bullone su cui si sta lavorando e assicurarsi che la spina sia saldamente inserita.

#### 6. GIRARE LA CHIAVE A CRICCHETTO

Girare la maniglia di una chiave a cricchetto portatile e il meccanismo a cricchetto farà sì che la spina si giri continuamente in una direzione senza la necessità di rimuovere la chiave dalla vite o dal bullone.

Continuare a girare fino a quando il grado desiderato di serraggio o allentamento viene raggiunto.

#### 7. UTILIZZO COME STRUMENTO MANUALE

È possibile utilizzare l'utensile come chiave a cricchetto manuale. In particolare quando si allenta un bullone/dado rigido, allentarlo manualmente prima di accendere l'utensile. Dopo aver raggiunto il coppia massima utilizzando il motore, l'utensile può essere spento e ulteriore coppia manuale può essere

## CHIAVE A CRICCHETTO SENZA FILI

applicata fino a 80 Nm.

 **AVVERTENZA:** Un eccessivo coppia di serraggio può danneggiare il bullone/dado, la presa o l'utensile.

### 8. FERMARE L'OPERAZIONE

Una volta completata l'operazione di serraggio o allentamento, fermare la rotazione della maniglia e rimuovere la chiave dalla pièce.

### 9. ARCHIVIAZIONE DEGLI STRUMENTI

Dopo l'uso, assicurarsi di conservare la chiave a cricchetto e la spina in un luogo sicuro per evitare danni o smarrimenti.

## SUGGERIMENTI PER L'UTILIZZO DEL TUO UTENSILE

### 1. PERCHÉ LA CHIAVE A CRICCHETTO NON SI ACCENDE QUANDO SI PREME L'INTERUTTORE?

Il controllo della rotazione avanti/indietro, che si trova sopra il grilletto, è posizionato nella funzione di blocco.

Sbloccare il controllo della rotazione avanti/indietro posizionandolo nella posizione di rotazione richiesta. Premere il grilletto e la chiave a cricchetto inizierà a ruotare.

### 2. MOTIVI PER LE DIVERSE DURATE DI FUNZIONAMENTO DEL PACCO BATTERIE

Problemi di tempo di ricarica e non aver utilizzato un pacco batterie per un lungo periodo ridurranno il tempo di funzionamento del pacco batterie. Questo può essere corretto dopo diversi cicli di carica e scarica ricaricando e lavorando con il tuo trapano.

Condizioni di lavoro pesanti come viti grandi in legno duro consumeranno l'energia del pacco batterie più velocemente rispetto a condizioni di lavoro più leggere. Non ricaricare il pacco batterie al di sotto di 0 °C e al di sopra di 40 °C poiché ciò influirà sulle prestazioni.

## RISOLUZIONE DEI PROBLEMI

Anche se il tuo strumento è davvero molto semplice da usare, se riscontri problemi,

controlla quanto segue:



1. Potrebbe verificarsi una piccola perdita di liquido dal pacco batterie in condizioni di temperature estreme o dopo un uso intensivo. Lavare immediatamente qualsiasi perdita dalle mani, dalla pelle o dai vestiti con acqua e sapone.
2. Il prelievo di potenza dalla batteria genera calore. Questo aumenta man mano che la richiesta energetica aumenta. Non danneggerai il pacco batterie e il calore generato è normale. Se desideri raffreddarlo, lascia semplicemente che il trapano si raffreddi prima di continuare il lavoro.
3. Il pacco batterie può riscaldarsi durante la ricarica. Questo è normale ed è il risultato della diminuzione delle reazioni chimiche all'interno delle batterie durante il processo di ricarica.
4. Il caricabatterie si riscalderà durante la ricarica. Questo è normale ed è il risultato della diminuzione dell'alimentazione principale.

## MANUTENZIONE

**Rimuovere il pacco batteria dall'utensile prima di eseguire qualsiasi regolazione, riparazione o manutenzione.**

L'attrezzo non richiede lubrificazione o manutenzione aggiuntiva. All'interno dell'attrezzo non ci sono parti riparabili da parte dell'utente. Non usare mai acqua o detersivi chimici per pulire l'attrezzo. Pulire con un panno asciutto. Conservare sempre gli attrezzi elettrici in luoghi asciutti. Tenere pulite le aperture di ventilazione del motore. Tenere puliti dalla polvere tutti i controlli operativi. La formazione di scintille all'interno delle aperture di ventilazione, è un fenomeno normale che non crea danni all'attrezzo.

## TUTELA AMBIENTALE

 I prodotti elettrici non possono essere gettati tra i rifiuti domestici. L'apparecchio  da rottamare deve essere portato al centro di riciclaggio per un corretto trattamento. Controllare con le autorità locali o con il rivenditore per localizzare il centro di riciclaggio più vicino.

# EC Dichiarazione di Conformità



Noi:

**HYUNDAI Corporation Holdings Europe**  
Am Kronberger Hang 2A, 65824, Schwalbach am Taunus  
Germany

Dichiariamo che il prodotto dettagliato di seguito :  
**Chiave a cricchetto senza fili**

**MODELLO : RW20S-47**  
**FUNZIONE : Serrare e svitare viti, dadi**

Soddisfa i requisiti delle direttive del Consiglio:  
2006/42/EC, 2014/30/EU, 2011/65/EU & (EU)2015/863

Gli standard conformano alla:  
EN 62841-1, EN 62841-2-2, EN IEC 55014-1, EN IEC 55014-2, EN IEC  
63000

La persona autorizzata a costituire il fascicolo tecnico,  
Nome : **Hyundae Kim**  
Indirizzo : **HYUNDAI Corporation Holdings Europe**  
**65824 Schwalbach am Taunus, Germany**

Direttore generale

---

Date : 2024.09.25

Jaiwon Hur

Responsabile del progetto

---

Sungwoo Hong

## LLAVE DE TRINQUETE INALÁMBRICA

# MANUAL ORIGINALSEGURIDAD DEL PRODUCTO ADVERTENCIAS DE SEGURIDAD GENERALES SOBRE HERRAMIENTAS ELÉCTRICAS



**ADVERTENCIA!** Lea todas las advertencias de seguridad, instrucciones, ilustraciones y especificaciones que acompañan a esta herramienta eléctrica. Si no se respetan todas las instrucciones que se indican abajo, podría producirse una descarga eléctrica, un incendio o alguien podría resultar herido de gravedad.

Conserve todas las advertencias e instrucciones para futuras consultas. El término "herramienta eléctrica" en todas las advertencias siguientes corresponde a la herramienta eléctrica con o sin cable.

### 1. Zona de trabajo

- a) Mantener su lugar de trabajo limpio y bien iluminado. Bancos de trabajo desordenados y lugares oscuros invitan a los accidentes.
- b) No utilizar herramientas eléctricas en atmósferas explosivas, como por ejemplo en presencia de líquidos inflamables, gases o polvo. Las herramientas eléctricas crean chispas que pueden encender el polvo o los vapores.
- c) Mantener alejados a los niños y visitantes mientras opera una herramienta eléctrica. Las distracciones pueden hacerle perder el control.

### 2) Seguridad eléctrica

- a) Los enchufes de la herramienta eléctrica deben encajar perfectamente en el tomacorriente. Nunca modificar el enchufe de ninguna manera. No utilizar adaptadores con herramientas eléctricas conectadas a tierra. Los enchufes no modificados y los que encajan perfectamente en el tomacorriente reducirán el riesgo de

descarga eléctrica.

- b) Evitar el contacto del cuerpo con superficies conectadas a tierra tales como caños, radiadores, cocinas y heladeras. Existe un riesgo creciente de descarga eléctrica si su cuerpo queda conectado a tierra.
  - c) No exponer las herramientas eléctricas a la lluvia y no guardar en lugares húmedos. El agua que penetra en ellas aumentará el riesgo de una descarga eléctrica.
  - d) No abusar del cable. Nunca utilizar el cable para transportar, tirar o desenchufar la herramienta eléctrica. Mantener el cable alejado del calor, del aceite, de bordes agudos o piezas móviles. Los cables dañados o enredados aumentan el riesgo de descarga eléctrica.
  - e) Cuando utilice su herramienta eléctrica al aire libre, emplear un prolongador apto para uso en exteriores. El empleo de cables para uso al aire libre reduce el riesgo de descarga eléctrica.
  - f) Si es necesario utilizar la herramienta motorizada en un lugar muy húmedo, utilice una fuente de alimentación con dispositivo de corriente residual (RCD). El uso de un RCD reduce el riesgo de descarga eléctrica.
- ### 3) Seguridad personal
- a) Mantenerse alerta, poner atención en lo que está haciendo y utilice el sentido común mientras opera una herramienta eléctrica. No emplear la herramienta cuando se encuentre cansado o bajo la influencia de drogas, alcohol o medicación. Un momento de falta de atención durante el manejo de herramientas eléctricas puede dar lugar a daños corporales serios.
  - b) Utilizar equipo de seguridad. Usar siempre protección ocular. Equipo de seguridad como máscaras contra el polvo, zapatos antideslizantes de seguridad, sombrero o protección auditiva para condiciones apropiadas reducirá daños corporales.
  - c) Evite el arranque accidental. Asegúrese de que el interruptor se encuentra desactivado antes de enchufar la máquina o colocar la batería, al tomar la herramienta

- o transportarla. Transportar herramientas con el dedo en el interruptor o enchufar la herramienta cuando el interruptor está encendido invitan a los accidentes.
- d) Retire llaves de ajuste o llaves inglesas antes de poner la herramienta en funcionamiento. *Una llave que queda unida a una pieza móvil de la herramienta puede originar daños corporales.*
- e) No exralimitarse. Mantenerse firme y con buen equilibrio en todo momento. *Esto permite un mejor control de la herramienta en situaciones inesperadas.*
- f) Vestirse apropiadamente. No usar ropa suelta ni alhajas. Mantenga el pelo, la ropa y los guantes alejados de las piezas en movimiento. *La ropa suelta, las alhajas o el cabello largo pueden ser atrapados por las piezas móviles.*
- g) Si se proporcionan dispositivos para la extracción y recolección de polvo, asegurarse de que estos estén conectados y utilizados correctamente. *El uso de estos dispositivos puede reducir peligros relacionados con el polvo.*
- h) No permita que el hecho de estar familiarizado con el uso de herramientas le haga volverse descuidado o ignorar las normas de seguridad. *La falta de atención puede provocar heridas graves en una fracción de segundo.*
- 4) Mantenimiento de la herramienta motorizada
- a) No forzar la herramienta eléctrica. Utilizar la herramienta eléctrica correcta para su aplicación. *La herramienta eléctrica correcta hará el trabajo mejor y más seguro a la velocidad para la cual fue diseñada.*
- b) No utilizar la herramienta eléctrica si el interruptor no la enciende o apaga. *Cualquier herramienta eléctrica que no pueda ser controlada con el interruptor es peligrosa y debe ser reparada.*
- c) Desconecte la clavija de la fuente de alimentación o extraiga la batería (si es desmontable) de la herramienta eléctrica antes de realizar cualquier ajuste, cambiar los accesorios o guardar la herramienta. *Tales medidas de seguridad preventivas reducen el riesgo de arranque accidental de la herramienta.*
- d) Mantener las herramientas eléctricas que no usa fuera del alcance de los niños y no permita que personas no familiarizadas con la herramienta o con estas instrucciones maneje la herramienta eléctrica. *Las herramientas eléctricas son peligrosas en manos de usuarios inexpertos.*
- e) Realice un mantenimiento adecuado de las herramientas eléctricas y sus accesorios. Comprobar si hay desalineamiento o atascamiento de piezas móviles, rotura de piezas en general y cualquier otra condición que pueda afectar la operación normal de la herramienta. *Si se verifican daños, recurra a un servicio calificado antes de volver a usar la herramienta. Las herramientas mal mantenidas causan muchos accidentes.*
- f) Mantener las piezas de corte limpias y afiladas. *Puesto que son menos probables de atascarse y más fáciles de controlar.*
- g) Utilizar la herramienta eléctrica, accesorios y brocas etc., de acuerdo con estas instrucciones y de la manera prevista para el tipo particular de herramienta eléctrica, teniendo en cuenta las condiciones de trabajo y el trabajo a ser realizado. *El uso de la herramienta eléctrica para otras operaciones distintas de lo previsto podría dar lugar a una situación peligrosa.*
- h) Mantenga las empuñaduras y las superficies de agarre secas, limpias y sin aceite ni grasa. *Una empuñadura o una superficie de agarre resbaladiza dificultan la correcta manipulación y el control de la herramienta en situaciones imprevistas.*
- 5) Utilización y mantenimiento de la batería
- a) Recargar solamente con el cargador indicado por el fabricante. *Un cargador adaptado a un tipo de batería podría crear un riesgo de incendio si se utiliza con una diferente batería.*
- b) Utilizar las herramientas eléctricas solamente con baterías especialmente adaptadas. *La utilización de cualquier otra batería podría causar un riesgo de incendio o herida.*
- c) Cuando la batería no está en uso, tenerla

## LLAVE DE TRINQUETE INALÁMBRICA

lejos de los objetos metálicos como los trombones, las piezas de moneda, las llaves, los clavos, los tornillos, o cualquier otro pequeño objeto metálico susceptibles de establecer una conexión de un terminal a otra. *El cortocircuito de un terminal a otra puede causar quemaduras o un incendio.*

- d) Hay una fuga de líquido de la batería. Evitar todo contacto. Si entre accidentalmente en contacto con este líquido, lavar con agua limpia. En caso de contacto con los ojos, consultar a un médico. *El líquido presente en las baterías puede causar irritaciones o quemaduras.*
- e) No utilice una batería o una herramienta que estén dañadas o hayan sido modificadas. *Las baterías dañadas y modificadas pueden comportarse de forma imprevisible y provocar un incendio, una explosión o herir a alguien.*
- f) No arroje una batería o herramienta al fuego ni las exponga a una temperatura excesiva. *La exposición al fuego y a temperaturas superiores a 130 °C puede provocar una explosión.*
- g) Respete todas las instrucciones de carga y no cargue la batería o la herramienta fuera del rango de temperatura especificado en las instrucciones. *Una carga inadecuada o a una temperatura fuera del rango especificado puede ocasionar daños en la batería y aumentar el riesgo de incendio.*
- 6) Reparación
- a) Permitir que el mantenimiento de su herramienta eléctrica sea efectuado por una persona calificada usando solamente piezas de recambio idénticas. *Esto es primordial para mantener la seguridad de la herramienta eléctrica.*
- b) No intente reparar nunca una batería dañada. *Cualquier intervención técnica en una batería debe ser realizada exclusivamente por el fabricante o por un servicio técnico autorizado.*

## SÍMBOLOS



Para reducir el riesgo de lesión, lea el manual de instrucciones



Advertencia



Utilice protección auditiva



Utilice protección ocular



Utilice una máscara antipolvo



Los residuos de aparatos eléctricos y electrónicos no deben depositarse en la basura doméstica. Se deben reciclar en las instalaciones especializadas. Consulte a las autoridades locales o el establecimiento para saber cómo reciclar estos productos.

## LISTA DE COMPONENTES

1.	PERILLA DE CONTROL DE AVANCE Y RETROCESO
2.	MANGO CON AGARRE SUAVE
3.	COMPARTIMENTO DEL PAQUETE DE BATERÍAS
4.	BOTÓN DE LIBERACIÓN DE LA BATERÍA *
5.	PAQUETE DE BATERIA *
6.	INTERRUPTOR DE ENCENDIDO/APAGADO CON VELOCIDAD VARIABLE
7.	BOTÓN DE BLOQUEO DEL INTERRUPTOR DE ENCENDIDO/APAGADO
8.	LUZ LED
9.	ADAPTADOR DE ENCHUFE

\* No todos los accesorios ilustrados o descritos están incluidos en la entrega estándar.

## DATOS TÉCNICOS

Tipo RW20S-47 (RW20S-47-designación de la maquinaria, representante de la llave de trinquete)





Voltaje	18V  (20V Max.)
Sin velocidad de carga	0-240/min
Tamaño del mandril	3/8"
Par máximo	47 N.m
Peso de la máquina (sin batería)	0.82 kg

ES

## PACKS DE BATERÍAS ADECUADOS

Número de artículo	BI20-2	BI20-4
Paquete de batería	2.0Ah	4.0Ah
	No incluido	No incluido

## CARGADORES ADECUADOS

Número de artículo	C20-2	C20-4
Entrada del cargador	100-240V~50/60Hz, 55W	100-240V~50/60Hz, 95W
Salida del cargador	20V  2.0A	20V  4.0A
Tiempo de carga (aproximado)	1hr (2.0 Ah) 2hrs (4.0 Ah)	30mins (2.0 Ah) 60mins (4.0 Ah)
Clase de protección del cargador	 /II	 /II
	No incluido	No incluido

## INFORMACIÓN DE RUIDO

Nivel de presión acústica ponderada:  $L_{pA} = 74,2$  dB(A)  $K_{pA} = 3$  dB(A)

Nivel de potencia acústica ponderada:  $L_{wA} = 82,2$  dB(A)  $K_{wA} = 3$  dB(A)

Utilice protección auditiva.

## LLAVE DE TRINQUETE INALÁMBRICA

### INFORMACIÓN DE VIBRACIÓN

Alores totales de vibración (suma vectorial triangular) determinados según la norma EN 62841:  
Valor de emisión de vibración:  $a_{hv} = 1,690 \text{ m/s}^2$  Uncertainty  $K = 1,5 \text{ m/s}^2$

El valor total de vibraciones declarado y el valor de emisiones acústicas declarado se han medido de conformidad con un método de prueba estándar y pueden utilizarse para realizar comparaciones entre herramientas.

El valor total de vibraciones declarado y el valor de emisiones acústicas declarado también pueden utilizarse en una evaluación preliminar de la exposición.

 **ADVERTENCIA!** Las vibraciones y las emisiones acústicas que se producen durante el uso de la herramienta eléctrica pueden variar respecto a los valores declarados en función de cómo se utilice la herramienta, especialmente dependiendo del tipo de pieza de trabajo que se procese y de otras formas de usar la herramienta:

Cómo se utiliza la herramienta y se cortan o perforan los materiales.

Si la herramienta se encuentra en buenas condiciones de mantenimiento.

Si se utiliza el accesorio correcto para la herramienta y se garantiza que está afilado y en buenas condiciones.

La firmeza de sujeción de las empuñaduras, y el uso de accesorios para reducir las vibraciones y el ruido.

Y si la herramienta se utiliza según su diseño y estas instrucciones.

**Esta herramienta podría causar síndrome de vibración del brazo y la mano si no se utiliza correctamente.**

 **ADVERTENCIA!** Para conseguir una mayor precisión, debe tenerse en cuenta una estimación del nivel de exposición en condiciones reales de todas las partes del ciclo de uso, como los tiempos durante los que la herramienta está apagado o cuando está en funcionamiento pero no está realizando ningún trabajo. Ello podría reducir notablemente el nivel de exposición sobre el periodo de carga total.

Minimización del riesgo de exposición a las vibraciones y el ruido.

Utilice SIEMPRE cinceles, brocas y cuchillas afiladas.

Mantenga esta herramienta de acuerdo con estas instrucciones y bien lubricada (si es necesario).

Si la herramienta se va a utilizar de forma habitual, se recomienda adquirir accesorios para reducir las vibraciones y el ruido.

Planifique su programa de trabajo para distribuir el uso de la herramienta a lo largo de varios días.



## INSTRUCCIONES



**NOTA:** Antes de utilizar la herramienta, lea atentamente el libro de instrucciones.

### POSIBLE USO

La llave de trinquete es una herramienta de mano utilizada para apretar y aflojar tornillos, tuercas y pernos. Tiene un mecanismo de trinquete que te permite girar continuamente la herramienta en una dirección sin necesidad de quitarla de la pieza de trabajo. Esto hace que la llave de trinquete sea muy conveniente cuando necesitas apretar o aflojar un tornillo varias veces.

### ANTES DE PONERLO EN FUNCIONAMIENTO

#### 1. MONTAJE DEL PAPEL DE LIJA DE GANCHO Y BUCLE (NO INCLUIDO) (VER FIG A1, A2)

Para quitar el paquete de baterías, primero presiona firmemente el botón de liberación del paquete de baterías y luego desliza el paquete de baterías fuera de tu herramienta.

Para instalar el paquete de baterías, desliza el paquete de baterías completamente cargado sobre la herramienta con suficiente fuerza hasta que encaje en su posición.

### OPERACIÓN



**ADVERTENCIA:** Ten en cuenta que las llaves de trinquete suelen tener una cierta capacidad de par, no excedas su valor máximo de par indicado para evitar daños en la herramienta o la pieza de trabajo. Además, ten cuidado de no lastimarte al usar una llave de trinquete y asegúrate de que tanto la herramienta como la pieza de trabajo estén correctamente aseguradas y soportadas. Si se requiere un control preciso del par, se puede utilizar una llave dinamométrica para garantizar una aplicación precisa del par.



**ADVERTENCIA:** No apagues la herramienta e intentes usarla manualmente para obtener un par adicional en la tuerca o el perno que se está apretando. Hacerlo podría causar daños en el sujetador y la herramienta.

#### 1. COLOCA EL CASQUILLO (NO INCLUIDO) EN LA LLAVE DE TRINQUETE (VER FIG. B)

Elige el casquillo apropiado según el tamaño y tipo de tornillos, tuercas o pernos que desees manejar.

**NOTA:** Instala el casquillo seleccionado en la cabeza cuadrada de la llave de trinquete. Asegúrate de que el casquillo esté firmemente apretado para evitar deslizamientos durante el uso.

#### 2. CONTROL DE AVANCE Y RETROCESO (VER FIG. C)

Asegúrate de elegir la dirección correcta para apretar o aflojar los tornillos.

#### 3. INTERRUPTOR DE ENCENDIDO/APAGADO Y BOTÓN DE BLOQUEO (VER FIG. D)

Para evitar que la máquina se encienda accidentalmente, hay un botón de bloqueo frente al interruptor.

Antes de encender la máquina, desbloquea el botón de bloqueo antes de poder presionar el interruptor.

#### 4. LUZ LED (SEE FIG. E)

Tu máquina está equipada con luces LED que se encienden cuando se presiona el interruptor de encendido/apagado. Después de soltar el interruptor, la luz LED se apagará.

#### 5. ALINIE EL CASQUILLO (No incluido) CON LA CABEZA DEL TORNILLO O PERNO

Alinea el casquillo con la cabeza del tornillo o perno en el que estás trabajando y asegúrate de que el enchufe esté firmemente encajado.

#### 6. GIRAR LA LLAVE DE TRINQUETE

Gira la manija de una llave de trinquete portátil y el mecanismo de trinquete hará que el enchufe gire continuamente en una dirección sin necesidad de quitar la llave del tornillo o perno. Continúa girando hasta alcanzar el grado deseado de apriete o aflojamiento.

#### 7. USAR COMO HERRAMIENTA MANUAL

Puedes utilizar la herramienta como una llave de trinquete manual. En particular, al aflojar un tornillo/dado rígido, afloja primero manualmente y luego enciende la herramienta.

Después de alcanzar el par máximo utilizando el motor, la herramienta puede apagarse y aplicarse un par manual adicional de hasta 80 Nm.



**ADVERTENCIA:** El exceso de torque de apriete puede dañar el tornillo/dado, el casquillo o la herramienta.

## LLAVE DE TRINQUETE INALÁMBRICA

### 8. DETENER LA OPERACIÓN

Una vez completada la operación de apriete o aflojamiento, detén la rotación de la manija y retira la llave de la pieza de trabajo.

### 9. ALMACENAR LAS HERRAMIENTAS

Después de usar, asegúrate de almacenar tu llave de trinquete y el casquillo en un lugar seguro para evitar daños o pérdidas.

## CONSEJOS DE FUNCIONAMIENTO PARA TU HERRAMIENTA

### 1. ¿POR QUÉ LA LLAVE DE TRINQUETE NO SE ENCIENDE CUANDO PRESIONAS EL INTERRUPTOR?

El control de rotación hacia adelante/atrás, que se encuentra sobre el gatillo, está posicionado en la función de bloqueo.

Desbloquea el control de rotación hacia adelante/atrás colocándolo en la posición de rotación requerida. Presiona el gatillo y la llave de trinquete comenzará a girar.

### 2. MOTIVOS DE LOS DIFERENTES TIEMPOS DE FUNCIONAMIENTO DEL PAQUETE DE BATERÍAS

Los problemas de tiempo de carga y no haber usado un paquete de baterías durante un tiempo prolongado reducirán el tiempo de funcionamiento del paquete de baterías. Esto puede corregirse después de varias operaciones de carga y descarga cargando y trabajando con tu taladro.

Las condiciones de trabajo pesadas, como tornillos grandes en madera dura, consumirán la energía del paquete de baterías más rápidamente que las condiciones de trabajo más ligeras. No recargues tu paquete de baterías por debajo de 0 °C ni por encima de 40 °C, ya que esto afectará al rendimiento.

## SOLUCIÓN DE PROBLEMAS

Aunque tu herramienta es realmente muy simple de operar, si experimentas problemas, por favor verifica lo siguiente:

1. Puede ocurrir una pequeña cantidad de fuga de batería bajo temperaturas extremas o después de un uso intensivo. Lava inmediatamente cualquier fuga de las manos, la piel o la ropa con agua y jabón.
2. La extracción de energía de la batería genera calor. Este aumenta a medida que aumenta el consumo de energía. No dañará el paquete de baterías y el calor generado es normal. Si deseas enfriarlo, simplemente permite que el taladro se enfríe antes de continuar trabajando.
3. El paquete de baterías puede calentarse durante la carga. Esto es normal y es el resultado de la disminución de las reacciones químicas dentro de las baterías durante el proceso de carga.
4. El cargador se calentará durante la carga. Esto es normal y es el resultado de la disminución de la corriente principal.

## MANTENIMIENTO

Retire el enchufe de la toma de corriente antes de efectuar cualquier ajuste, reparación o mantenimiento.

Su herramienta eléctrica no requiere de lubricación ni mantenimiento adicional. No posee piezas en su interior que deban ser reparadas por el usuario. Nunca emplee agua o productos químicos para limpiar su herramienta. Use simplemente un paño seco. Guarde siempre su herramienta en un lugar seco. Mantenga limpias las ranuras de ventilación del motor. Mantenga todos los controles de funcionamiento libres de polvo. La observación de chispas que destellan bajo las ranuras de ventilación indica un funcionamiento normal que no dañará su herramienta.

## PROTECCION AMBIENTAL

 Los residuos de aparatos eléctricos y electrónicos no deben depositarse en la basura doméstica. Se deben reciclar en las instalaciones especializadas. Consulte a las autoridades locales o el establecimiento para saber cómo reciclar estos productos.

# EC Declaración de Conformidad



Nosotros:

**HYUNDAI Corporation Holdings Europe**  
Am Kronberger Hang 2A, 65824, Schwalbach am Taunus  
Germany

Declaramos que el producto detallado a continuación :  
Llave de trinquete inalámbrica

**MODELO : RW20S-47**

**FUNCIÓN : Apretar y aflojar tornillos y tuercas**

Satisface los requisitos de las directivas del Consejo:  
2006/42/EC, 2014/30/EU, 2011/65/EU & (EU)2015/863

Normas cumplen con :  
EN 62841-1, EN 62841-2-2, EN IEC 55014-1, EN IEC 55014-2, EN IEC  
63000

La persona autorizada para elaborar el expediente técnico,  
Nombre : Hyundae Kim  
Dirección : HYUNDAI Corporation Holdings Europe  
65824 Schwalbach am Taunus, Germany

Gerente general

Jaiwon Hur

Director de proyecto

Sungwoo Hong

Fecha : 2024.09.25

## SNOERLOZE RATELSLEUTEL

# OORSPRONKELIJKE GEBRUIKSAANWIJZING PRODUCTVEILIGHEID ALGEMENE VEILIGHEIDSWAAR- SCHUWINGEN VOOR VERMOGENSMACHINE

 **WAARSCHUWING!** Lees alle veiligheidswaarschuwingen, instructies, illustraties en specificaties die bij dit elektrisch gereedschap werden meegeleverd. *Het niet opvolgen van alle onderstaande voorschriften kan tot een elektrische schok, brand en/of ernstig persoonlijk letsel leiden.*

Bewaar alle waarschuwingen en instructies voor latere naslag.

*De term "(elektrisch) gereedschap" in de waarschuwingen hieronder, verwijst naar uw op netspanning werkende gereedschap (met stroomdraad) of uw accugereedschap (draadloos).*

### 1. Werkgebied

- a) Houd uw werkgebied schoon en zorg ervoor dat deze goed verlicht is. *In rommelige en slecht verlichte werkgebieden gebeuren sneller ongelukken.*
- b) Gebruik elektrisch gereedschap niet in explosieve atmosferen, zoals in de nabijheid van ontvlambare vloeistoffen, gasen of stof. *Elektrisch gereedschap veroorzaakt vonken die de stof of de gasen kunnen doen ontvlammen.*
- c) Houd kinderen en omstanders uit de buurt terwijl u met elektrisch gereedschap werkt. *Afleidingen kunnen ervoor zorgen dat u de controle over het gereedschap verliest.*

### 2) Elektrische veiligheid

- a) De stekker van het elektrisch gereedschap moet passen in het stopcontact. Pas de stekker op geen enkele manier aan om te zorgen dat hij wel past. Gebruik geen adapterstekkers terwijl u geaard elektrisch gereedschap gebruikt. *Onaangepaste stekkers die in het stopcontact passen,*

*verminderen de kans op een elektrische schok.*

- b) Vermijd lichamelijk contact met geaarde of gegronde oppervlakken, zoals buizen, radiatoren, fornuizen en koelkasten. *Als uw lichaam geaard of geground is, is er een grotere kans op een elektrische schok.*
  - c) Stel uw elektrische gereedschap niet bloot aan regen of natte omstandigheden. *Water dat elektrisch gereedschap kan binnendringen, vergroot de kans op een elektrische schok.*
  - d) Gebruik de stroomdraad niet op een andere manier dan waarvoor deze gemaakt is. Trek niet aan de stroomdraad, ook niet om de stekker uit het stopcontact te krijgen en draag het gereedschap niet door het aan de stroomdraad vast te houden. Houd de stroomdraad uit de buurt van hitte, olie, scherpe hoeken en bewegende onderdelen. *Beschadigde of verwarde stroomdraden vergroten de kans op een elektrische schok.*
  - e) Wanneer u het elektrische gereedschap buitenshuis gebruikt, dient u te zorgen voor een verlengsnoer dat geschikt is voor gebruik buitenshuis. *Het gebruik van een verlengsnoer dat geschikt is voor gebruik buitenshuis, vermindert de kans op een elektrische schok.*
  - f) Moet een krachtmachine in een vochtige locatie worden gebruikt, gebruik dan een aardlekschakelaar (ALS). *Een ALS vermindert het gevaar op elektrische schokken.*
- ### 3) Persoonlijke veiligheid
- a) Blijf alert, kijk waar u mee bezig bent en gebruik uw gezonde verstand wanneer u met elektrisch gereedschap werkt. Gebruik geen elektrisch gereedschap wanneer u moe bent of onder de invloed van drugs, alcohol of medicijnen. *Een moment van onoplettendheid bij het gebruik van elektrisch gereedschap kan leiden tot ernstig persoonlijk letsel.*
  - b) Gebruik een veiligheidsuitrusting. Draag altijd oogbescherming. *Een veiligheidsuitrusting, zoals een stofmasker, schoenen met antislipzolen, een*

*veiligheidshelm, of oorbescherming die onder de juiste omstandigheden gebruikt wordt, vermindert de kans op persoonlijk letsel.*

- c) Pas op dat het apparaat niet onbedoeld wordt gestart. Zorg ervoor dat de schakelaar uit staat voordat u de voeding en/of batterij aansluit, en als u de machine oppakt en draagt. *Gereedschap dragen terwijl u uw vinger op de schakelaar houdt, of de stekker in het stopcontact steken terwijl het gereedschap ingeschakeld staat, is vragen om ongelukken.*
- d) Verwijder inbussleutels of moersleutels voordat u het gereedschap inschakelt. *Een sleutel die nog in of op een draaiend onderdeel van het elektrische gereedschap zit, kan leiden tot ernstig persoonlijk letsel.*
- e) Werk niet boven uw macht. Zorg er altijd voor dat u stevig staat en goed in balans bent. *Hierdoor hebt u betere controle over het gereedschap in onverwachte situaties.*
- f) Draag geschikte kleding. Draag geen loszittende kleding of sieraden. Houd uw haar en kleding uit de buurt van bewegende onderdelen. *Loszittende kleding, sieraden of lang haar kan vast komen te zitten in bewegende onderdelen.*
- g) Wanneer er apparaten worden bijgeleverd voor stofafzuiging en –opvang, zorg er dan voor dat deze aangesloten zijn en op de juiste manier gebruikt worden. *Het gebruik van deze apparaten vermindert de gevaren die door stof kunnen ontstaan.*
- h) Als u gereedschap veelvuldig gebruikt, dan kan dit leiden tot het negeren van de veiligheidsprincipes, probeer dit te vermijden. *Een achteloze actie kan binnen een fractie van een seconde leiden tot ernstig letsel.*
- 4) Gebruik en onderhoud van elektrisch gereedschap
- a) Forceer het gereedschap niet. Gebruik gereedschap dat voor de toepassing geschikt is. *Het gebruik van geschikt gereedschap levert beter werk af en werkt veiliger als het gebruikt wordt op de snelheid waar het voor ontworpen is.*
- b) Gebruik het gereedschap niet wanneer de aan/uitschakelaar niet functioneert. *Gereedschap dat niet kan worden bediend met behulp van de schakelaar is gevaarlijk en dient te worden gerepareerd.*
- c) Haal de stekker uit het stopcontact en/of verwijder de accu, indien deze kan worden verwijderd, uit het gereedschap voordat u instellingen verandert, toebehoren vervangt of de machine opbergt. *Deze preventieve veiligheidsmaatregelen verminderen de kans op het ongewild inschakelen van het gereedschap.*
- d) Berg gereedschap dat niet gebruikt wordt buiten het bereik van kinderen op en laat personen die niet bekend zijn met het gereedschap of met deze veiligheidsinstructies het gereedschap niet bedienen. *Elektrisch gereedschap kan in de handen van ongetrainde gebruikers gevaarlijk zijn.*
- e) Onderhouden van het gereedschap en accessoires. Controleer of bewegende onderdelen nog goed uitgelijnd staan, of ze niet ergens vastzitten en controleer op elke andere omstandigheid die ervoor kan zorgen dat het gereedschap niet goed functioneert. Wanneer het gereedschap beschadigd is, dient u het te repareren voordat u het in gebruik neemt. *Veel ongelukken worden veroorzaakt door slecht onderhouden elektrisch gereedschap.*
- f) Houd snijdend gereedschap schoon en scherp. *Goed onderhouden snijdend gereedschap met scherpe zaagbladen/ messen zal minder snel vastlopen en is makkelijker te bedienen.*
- g) Gebruik het gereedschap, de accessoires, de bitjes, enz. in overeenstemming met deze instructies en op de manier zoals bedoeld voor het specifieke type elektrisch gereedschap, rekening houdend met de werkomstandigheden en het uit te voeren werk. *Het gereedschap gebruiken voor andere doeleinden dan waar deze voor ontworpen is, kan gevaarlijke situaties opleveren.*
- h) Houd de handgrepen en grijppoppervlakten droog, schoon en vrij van olie en smeermiddel. *Glibberige handgrepen en grijppoppervlakten laten geen veilige*

## SNOERLOZE RATELSLEUTEL

hantering toe, en zorgen ervoor dat u geen controle hebt over het gereedschap in onverwachte omstandigheden.

- 5) Gebruik en onderhoud van accugereedschap
- Laad het accupack alleen op met de door de fabrikant aangegeven oplader. Een oplader die geschikt is voor het ene type accupack, kan brand veroorzaken wanneer die gebruikt wordt voor een ander type accupack.
  - Gebruik het gereedschap uitsluitend met het aangegeven accupack. Door het gebruik van andere accupacks ontstaat de kans op letsel of brand.
  - Wanneer het accupack niet gebruikt wordt, dient u het uit de buurt te houden van metalen voorwerpen, zoals paperclips, munten, sleutels, spijkers, schroeven of andere kleine metalen voorwerpen die een verbinding kunnen maken tussen de contactpunten van de terminal. Het kortsluiten van de accuterminals kan zorgen voor brandwonden of brand.
  - Onder extreme omstandigheden kan er vloeistof uit de accu lopen; raak deze vloeistof niet aan. Wanneer u toch onverhoopt met de vloeistof in aanraking komt, dient u dit onmiddellijk af te spoelen met water. Wanneer de vloeistof in de ogen komt, dient u zo snel mogelijk een arts te raadplegen. Vloeistof die afkomstig is uit de accu kan irritatie of brandwonden veroorzaken.
  - Gebruik geen accu of gereedschap dat beschadigd of aangepast is. Beschadigde of aangepaste accu's kunnen onvoorspelbaar reageren, wat kan leiden tot brand, explosie of het veroorzaken van letsel.
  - Stel een accu of gereedschap niet bloot aan vuur of extreme temperatuur. Blootstelling aan brand of een temperatuur boven 130°C kan explosie veroorzaken.
  - Volg alle instructies en laad de accu of het gereedschap niet op buiten het temperatuurbereik dat vermeld is in de handleiding. Onjuist opladen of opladen bij temperaturen buiten het aangegeven bereik

kan de accu beschadigen en het risico op brand vergroten.

- 6) Service
- Laat uw elektrisch gereedschap repareren door een bevoegde reparateur die alleen originele reserveonderdelen gebruikt. Zo bent u er zeker van dat uw gereedschap veilig blijft.
  - Repareer nooit beschadigde accu's. Reparatie van accu's mag alleen worden uitgevoerd door de fabrikant of geautoriseerde onderhoudstechnici.

## SYMBOLLEN



Om het risico op letsels te beperken, moet u de gebruikershandleiding lezen



Waarschuwing



Draag oorbescherming



Draag een veiligheidsbril



Draag een stofmasker



Afgedankte elektrische producten mogen niet bij het normale huisafval terechtkomen. Breng deze producten waar mogelijk naar een recyclecentrum bij u in de buurt. Vraag de verkoper of de gemeente informatie en advies over het recyclen van elektrische apparatuur.

## COMPONENTENLIJST

1. VOORUIT EN ACHTERUITREGELKNOP
2. ZACHTE HANDGREEP
3. BATTERIJPAKKET COMPARTIMENT
4. BATTERIJPAK UITSCHAKELKNOP *
5. BATTERIJPAK *
6. AAN/UIT-SCHAKELAAR MET VARIABLE SNELHEID
7. AAN/UIT-SCHAKELAAR VERGRENDKNOOP
8. LED-LICHT
9. STOPCONTACTADAPTER

\* Niet alle afgebeelde of beschreven accessoires zijn opgenomen in de standaard levering.

## TECHNISCHE GEGEVENS





Type RW20S-47 (RW20S-47-aanduiding van de machine, vertegenwoordiger van ratselsleutel)

Spanning	18V  (20V Max.)
Geen laadsnelheid	0-240/min
Boormachinegrootte	3/8"
Maximaal koppel	47 N.m
Machinegewicht (zonder batterij)	0.82 kg

## GESCHIKTE BATTERIJEN

Artikelnummer	BI20-2	BI20-4
Batteri capaciteit	2.0Ah	4.0Ah
	Niet inbegrepen	Niet inbegrepen

## GESCHIKTE OPLADERS

Artikelnummer	C20-2	C20-4
Ingang oplader	100-240V~50/60Hz, 55W	100-240V~50/60Hz, 95W
Uitgang oplader	20V  2.0A	20V  4.0A
Laadtijd (ongeveer)	1hr (2.0 Ah) 2hrs (4.0 Ah)	30mins (2.0 Ah) 60mins (4.0 Ah)
Oplader beschermingsklasse	 /II	 /II
	Niet inbegrepen	Niet inbegrepen

## GELUIDSPRODUCTIE

A-gewogen geluidsdruk:  $L_{pA} = 74,2$  dB(A)  $K_{pA} = 3$  dB(A)

A-gewogen geluidsniveau:  $L_{wA} = 82,2$  dB(A)  $K_{wA} = 3$  dB(A)

Draag oorbescherming.

## SNOERLOZE RATELSLEUTEL

### TRILLINGSGEGEVENS

Totale trillingswaarden (som triax vector) bepaald volgens EN 62841:

Trillingsemissie waarde:  $a_{rr} = 1,690 \text{ m/s}^2$  Onzekerheid  $K = 1,5 \text{ m/s}^2$

De gedeclareerde totale trillingswaarde en de gedeclareerde geluidsemisiewaarde zijn gemeten volgens een standaard testmethode en kunnen worden gebruikt om één gereedschap te vergelijken met een ander. De gedeclareerde totale trillingswaarde en de gedeclareerde geluidsemisiewaarde kunnen ook worden gebruikt bij een voorlopige beoordeling van de blootstelling.

 **WAARSCHUWING!** De trillingsemisiewaarde tijdens het feitelijke gebruik van dit elektrisch gereedschap kan afwijken van de opgegeven waarde, afhankelijk van de wijze waarop het gereedschap wordt gebruikt, zoals in de volgende voorbeelden:

Hoe de machine gebruikt wordt en hoe het materiaal gesneden of geboord wordt.

De conditie en de onderhoudstoestand van de machine.

Gebruik van de juiste toebehoren. Zorg ervoor dat ze scherp zijn en in goede conditie.

Hoe stevig de handgreep wordt vastgehouden en of er anti-trilling en -geluidsaccessoires worden gebruikt.

De machine moet gebruik worden zoals door de ontwerper bedoeld is en in overeenstemming met deze instructies.

**Deze machine kan een trillingssyndroom in hand en arm veroorzaken als hij niet op de juiste wijze gehanteerd wordt.**

 **WAARSCHUWING!** Voor de nauwkeurigheid moet bij een schatting van het blootstellingsniveau in de feitelijke gebruiksomstandigheden rekening worden gehouden met alle delen van de bewerking, zoals het moment dat de machine wordt uitgeschakeld en de tijden waarop de machine loopt zonder daadwerkelijk gebruikt te worden. Dit kan het blootstellingsniveau over de totale werkperiode aanzienlijk verminderen.

Het risico op blootstelling aan trillingen en geluid verminderen.

Gebruik **ALTIJD** scherpe beitels, boren en zaagbladen.

Onderhoud de machine volgens deze instructies en houd hem goed gesmeerd (voor zover van toepassing).

Als het gereedschap regelmatig wordt gebruikt, investeer dan in anti-trilling en -geluidsaccessoires.

Plan de werkzaamheden zodat de taken met veel trillingen over een aantal dagen verspreid worden.



## BEDIENINGSIN- STRUCTIES



**OPMERKING:** Lees de handleiding zorgvuldig door voordat u het gereedschap gebruikt.

### BEOOGDE GEBRUIK

Een ratelsleutel is een handgereedschap dat wordt gebruikt om schroeven, moeren en bouten vast te zetten en los te maken. Het heeft een ratelmechanisme dat je in staat stelt om het gereedschap continu in één richting te draaien zonder het van het werkstuk te verwijderen. Dit maakt de ratelsleutel zeer handig wanneer je een schroef meerdere keren moet vastzetten of losdraaien.

### VOOR HET STARTEN

#### 1. HET AANPASSEN VAN DE HAAK EN LUS SCHUREN PAPIER (NIET INBEGREPEN) (ZIE AFB. A1, A2)

Om de accu te verwijderen, drukt u eerst stevig op de ontgrendelknop van de accu en schuift u vervolgens de accu uit het gereedschap. Om de accu te installeren, schuift u de volledig opgeladen accu met voldoende kracht op het gereedschap totdat deze op zijn plaats klikt.

### FUNCTIONEERT



**WAARSCHUWING:** Let op dat ratelsleutels meestal een bepaalde koppelcapaciteit hebben. Overschrijd niet hun opgegeven maximale koppelwaarde om schade aan het gereedschap of werkstuk te voorkomen. Wees ook voorzichtig om jezelf niet te verwonden bij het gebruik van een ratelsleutel, en zorg ervoor dat zowel het gereedschap als het werkstuk goed zijn vastgezet en ondersteund. Als een nauwkeurige koppelcontrole vereist is, kan een momentsleutel worden gebruikt om een nauwkeurige koppeltoepassing te garanderen.



**WAARSCHUWING:** Schakel het gereedschap niet uit en probeer niet om handmatig extra koppel op de moer of bout aan te brengen die wordt vastgedraaid. Dit kan schade veroorzaken aan de bevestigingsmiddelen en het gereedschap.

#### 1. PLAATS DE DOPEL (NIET INBEGREPEN) OP DE RATTELWRENCH (ZIE AFB. B)

Kies de juiste dop op basis van de grootte en het type schroeven, moeren of bouten die u wilt behandelen.

**OPMERKING:** Installeer de geselecteerde dop op de vierkante kop van de ratelmoersleutel. Zorg ervoor dat de dop stevig is vastgedraaid om wegglijden tijdens gebruik te voorkomen.

#### 2. VOORUIT EN ACHTERUITBESTURING (ZIE AFB. C)

Zorg ervoor dat u de juiste richting kiest voor het aandraaien of losdraaien van de schroeven.

#### 3. AAN/UIT SCHAKELAAR EN VERGRENDELINGSKNOP (ZIE AFB. D)

Om te voorkomen dat de machine per ongeluk start, is er een vergrendelknop voor de schakelaar geplaatst.

Voordat u de machine inschakelt, ontgrendelt u de vergrendelknop voordat u op de schakelaar drukt.

#### 4. LED-LICHT (ZIE AFB. E)

Uw machine is uitgerust met LED-lampjes die oplichten wanneer de aan/uit-schakelaar wordt ingedrukt. Nadat de schakelaar is losgelaten, gaat het LED-licht uit.

#### 5. ALIGN DE DOPEL (NIET INBEGREPEN) ET HET HOOFD VAN DE SCHROEF OF BOUT

Lijn de dop uit met het hoofd van de schroef of bout waar u aan werkt en zorg ervoor dat de dop stevig is vastgeklikt.

#### 6. DRAAI DE RATTELWRENCH

Draai aan de hendel van een handratel en het ratelmechanisme zorgt ervoor dat de dop continu in één richting draait zonder dat de sleutel van de schroef of bout hoeft te worden verwijderd. Blijf draaien tot het gewenste aandraai- of losdraaigrad is bereikt.

#### 7. GEBRUIK ALS HANDWERKTUIG

U kunt het gereedschap gebruiken als een handratelsleutel. Vooral bij het losdraaien van een stroeve bout/moer, eerst met de hand losdraaien en vervolgens het gereedschap inschakelen. Nadat het maximale koppel is bereikt met

## SNOERLOZE RATELSLEUTEL

de motor, kan het gereedschap worden uitgeschakeld en kan verder handmatig koppel worden toegepast tot 80 Nm.

 **WAARSCHUWING:** Overmatig aandraaikoppel kan schade veroorzaken aan de bout/moer, de dop of het gereedschap.

### 8. STOP DE WERKING

Zodra de aandraai- of losmaakbewerking is voltooid, stop dan met het draaien aan de hendel en verwijder de sleutel van het werkstuk.

### 9. GEREEDSCHAP OPSLAAN

Na gebruik, zorg ervoor dat u uw ratelsleutel en dop op een veilige plaats opbergt om beschadiging of verlies te voorkomen.

## WERKINGSTIPS VOOR UW GEREEDSCHAP

### 1. WAAROM GAAT DE RATELSLEUTEL NIET AAN WANNEER U OP DE SCHAKELAAR DRUKT?

De vooruit/achteruit draaiknop, die zich bovenop de trekker bevindt, staat in de vergrendelstand. Ontgrendel de vooruit/achteruit draaiknop door deze in de vereiste draaistand te plaatsen. Druk op de trekker en de ratelsleutel zal beginnen te draaien.

### 2. REDENEN VOOR VERSCHILLENDE WERKTIDJEN VAN DE ACCU

Oplaadproblemen en het niet gebruiken van een accupack gedurende lange tijd zullen de werktijd van de accupack verkorten. Dit kan worden gecorrigeerd na meerdere laad- en ontladoperaties door uw accu op te laden en te werken met uw boormachine. Zware werkomstandigheden, zoals grote schroeven in hard hout, zullen de energie van de accupack sneller opgebruiken dan lichtere werkomstandigheden. Laad uw accupack niet op bij temperaturen onder 0oC en boven 40oC, omdat dit de prestaties zal beïnvloeden.

## PROBLEEMOPLOSSING

Hoewel uw gereedschap echt heel eenvoudig te bedienen is, controleer de volgende punten als u problemen ondervindt:

1. Een kleine hoeveelheid lekkage van de accupack kan optreden onder extreme temperaturen of na zwaar gebruik. Was onmiddellijk alle lekkage van uw handen, huid of kleding met water en zeep.
2. Het stroomverbruik van de accu genereert warmte. Dit neemt toe naarmate het energieverbruik toeneemt. Dit zal de accupack niet beschadigen en de gegenereerde warmte is normaal. Als u het wilt afkoelen, laat dan de boor afkoelen voordat u verder gaat met werken.
3. De accupack kan warm worden tijdens het opladen. Dit is normaal en het resultaat van de afname van de chemische reacties binnenin de batterijen tijdens het oplaadproces.
4. De oplader kan warm worden tijdens het opladen. Dit is normaal en het resultaat van de afname van de hoofdvoeding.

## ONDERHOUD

Trek de voedingskabel uit de aansluiting voordat u eventuele aanpassingen, reparaties of onderhoud uitvoert.

Dit elektrische gereedschap hoeft niet extra gesmeerd of onderhouden te worden. Dit gereedschap bevat geen onderdelen waaraan de gebruiker onderhoud kan of moet uitvoeren. Gebruik nooit water of chemische reinigingsmiddelen voor het schoonmaken van uw elektrische gereedschap. Veeg het schoon met een droge doek. Bewaar uw elektrische gereedschap altijd op een droge plek. Houd de ventilatiegaten van de motor schoon. Houd alle bedieningselementen vrij van stof. Er kunnen vonken zichtbaar zijn in de ventilatiegaten. Dit is normaal en leidt niet tot beschadiging van uw gereedschap.

## BESCHERMING VAN HET MILIEU

 Afgedankte elektrische producten mogen niet bij het normale huisafval terecht komen. Breng deze producten waar mogelijk naar een recyclecentrum bij u in de buurt. Vraag de verkoper of de gemeente informatie en advies over het recyclen van elektrische apparatuur.

# EC Verklaring van Overeenstemming



Wij: **HYUNDAI Corporation Holdings Europe**  
Am Kronberger Hang 2A, 65824, Schwalbach am Taunus  
Germany

Verklaren dat het onderstaande product :  
Snoerloze ratelsleutel

MODEL : RW20S-47  
FUNCTIE : Schroeven en moeren vast- en losmaken

Voldoet aan de vereisten van de richtlijnen van de Raad:  
2006/42/EC, 2014/30/EU, 2011/65/EU & (EU)2015/863

Normen voldoen aan :  
EN 62841-1, EN 62841-2-2, EN IEC 55014-1, EN IEC 55014-2, EN IEC  
63000

De persoon die bevoegd is om het technisch dossier samen te stellen,  
Naam : Hyundai Kim  
Adres : HYUNDAI Corporation Holdings Europe  
65824 Schwalbach am Taunus, Germany

Algemeen directeur

---

Datum : 2024.09.25

Jaiwon Hur

Projectmanager

---

Sungwoo Hong

## CHEIE CU CLICHET CU ACUMULATOR

# INSTRUCȚIUNI ORIGINALE SECURITATEA PRODUSULUI AVERTISMENTE GENERALE DE SIGURANȚĂ PENTRU UNELTE ELECTRICE

 **ATENȚIONARE!** Citiți toate atenționările de siguranță și parcurgeți toate instrucțiunile, ilustrațiile și specificațiile atașate acestei scule electrice. Nerespectarea tuturor instrucțiunilor enumerate mai jos poate duce la electrocutare, incendiu și/ sau leziune corporală gravă.

**Păstrați toate avertismentele și instrucțiunile pentru consultări ulterioare.**

Termenul „unealtă electrică” din avertismente se referă la o unealtă electrică alimentată de la rețeaua de energie electrică (prin cablu) sau la o unealtă electrică alimentată de la un acumulator (fără cablu).

### 1. Siguranța zonei de lucru

- a) **Mențineți zona de lucru curată și bine iluminată.** Zonele de lucru în dezordine și întunecoase favorizează accidentele.
- b) **Nu utilizați uneltele electrice în atmosfere explozive, de exemplu în prezența unor lichide, gaze sau praf inflamabile.** Uneltele electrice provoacă scânteii ce pot aprinde pulberea sau vaporii.
- c) **Asigurați-vă că nu sunt în apropiere persoane și copii în timpul funcționării unei unelte electrice.** Distragerea atenției poate duce la pierderea controlului uneltei.

### 2. Siguranța electrică

- a) **Fișele uneltei electrice trebuie să se potrivească perfect în priză de alimentare.** Nu modificați niciodată ștecherul. Nu folosiți niciun adaptor pentru uneltele electrice cu împământare. Utilizarea ștecherelor nemodificate în prize corespunzătoare va reduce riscul electrocutării.

- b) **Evitați contactul fizic cu suprafețe cu legătură la pământ, cum ar fi țevi, radiatoare, mașini de gătit sau frigider.** Riscul electrocutării este mai mare în cazul în care corpul dumneavoastră vine în contact cu suprafața împământată.
- c) **Nu expuneți uneltele electrice la ploaie sau la umiditate.** Dacă intră apă în unealta electrică, riscul electrocutării este mai mare.
- d) **Nu deteriorați cablul de alimentare.** Nu folosiți niciodată cablul pentru transportarea, tragerea sau scoaterea din priză a uneltei electrice. Păstrați cablul de alimentare la distanță de căldură, ulei, margini ascuțite sau părți mobile. Cablurile deteriorate sau încurcate măresc riscul electrocutării.
- e) **Când folosiți unealta electrică în exterior, utilizați un prelungitor potrivit pentru utilizarea în exterior.** Utilizarea unui cablu potrivit pentru uzul în exterior reduce riscul electrocutării.
- f) **Dacă utilizarea uneltei electrice într-un loc umed nu poate fi evitată, folosiți o alimentare protejată cu dispozitiv de curent rezidual (RCD).** Folosirea unui dispozitiv RCD reduce riscul electrocutării.

### 3. Siguranța personală

- a) **Fiți concentrat, urmăriți ceea ce faceți și dați dovadă de simț practic când folosiți o unealtă electrică.** Nu folosiți o unealtă electrică dacă sunteți obosit sau sub influența drogurilor, a alcoolului sau a medicamentelor. O clipă de neatenție în timpul funcționării uneltei electrice poate duce la accidentări personale grave.
- b) **Folosiți echipament personal de protecție. Purtați întotdeauna ochelari de protecție.** Echipamentele de protecție precum masca de protecție contra prafului, încălțăminte cu talpă antiderapantă, casca sau protecția pentru urechi vor reduce riscul accidentărilor, utilizate în mod corespunzător.
- c) **Preveniți punerea accidentală în funcțiune.** Asigurați-vă că întrerupătorul se află în poziția de oprire înainte de a face conectarea la sursa de alimentare și/sau la acumulator, înainte de a ridica sau a transporta unealta. Transportarea

*uneltelor electrice ținând degetul pe întrerupător sau alimentarea acestora cu întrerupătorul pornit poate duce la accidentări.*

- d) **Scoateți orice cheie de reglare sau cheie de piulițe înainte de a porni unealta electrică.** *O cheie de piulițe sau o altă cheie rămasă prinsă de o componentă rotativă a unelei poate duce la rănirea personală.*
- e) **Păstrați un echilibru corect. Mențineți-vă permanent echilibrul și sprijiniți-vă ferm pe picioare.** *Acest lucru permite un control mai bun al unelei electrice în situații neprevăzute.*
- f) **Îmbrăcați-vă corespunzător. Nu purtați îmbrăcăminte prea largă sau bijuterii. Țineți la distanță părul și hainele dvs. de piesele în mișcare ale unelei electrice.** *Hainele prea largi, bijuteriile și părul lung se pot prinde în piesele mobile.*
- g) **Dacă sunt furnizate accesorii pentru conectarea unor dispozitive de aspirare și colectare a prafului, asigurați-vă că acestea sunt montate și folosite corect.** *Folosirea colectorului de praf poate reduce riscul accidentărilor din cauza prafului.*
- h) **Nu lăsați ca odată cu familiarizarea dvs. cu utilizarea unelei să deveniți indolenți și să uitați respectarea principiilor de siguranță ale unelei electrice.** *Orice acțiune nesăbuită poate duce la leziuni corporale grave într-o fracțiune de secundă.*

#### 4. Utilizarea și întreținerea uneltelor electrice

- a) **Nu forțați unealta electrică. Folosiți unealta electrică potrivită pentru aplicație.** *Cu unealta electrică potrivită, veți lucra mai bine și mai în siguranță, la viteza pentru care a fost concepută.*
- b) **Nu folosiți unealta electrică dacă nu o puteți porni sau opri de la întrerupător.** *Orice unealtă electrică ce nu poate fi acționată de la întrerupător este periculoasă și trebuie reparată.*
- c) **Scoateți ștecherul din sursa de curent și/ sau scoateți bateria din unealta electrică înainte de a efectua reglaje, de a schimba accesoriile sau de a depozita uneltele electrice.** *Astfel de măsuri de siguranță*

*reduc riscul pornirii accidentale a unelei electrice.*

- d) **Nu lăsați uneltele electrice la îndemâna copiilor și nu permiteți persoanelor ce nu știu să le manevreze și nu cunosc instrucțiunile să acționeze aceste unelte.** *Uneltele electrice sunt periculoase în mâinile utilizatorilor neinstruiți.*
  - e) **Întreținerea unelei electrice și ale accesoriilor aferente. Verificați posibila aliniere incorectă sau posibila blocare a componentelor mobile, deteriorarea componentelor sau orice alte situații care pot afecta funcționarea unelei electrice.** *Dacă unealta electrică este deteriorată, reparați-o înainte de utilizare.* *Multe accidente sunt provocate din cauza întreținerii incorecte a uneltelor.*
  - f) **Uneltele de tăiere trebuie menținute ascuțite și curate.** *Riscul blocării uneltelor de tăiere cu margini ascuțite întreținute corect este mai mic și acestea sunt mai ușor de controlat.*
  - g) **Folosiți unealta electrică, accesoriile, piesele etc. conform acestor instrucțiuni, luând în considerare condițiile de lucru și operația de efectuat.** *Folosirea unelei electrice pentru operații diferite de cele pentru care a fost concepută poate duce la accidente.*
  - h) **Păstrați uscate, curate și fără urme de ulei sau grăsime mânerul și suprafețele de apucare ale unelei.** *Mânerul și suprafețele de apucare alunecoase împiedică manipularea și controlul sigur al unelei tocmai în cele mai neașteptate situații.*
- #### 5. Utilizarea și întreținerea uneltelor cu acumulatori
- a) **Efectuați reîncărcarea numai cu încărcătorul specificat de producător.** *Un încărcător adecvat pentru un anumit tip de acumulator poate prezenta risc de incendiu dacă este utilizat cu alt tip de acumulator.*
  - b) **Folosiți mașinile electrice numai cu acumulatorii special destinați acestora.** *Utilizarea oricăror altor acumulatori poate prezenta risc de rănire și de incendiu.*
  - c) **Când nu folosiți acumulatorul, țineți-l**

## CHEIE CU CLICHET CU ACUMULATOR

la distanță de obiecte metalice precum agrafe de birou, monede, chei, cuie, șuruburi sau alte obiecte metalice mici, ce pot constitui o legătură între cele două borne. *Un scurtcircuit al bornelor acumulatorului poate duce la arsuri sau incendiu.*

- d) **În condiții necorespunzătoare de utilizare, se poate prelinge lichid din acumulator; evitați contactul. În caz de producere accidentală a contactului, clătiți bine cu apă. Dacă v-a intrat lichid în ochi, consultați imediat medicul. Lichidul expulzat din acumulator poate cauza iritații sau arsuri.**
- e) **Nu utilizați acumulatorul sau scula dacă acestea sunt deteriorate sau modificate. Acumulatorii deteriorați sau modificați se pot comporta într-un mod impredictibil, crescând riscul unui incendiu, unei explozii sau leziunilor corporale.**
- f) **Evitați expunerea la foc și la temperaturi excesive a acumulatorului sau a sculei. Expunerea la foc sau la temperaturi care depășesc 130°C poate duce la explozie.**
- g) **Respectați toate instrucțiunile de reincărcare și nu încărcați acumulatorul sau scula decât în plaja de temperaturi specificată în instrucțiuni. Reîncărcarea necorespunzătoare sau la temperaturi din afara plajei de temperaturi specificate poate duce la deteriorarea acumulatorului și la creșterea riscului de incendiu.**

### 6. Service

- a) **Service-ul uneltei electrice trebuie efectuat de persoane calificate, folosind doar piese de schimb originale. Acest lucru va asigura folosirea în continuare a uneltei electrice în siguranță.**
- b) **Nu reparați niciodată acumulatorii deteriorați. Service-ul acumulatorilor trebuie efectuat numai de către fabricant sau de centre de service autorizate.**

## SIMBOLURI



Pentru a reduce riscul de accidentări, utilizatorul trebuie să citească manualul de instrucțiuni



Atenționare



Purtați echipament de protecție pentru urechi



Purtați echipament de protecție pentru ochi



Purtați mască de protecție contra prafului



Produsele electrice nu trebuie depuse la deșeurile împreună cu gunoiul menajer. Vă rugăm să depuneți produsele electrice la unitățile de reciclare existente. Consultați-vă cu autoritățile locale sau cu distribuitorul pentru sfaturi privind reciclarea.

## LISTA COMPONENTELOR

1. BUTON DE CONTROL ÎNAINTE ȘI ÎNAPOI
2. MÂNER CU SOFT GRIP
3. COMPARTIMENT PENTRU BATERIE
4. BUTON PENTRU ELIBERARE ACUMULATOR*
5. ACUMULATOR*
6. BUTON DE PORNIRE/OPRIRE CU VITEZĂ VARIABILĂ
7. BUTON DE BLOCARE A COMUTATORULUI DE PORNIRE/OPRIRE
8. BEC LED
9. ADAPTOR PRIZĂ

\* Nu toate accesoriile ilustrate sau descrise sunt incluse în furnitura standard.

## DATE TEHNICE

Tip RW20S-47 (RW20S-47-designație a mașinii, reprezentativ pentru cheia cu clichet)

Tensiune nominală	18V $\equiv$ (20V Max.)
Viteză fără sarcină	0-240/min
Dimensiunea mandrinei	3/8"
Cuplu maxim	47 N.m
Greutatea mașinii (fără baterie)	0.82 kg

## PACHETE DE BATERII POTRIVITE

Număr de articol	BI20-2	BI20-4
Capacitatea acumulatorului	2.0Ah	4.0Ah
	Nu este inclus	Nu este inclus

## ÎNCĂRCĂTOARE POTRIVITE

Număr de articol	C20-2	C20-4
Intrare încărcător	100-240V~50/60Hz, 55W	100-240V~50/60Hz, 95W
Ieșire încărcător	20V $\equiv$ 2.0A	20V $\equiv$ 4.0A
Timpe de încărcare (aproximativ)	1hr (2.0 Ah) 2hrs (4.0 Ah)	30mins (2.0 Ah) 60mins (4.0 Ah)
Clasa de protecție a încărcătorului	$\square$ /II	$\square$ /II
	Nu este inclus	Nu este inclus

## INFORMAȚII PRIVIND ZGOMOTUL

Presiune sonică ponderată:  $L_{pA} = 74,2$  dB(A)  $K_{pA} = 3$  dB(A)

Putere acustică ponderată:  $L_{wA} = 82,2$  dB(A)  $K_{wA} = 3$  dB(A)

**Purtați echipament de protecție pentru urechi.**

## CHEIE CU CLICHET CU ACUMULATOR

### INFORMAȚII PRIVIND VIBRAȚIILE

Valori totale vibrații (sumă vectorială triaxială) determinată conform EN 62841:

Valoare emisii de vibrații:  $a_h = 1,690 \text{ m/s}^2$  Marjă de eroare  $K = 1,5 \text{ m/s}^2$

Aloarea totală declarată pentru vibrații și pentru zgomot a fost măsurată în concordanță cu metoda de testare standard și poate fi utilizată și la compararea a două unelte.

Valoarea totală declarată pentru vibrații și pentru zgomot poate fi utilizată și la evaluarea preliminară a expunerii la acestea.



**ATENȚIONARE!** Nivelul emisiilor de vibrații și de zgomot în timpul utilizării reale a unelei poate să difere de valorile declarate, aceste valori fiind în funcție de modalitățile de utilizare ale sculei, dar mai ales de felul piesei prelucrate cu unelalta. Iată în continuare niște exemple de utilizare care conduc la apariția diferențelor de valori:

Modul în care scula este folosită și tipul de materiale tăiate sau sfredelite.

Scula este în stare bună de funcționare și bine întreținută.

Folosirea accesoriului corect pentru sculă și păstrarea acesteia în condiții bune.

Forța de apucare a mânerelor și dacă s-a utilizat vreun accesoriu de reducere a vibrațiilor și a zgomotului.

Scula este folosită conform indicațiilor din fabrică și conform acestor instrucțiuni.

**Această sculă poate cauza sindromul vibrație mână-braț dacă nu este folosită în mod corespunzător.**



**ATENȚIONARE!** Pentru a fi corectă, estimarea nivelului de expunere în condiții concrete de folosire trebuie să ia în considerare toate părțile ciclului de operare cum ar fi de câte ori scula este oprită și cât timp este pornită dar nu lucrează. Acest lucru poate reduce semnificativ nivelul de expunere de-a lungul perioadei de lucru totale.

Minimalizarea riscului de expunere la vibrații și la zgomot.

Folosiți ÎNTOTDEAUNA dalte, burghiuri și lame ascuțite.

Păstrați acest aparat în conformitate cu aceste instrucțiuni și păstrați-l bine gresat (dacă e cazul).

Dacă unelalta va fi utilizată în mod regulat, atunci nu ezitați să investiți în procurarea de accesorii antivibrație și antizgomot.

Planificați-vă programul de lucru pentru a folosi sculele cu număr mare de vibrații de-a lungul a mai multe zile.



## INSTRUCȚIUNI DE OPERARE



**NOTĂ:** Înainte de a utiliza unealta, citiți cu atenție manualul de instrucțiuni.

### UTILIZAREA RECOMANDATĂ

O cheie cu clichet este o unealtă manuală folosită pentru strângerea și desfacerea șuruburilor, piulițelor și șuruburilor. Aceasta are un mecanism de clichet care vă permite să rotiți continuu uneltele într-o direcție fără a le scoate din piesă. Acest lucru face ca cheia cu clichet să fie foarte convenabilă atunci când aveți nevoie să strângeți sau să desfaceți un șurub de mai multe ori.

### ÎNAINTE DE PUNEREA ÎN FUNCȚIUNE

#### 1. MONTAREA HĂRTIEI ABRAZIVE CU SISTEM TIP CÂRLIG ȘI BUCLĂ (FĂRĂ BATERIE) (A SE VEDEA FIG. A1, A2)

Pentru a îndepărta pachetul de baterii, apăsați ferm butonul de eliberare a pachetului de baterii, apoi glisați pachetul de baterii din unelte. Pentru a instala pachetul de baterii, glisați pachetul de baterii complet încărcat pe unelte cu suficientă forță până când se fixează în poziție.

### FUNȚIONAREA



**ATENȚIONARE:** Vă rugăm să rețineți că cheile cu clichet au de obicei o anumită capacitate de cuplu, nu depășiți valoarea maximă de cuplu specificată pentru a evita deteriorarea uneltei sau a piesei de lucru. De asemenea, fiți atenți să nu vă răniți atunci când utilizați o cheie cu clichet și asigurați-vă că atât uneltele, cât și piesele de lucru sunt bine fixate și susținute. Dacă este necesar un control precis al cuplului, se poate folosi o cheie dinamometrică pentru a asigura aplicarea precisă a cuplului.



**ATENȚIONARE:** Nu opriți uneltele și nu încercați să utilizați manual uneltele pentru a obține un cuplu suplimentar pe șurub sau piulița care este strânsă. Acest lucru ar putea provoca deteriorarea elementului de fixare și a uneltei.

#### 1. PUNEȚI MUFA (FĂRĂ BATERIE) PE CHEIA

#### CU CLICHET (A SE VEDEA FIG. B)

Alegeți mufa potrivită în funcție de dimensiunea și tipul șuruburilor, piulițelor sau bolturilor pe care doriți să le manipulați.

**NOTĂ:** Instalați mufa selectată pe capul pătrat al cheii cu clichet. Asigurați-vă că mufa este strânsă ferm pentru a evita alunecarea în timpul utilizării.

#### 2. CONTROLUL ÎNAINTE ȘI ÎNAPOI (A SE VEDEA FIG. C)

Asigurați-vă că alegeți direcția corectă pentru strângerea sau desfacerea șuruburilor.

#### 3. BUTONUL DE PORNIRE/OPRIRE ȘI BUTONUL DE BLOCARE (A SE VEDEA FIG. D)

Pentru a preveni pornirea accidentală a mașinii, există un buton de blocare în fața comutatorului. Înainte de a porni mașina, deblocați butonul de blocare înainte de a apăsa comutatorul.

#### 4. LUMINĂ LED (A SE VEDEA FIG. E)

Mașina dvs. este echipată cu lumini LED care se aprind atunci când comutatorul de pornire/oprire este apăsat. După eliberarea comutatorului, lumina LED se va stinge.

#### 5. ALINIAȚI PRIZA (FĂRĂ BATERIE) CU CAPUL ȘURUBULUI SAU ȘURUBULUI

Aliniați mufa cu capul șurubului sau boltului la care lucrați și asigurați-vă că mufa este bine fixată.

#### 6. ROTIȚI CHEIA RACORDOR CU ROȚI

Rotiți mânerul unei chei racordor ținute în mână și mecanismul de rotație va determina mufa să se rotească continuu într-o direcție fără a fi nevoie să îndepărtați cheia de pe șurub sau bolt.

Continuați să rotiți până când gradul dorit de strângere sau slăbire este atins.

#### 7. TILIZAREA CA UNELTĂ MANUALĂ

Puteți folosi unelte ca o cheie racordor manuală. În special atunci când slăbiți un șurub/bolt rigid, slăbiți-l mai întâi manual, apoi porniți uneltele. După ce s-a atins cuplul maxim de strângere utilizând motorul, uneltele pot fi oprite și cuplul manual suplimentar poate fi aplicat până la 80 Nm.

## CHEIE CU CLICHET CU ACUMULATOR

 **ATENȚIONARE:** Excesul de cuplu de strângere poate deteriora șurubul/piulița, mufa sau uneltele.

### 8. OPRIȚI OPERAȚIUNEA

Odată ce operațiunea de strângere sau slăbire este finalizată, opriți rotirea mânerului și îndepărtați cheia racordor de pe piesa de lucru.

### 9. STOCAREA UNELTELOR

După utilizare, asigurați-vă că stocați cheia racordor și mufa într-un loc sigur pentru a preveni deteriorarea sau pierderea.

## SUGESTII DE LUCRU PENTRU UNELTELE DVS.

### 1. DE CE NU SE PORNESC CHEIA RACORDOR CÂND APĂSAȚI COMUTATORUL?

Controlul de rotație înainte/înapoi, care este amplasat deasupra trăgaciului, este poziționat în funcția de blocare.

Deblocați controlul de rotație înainte/înapoi plasându-l în poziția de rotație necesară.

Apăsați pe trăgaci și cheia racordor va începe să se rotească.

### 2. MOTIVE PENTRU TIMPURILE DE FUNCȚIONARE DIFERITE ALE PACHETULUI DE BATERII

Problemele de încărcare și neutilizarea unui pachet de baterii pentru o perioadă îndelungată vor reduce timpul de funcționare al acestuia. Aceasta poate fi corectată după mai multe operațiuni de încărcare și descărcare prin încărcarea și folosirea dvs. cu șurubelnița. Condițiile de lucru grele, cum ar fi șuruburile mari în lemn dur, vor consuma energia pachetului de baterii mai repede decât condițiile de lucru ușoare. Nu reîncărcați pachetul de baterii sub 0°C și peste 40°C, deoarece acest lucru va afecta performanța.

## DEBLOCARE PROBLEMELOR

Chiar dacă uneltele dvs. sunt foarte simple de

utilizat, dacă întâmpinați probleme, vă rugăm să verificați următoarele:

1. O cantitate mică de scurgere a pachetului de baterii poate să apară sub temperaturi extreme sau după utilizare intensă. Spălați imediat orice scurgere de pe mâini, piele sau haine cu apă și săpun.
2. Consumul de energie al bateriei generează căldură. Aceasta se intensifică pe măsură ce consumul de energie crește. Nu veți dauna pachetului de baterii și căldura generată este normală. Dacă doriți să-l răciți, lăsați scula să se răcească înainte de a continua lucrul.
3. Pachetul de baterii poate deveni cald în timpul încărcării. Acest lucru este normal și rezultă din reducerea reacțiilor chimice din interiorul bateriilor în timpul procesului de încărcare.
4. Încărcătorul se poate încălzi în timpul încărcării. Acest lucru este normal și rezultă din reducerea tensiunii de alimentare principală.

## ÎNTREȚINEREA

**Scoateți acumulatorul din unealtă înainte de a efectua orice ajustări, operațiuni de service sau întreținere.**

Scula electrică nu necesită gresare sau întreținere suplimentară. Nu există piese care pot fi deparate de utilizator în scula electrică. Nu utilizați niciodată apă sau agenți de curățare chimici pentru curățarea sculei electrice. Ștergeți cu o cârpă uscată. Depozitați întotdeauna scula electrică într-un loc uscat. Mențineți fantele de ventilație a motorului curate. Mențineți toate controalele de lucru ferite de praf. Ocazional, puteți vedea scântei prin fantele de ventilație. Acest lucru este normal și nu deteriorează scula electrică.

## PROTECȚIA MEDIULUI

 Produsele electrice nu trebuie depuse la deșeurile împreună cu gunoiul menajer. Vă rugăm să depuneți produsele electrice la unitățile de reciclare existente. Consultați-vă cu autoritățile locale sau cu distribuitorul pentru sfaturi privind reciclarea.

# EC Declarație de Conformitate



Noi:

**HYUNDAI Corporation Holdings Europe**

Am Kronberger Hang 2A, 65824, Schwalbach am Taunus  
Germany

Declarăm că produsul detaliat mai jos :

**Cheie cu clichet cu acumulator**

**MODEL : RW20S-47**

**FUNCȚIE : Strângerea și slăbirea șuruburilor, piulițelor**

Satisface cerințele directivelor Consiliului :

**2006/42/EC, 2014/30/EU, 2011/65/EU & (EU)2015/863**

Corespunde standardelor :

**EN 62841-1, EN 62841-2-2, EN IEC 55014-1, EN IEC 55014-2, EN IEC  
63000**

**Persoana împuternicită să întocmească dosarul tehnic,**

**Nume : Hyundae Kim**

**Abordare : HYUNDAI Corporation Holdings Europe  
65824 Schwalbach am Taunus, Germany**

RO

Director general

Jaiwon Hur

Manager de proiect

Sungwoo Hong

Data : 2024.09.25

## AKKUMULÁTOROS RACSNIS CSAVARKULCS

# EREDETI HASZNÁLATI UTASÍTÁS TERMÉKBIZTONSÁG ELEKTROMOS KÉZISZERSZÁMOK BIZTONSÁGOS HASZNÁLATÁVAL KAPCSOLATOS ÁLTALÁNOS FIGYELMEZTETÉSEK

 **FIGYELEM!** Olvassa el az összes, ehhez az elektromos kéziszerszámmal szembe fordított mellékelt biztonsági figyelmeztetést, utasítást és részletes ismertetést, illetve tekintse meg az ábrákat. Az alább felsorolt utasítások bármelyikének figyelmen kívül hagyása áramütést, tüzet és/vagy súlyos testi sérüléseket eredményezhet.

Őrizzen meg minden figyelmeztetést és utasítást, a jövőben szüksége lehet ezekre. A figyelmeztetésekben használt „elektromos kéziszerszám” kifejezés az ön hálózatról üzemeltetett (vezetékes) elektromos kéziszerszámmal vagy akkumulátoros (vezeték nélküli) elektromos kéziszerszámmal vonatkozik.

### 1. A munkaterület biztonsága

- A munkaterületet tartsa tisztán és jól megvilágítva.** A zsúfolt vagy sötét munkaterület balesetveszélyhez vezethet.
- Ne üzemeltessen elektromos kéziszerszámot robbanékony légkörben,** például gyúlékony folyadékok, gázok vagy por jelenléte mellett. Az elektromos kéziszerszámok használata során szikrák keletkeznek, amelyek hatására a por vagy gáz kigyulladhat.
- Elektromos kéziszerszámok működtetése közben tartsa távol a gyermekeket és bámészkodókat.** A figyelem elterelése kontrollvesztést eredményezhet.

### 2. Elektromos biztonság

- Az elektromos kéziszerszámok dugójának illeszkednie kell a dugaljba.** Soha,

semmilyen módon ne módosítsa a dugót. Földelt elektromos kéziszerszámokkal ne használjon adaptert. *Ha nem módosított dugókat és megfelelő dugaljat használ, azzal csökkenti az áramütés kockázatát.*

- Ne érintse meg a földelt felületeket,** például csöveket, radiátorokat, tűzhelyeket vagy hűtőszekrényeket. *Ha a test földelt, nagyobb az áramütés kockázata.*
- Ne tegye ki esőnek vagy nedves körülményeknek az elektromos kéziszerszámokat.** *Ha egy elektromos kéziszerszámba víz kerül, megnő az áramütés kockázata.*
- Vigyázzon a szerszám kábelére.** Soha ne hordozza, húzogassa vagy húzza ki az áramból az elektromos kéziszerszámot a kábelnél fogva. A kábelt tartsa távol a hőtől, olajtól, éles peremektől vagy mozgó részekről. *A sérült vagy összegubancolódott kábel növeli az áramütés kockázatát.*
- Ha az elektromos kéziszerszámot szabadteremben üzemelteti, használjon külső használatra alkalmas hosszabbítót.** *A külső használatra alkalmas kábel használatával csökken az áramütés kockázata.*
- Ha elkerülhetetlen, hogy az elektromos kéziszerszámot nedves helyen működtesse, használjon maradékáramműködtetésű megszakító (RCD) védelemmel rendelkező áramforrást.** *A maradékáram-működtetésű megszakító használata csökkenti az áramütés kockázatát.*

### 3. Személyi biztonság

- Az elektromos kéziszerszám működtetése közben maradjon éber, figyeljen arra, amit csinál, és használja a józan esztét.** Ne működtesse az elektromos kéziszerszámot, ha fáradt, illetve gyógyszerek, alkohol vagy drogok hatása alatt áll. *Egy pillanatnyi figyelmetlenség az elektromos kéziszerszámok működtetése közben súlyos sérülésekhez vezethet.*
- Használjon személyi védőfelszereléseket.** Mindig használjon szemvédelmet. *A személyi védőfelszerelés, például pormaszok, csúszásmentes biztonsági lábbeli, védősisak*

vagy szükség esetén hallásvédelem használatával csökkenthető a személyi sérülések kockázata.

- c) Kerülje el, hogy a szerszám véletlenül működésbe lépjen. Mielőtt az elektromos kéziszerszámot áramhoz csatlakoztatná, behelyezné az akkumulátort, felvenné vagy vinné a szerszámot ellenőrizze, hogy a kapcsoló "ki" helyzetbe legyen állítva. *Ha a szerszám hordozásakor ujját a kapcsolón tartja, vagy áram alá helyezi a bekapcsolt készüléket, az balesetekhez vezethet.*
- d) Mielőtt az elektromos kéziszerszámot bekapcsolná, távolítsa el róla minden állítókulcsot. *Ha az elektromos kéziszerszám forgórészein állítókulcs marad, az személyi sérüléshez vezethet.*
- e) Ne próbáljon túl messzire nyúlni. Mindig vigyázzon, hogy stabilan álljon, és őrizze meg egyensúlyát. *A bő ruházatot, vagy váratlan helyzetekben urálja az elektromos kéziszerszámot.*
- f) Viseljen megfelelő öltözetet. Ne viseljen bő ruházatot vagy hosszú ékszert. Haját, ruházatát és kesztyűjét tartsa a mozgó alkatrészekről távol. *A bő ruházatot, hosszú ékszert vagy hosszú hajat bekapathatják a mozgó elemek.*
- g) Ha a szerszámhoz porszívó vagy -gyűjtő is csatlakoztatható, gondoskodjon ezek megfelelő csatlakoztatásáról és használatáról. *A porgyűjtő használatával csökkenthetőek a porral kapcsolatos kockázatok.*
- h) Ne hagyja, hogy a szerszám gyakori használata túl elbizakodottá tegye, és hogy ezáltal figyelmen kívül hagyja a szerszám biztonsági követelményeit. *A másodperc töredéke is elég ahhoz, hogy egy figyelmetlen mozdulat súlyos sérüléshez vezessen.*

#### 4. Az elektromos kéziszerszám használata és karbantartása

- a) Ne erőltesse az elektromos kéziszerszámot. Mindig megfelelő elektromos kéziszerszámot használjon. *Ha a megfelelő elektromos kéziszerszámot használja, azzal a rendeltetési területén*

jobban és biztonságosabban elvégezhető a munka.

- b) Ne használja az elektromos kéziszerszámot, ha azt nem lehet kikapcsolni. *Ha egy elektromos kéziszerszám nem szabályozható a kapcsolóval, az veszélyes, és javításra szorul.*
- c) Mielőtt a szerszámot beállítaná, tartozékot cserélne, illetve tároláskor húzza ki a dugót az áramforrásból, és/ vagy vegye ki az akkumulátort az elektromos kéziszerszámából. *Ezzel a megelőző biztonsági intézkedésekkel csökken annak a kockázata, hogy a kéziszerszám véletlenül bekapcsoljon.*
- d) Az elektromos kéziszerszámokat használaton kívül tartsa a gyermekektől távol, és ne hagyja, hogy a szerszámot vagy ezeket az utasításokat nem ismerő személyek működtessék azt. *A tapasztalatlan felhasználók kezében az elektromos kéziszerszámok veszélyessé válnak.*
- e) Tartsa karban az elektromos kéziszerszámokat. Ellenőrizze, hogy a mozgó elemek megfelelően helyezkednek-e el és nem szorultak-e be, az alkatrészek épek, és semmilyen más hiba nincs kihatással az elektromos kéziszerszám működésére. *Ha sérülést talál, használat előtt javíttassa meg a szerszámot. A nem megfelelően karbantartott elektromos kéziszerszámok sok balesetet okoznak.*
- f) A vágószerszámokat tartsa tisztán, és figyeljen, hogy élesek maradjanak. *A megfelelően karbantartott, éles vágószerszámok ritkábban akadnak meg, és egyszerűbben irányíthatóak.*
- g) Az elektromos kéziszerszámot, a kiegészítőket és fejeket használja a fenti utasításoknak megfelelően, figyelembe véve a munkakörülményeket és az elvégzendő munkát. *Ha az elektromos kéziszerszámot nem rendeltetészerűen használja, az veszélyhelyzetet teremthet.*
- h) Őrizze szárazon, tisztán, olaj- és zsírmentesen a szerszám fogantyúit és megragadási részeit. *A csúszos fogantyúk*

## AKKUMULÁTOROS RACSNIS CSAVARKULCS

és megragadási részek főleg váratlan helyzetekben akadályozzák a szerszám biztonságos megfogását, kezelését és irányítását.

### 5. Az akkumulátoros kéziszerszám használata és karbantartása

- a) Csak a gyártó által javasolt töltővel töltsse fel.** Ha egy adott akkumulátorhoz megfelelő töltőt másik akkumulátorral használ, az tűzveszélyes lehet.
- b) Az elektromos kéziszerszámokat csak a kijelölt akkumulátorokkal használja.** Ha más akkumulátorokat használ, az sérülés- és tűzveszélyes.
- c) Az akkumulátorokat használaton kívül tartsa a fémtárgyaktól, például gémkapcsoktól, pénzérméktől, kulcsoktól, szögektől, csavaroktól vagy más kis fémtárgyaktól távol, mert ezek összekapcsolhatják a pólusokat. Az akkumulátor pólusainak rövidzárata égés- és tűzveszélyes.**
- d) Nem megfelelő körülmények között az akkumulátorból folyadék szivároghat; kerülje az érintkezést ezzel a folyadékkal. Véletlen érintkezés esetén mossa le vízzel. Ha a folyadék szembe kerül, mossa ki vízzel, és forduljon orvoshoz. Az akkumulátorból szivárgó folyadék irritációt vagy égési sérülést okozhat.**
- e) Ne használjon károsodott vagy módosított akkucsomagot vagy szerszámot. A károsodott vagy módosított akkucsomagok használata előreláthatatlan következményekkel jár, mert ezek felyulladhatnak, felrobbanhatnak vagy személyi sérüléseket okozhatnak.**
- f) Óvja az akkucsomagot és a szerszámot a tűztől vagy a magas hőmérsékletektől. A 130°C-t meghaladó hőmérséklet vagy tűz robbanást okozhat.**
- g) Tartsa be az összes újratöltési utasítást és az akkucsomagot vagy a szerszámot csak az utasításokban megadott hőmérsékleti tartományban töltsse újra. Az előírásoktól vagy a megengedett hőmérsékleti tartománytól eltérő töltési**

folyamat az akkucsomag károsodását okozhatja, és növeli a tűzveszély kockázatát.

### 6. Szerviz

- a) Az elektromos kéziszerszámot csak képzett szerelő javíthatja megfelelő cserealkatrészekkel. Ez biztosítja az elektromos kéziszerszám biztonságos működését.**
- b) Soha ne szervizelje a károsodott akkucsomagokat. A károsodott akkucsomagok szervizelését csak a gyártó vagy az erre felhatalmazott szervizközpontok hajthatják végre.**

## SZIMBÓLUMOK



A sérülésveszély csökkentése érdekében a felhasználónak el kell olvasnia az utasításokat



Figyelmeztetés



Viseljen fülvédőt



Viseljen szemvédőt



Viseljen pormaszkot



A leselejtezett elektromos készülékek nem dobhatók ki a háztartási hulladékkal. Ha van a közelben elektromos hulladék gyűjtő udvar, vigye oda a készüléket. Az újrahasznosítási lehetőségekről tájékozódjon a helyi hatóságoknál vagy a kereskedőnél.

## ALKATRÉSZLISTA

1. ELŐRE ÉS HÁTRA IRÁNYÍTÓ GOMB
2. PUHA FOGANTYÚ
3. AKKUMULÁTOR-TARTÓ REKESZ
4. AKKUMULÁTOR REKESZ KIOLDÓ GOMB *
5. AKKUMULÁTOR REKESZ *
6. BE/KI KAPCSOLÓ VÁLTOZTATHATÓ SEBESSÉGGEL
7. BE/KI KAPCSOLÓ ZÁRGOMB
8. LED-LÁMPA
9. CSATLAKOZÓ ADAPTER

\* Az alapkivitelnek nem része az illusztrációkon vagy leírásban szereplő mindegyik tartozék.

## MŰSZAKI ADATOK





Típus RW20S-47 (RW20S-47-a gép megnevezése, a racsnis villáskulcs képviselője)

Névleges feszültség	18V  (20V Max.)
Üresjárat fordulatszám	0-240/min
Chuck mérete	3/8"
Maximális nyomaték	47 N.m
Gép súlya (akkumulátor nélkül)	0.82 kg

## ALKALMAS AKKUMULÁTOR CSOMAGOK

Tételszám	BI20-2	BI20-4
Akkumulátor teljesítmény	2.0Ah	4.0Ah
	Nem tartalmazza	Nem tartalmazza

## ALKALMAS TÖLTŐK

Tételszám	C20-2	C20-4
Töltő bemenet	100-240V~50/60Hz, 55W	100-240V~50/60Hz, 95W
Töltő kimenet	20V  2.0A	20V  4.0A
Töltési idő (kb.)	1hr (2.0 Ah) 2hrs (4.0 Ah)	30mins (2.0 Ah) 60mins (4.0 Ah)
A töltő védelmi osztálya	 /II	 /II
	Nem tartalmazza	Nem tartalmazza

## ZAJVÉDELMI TÁJÉKOZTATÁS

A-súlyozású hangnyomásszint:  $L_{pA} = 74,2$  dB(A)  $K_{pA} = 3$  dB(A)

A-súlyozású hangerő:  $L_{wA} = 82,2$  dB(A)  $K_{wA} = 3$  dB(A)

Viseljen fülvédőt.

## AKKUMULÁTOROS RACSNIS CSAVARKULCS

### REZGÉSÉRTÉKEK

Az EN62841 szabvány szerint meghatározott összes rezgés (háromtengelyű vektoriálisösszeg) a következő:

Rezgéskibocsátás:  $a_n = 1,690 \text{ m/s}^2$  Bizonytalanság  $K = 1,5 \text{ m/s}^2$

A vibráció és a zaj bejelentett összértékét szabványos mérési módszerrel állapították meg, és ezeket az értékeket két szerszám összehasonlításához is fel lehet használni.

A vibráció és a zaj bejelentett összértékeit a rezgéseknek és zajártalomnak való kitétség előzetes felbecsléséhez is fel lehet használni.

**FIGYELEM!** A kéziszerszám aktuális használatakor mérhető vibráció és zajkibocsátási értékek eltérhetnek a bejelentett értékektől, mert nagyban függnek a szerszám használati módjától és a megmunkált alkatrész típusától. Íme néhány példa és eltérő érték a szerszám használatától függően:

Hogyan használják a szerszámot, milyen anyagokat vágnak vagy fúrnak.

Az eszköz jó állapotban van-e, megfelelően karbantartják-e.

Megfelelő tartozékokat használnak-e az eszközhöz, vigyáznak-e, hogy éles legyen, és jó állapotban maradjon.

A fogantyú megragadásának erősségétől és az esetleg használt vibrációs- és zajcsökkentő tartozék típusától.

A szerszámot rendeltetésszerűen, kialakításának és a jelen utasításoknak megfelelően használják-e.

**Ha a szerszámot nem kezelik megfelelően, kéz-kar vibrációs szindrómát okozhat.**

**FIGYELEM!** A pontosság érdekében az expozíciós szint becsült értékéhez a valós használati körülmények között figyelembe kell venni a működési ciklus valamennyi elemét, így azt az időt is, amikor a szerszám ki van kapcsolva, és amikor üresjáratban működik. Ez a teljes munkaidőszak viszonylatában jelentősen csökkentheti az expozíciós szintet.

A vibrációnak és zajnak való kitétség kockázatának csökkentése.

MINDIG éles vésőt, pengét, és hegyes fúrófejet használjon.

Az eszközt jelen utasításoknak megfelelően tartsa karban, és vigyázzon a megfelelő kenésre (ahol erre szükség van).

Ha a szerszám rendszeres használatát tervezik, akkor megéri a vibráció- és zajcsökkentő tartozékok beszerzése.

Úgy tervezze meg a munkáját, hogy a magas rezgésszámú eszközök használatát igénylő feladatokat több napra ossza el.



## HASZNÁLATI UTASÍTÁSOK



**MEGJEGYZÉS:** A szerszám használata előtt olvassa el figyelmesen a használati útmutatót.

### RENDELTETÉSSZERŰ HASZNÁLAT

A racsnikulcs egy kézi szerszám, amelyet csavarok, anyák és csavarok meghúzására és lazítására használnak. Racsn mechanizmussal rendelkezik, amely lehetővé teszi a szerszám folyamatos elforgatását egy irányban anélkül, hogy eltávolítaná azt a munkadarabtól. Ez nagyon praktikus, amikor többször kell meghúzni vagy lazítani egy csavart.

### ÜZEMBE HELYEZÉS ELŐTT

#### 1. A KAMPÓS ÉS HUROKKAL ELLÁTOTT CSISZOLÓPAPÍR FELSZERELÉSE (NEM TARTALMAZZA) (LÁSD AZ A1, A2. ÁBRÁT)

Akkumulátor csomag eltávolításához először erőteljesen nyomja le az akkumulátor csomag kioldó gombját, majd csúsztassa ki az akkumulátor csomagot a gépből. Az akkumulátor csomag telepítéséhez csúsztassa fel a teljesen feltöltött akkumulátor csomagot a gépre megfelelő erővel, amíg kattantást nem hall.

### MŰKÖDTETÉS



**FIGYELEM:** Kérlek, vedd figyelembe, hogy a racsnikulcsoknak általában meghatározott nyomaték kapacitásuk van, ne lépd túl a megadott maximális nyomatékkértéket a szerszám vagy munkadarab károsodásának elkerülése érdekében. Ügyelj arra is, hogy ne sérüljön meg, amikor racsnikulccsal dolgozol, és győződj meg róla, hogy mind a szerszám, mind a munkadarab megfelelően rögzítve és támasztva van. Ha pontos nyomatékvezérlés szükséges, használj nyomatékkulcsot a pontos nyomaték alkalmazásának biztosítására.



**FIGYELEM:** Ne kapcsolj ki a szerszámot, és ne próbáld meg kézzel tovább csavarni a anyát vagy csavart, melyet meghúzol. Ezzel károsíthatod a rögzítőelemet és a szerszámot is.

#### 1. HELYEZD A DUGÓT (NEM TARTALMAZZA) A RACSNIKULCSRA (LÁSD AZ B. ÁBRÁT)

Válassz ki a megfelelő dugót a kezelni kívánt csavarok, anyák vagy csavarok méretének és típusának alapján.

**MEGJEGYZÉS:** Szereld fel a kiválasztott dugót a racsnikulcs négyzet alakú fejére. Győződj meg róla, hogy a dugó biztonságosan van meghúzva, hogy ne csúszson el használat közben.

#### 2. ELŐRE ÉS HÁTRA VEZÉRLÉS (LÁSD AZ C. ÁBRÁT)

Győződj meg arról, hogy helyesen választod ki a csavarok meghúzásának vagy lazításának irányát.

#### 3. KI-BE KAPCSOLÓ ÉS ZÁROLÓ GOMB (LÁSD AZ D. ÁBRÁT)

Annak érdekében, hogy a gép véletlen bekapcsolását megakadályozzuk, egy zárológomb található az kapcsoló előtt. Mielőtt bekapcsolnád a gépet, nyisd ki a zároló gombot, mielőtt megnyomnád a kapcsolót.

#### 4. LED FÉNY (LÁSD AZ E. ÁBRÁT)

A géped LED lámpákkal van felszerelve, amelyek felkapcsolnak, amikor megnyomod a be-ki kapcsolót. Miután elengeded a kapcsolót, a LED lámpa kikapcsol.

#### 5. IGÉNYELD A DUGÓT (NEM TARTALMAZZA) A CSAVAR ELLÁTÁSÁVAL

Igazítsd a dugót a kezelt csavar vagy csavar fejéhez, és győződj meg róla, hogy a dugó biztonságosan be van illesztve.

#### 6. CSAVARD MEG A RACSNIS KULCSOT

Fordítsd a kézi racsnis kulcs fogantyúját, és a racsnis mechanizmus lehetővé teszi a dugó folyamatos elforgatását egy irányba anélkül, hogy le kellene vened a kulcsot a csavarról vagy anyáról.

Folytasd a forgatást, amíg el nem éred a kívánt szorítás vagy lazítás mértékét.

#### 7. KÉZI ESZKÖZKÉNT VALÓ HASZNÁLAT

A gépet kézi racsnikulcsként is használhatod. Különösen akkor, ha egy merev csavart vagy anyát lazítasz, először kézzel lazítsd meg, majd

## AKKUMULÁTOROS RACSNIS CSAVARKULCS

kapcsold be a gépet.

Miután az elektromos motorral elérted a maximális nyomatékot, a gépet leállíthatod, és további kézi nyomatékot is alkalmazhatsz akár 80 Nm-ig.

 **FIGYELEM: Túlzott szorítási nyomaték károsíthatja a csavart/anyát, a dugót vagy a szerszámot.**

### 8. ÁLLÍTSD LE AZ ÜZEMELÉST

Miután befejezted a szorítási vagy lazítási műveletet, állítsd le a fogantyú forgatását, és távolítsd el a kulcsot a munkadarabról.

### 9. TÁROLÁS

Használat után győződj meg arról, hogy a racsnis kulcsot és a dugót biztonságos helyen tárolod, hogy elkerüld a károsodást vagy elvesztést.

## MŰKÖDÉSI TIPPJEK AZ ÖN SZERSZÁMÁHOZ

### 1. MIÉRT NEM KAPCSOL BE A RACSNIS KULCS, AMIKOR MEGNYOMJA A KAPCSOLÓT?

A fordított/előre forgatás irányító, amely a ravasz tetején található, zárolt állapotban van. Oldja fel a fordított/előre forgatás irányítót az előírt forgási helyzetbe állítva. Nyomja meg a ravaszt, és a racsnis kulcs elkezd forogni.

### 2. KÜLÖNBÖZŐ AKKUMULÁTORCSOMAG MŰKÖDÉSI IDŐK OKAI

A töltési idővel kapcsolatos problémák és az akkumulátorcsomag hosszú ideig történő nem használata csökkentheti az akkumulátorcsomag működési idejét. Ezt több töltési és kisütési művelettel lehet korrigálni, töltve és dolgozva a fűróval.

A nehéz munkakörülmények, például nagy csavarok behajtása kemény faanyagba, gyorsabban le fogják meríteni az akkumulátorcsomag energiáját, mint a könnyebb munkakörülmények. Ne töltsd fel az akkumulátorcsomagot 0 °C alatt és 40 °C felett, mert ez befolyásolhatja a teljesítményt.

## HIBAELEHÁRÍTÁS

Bár a szerszám valóban nagyon egyszerűen működtethető, ha problémák merülnek fel, kérjük, ellenőrizze az alábbiakat:

1. Szélsőséges hőmérsékleti viszonyok vagy intenzív használat esetén előfordulhat kis mennyiségű akkumulátorcsomag szivárgás. Azonnal mossuk le a szivárgást a kezekről, bőrről vagy ruházatról szappanos vízzel.
2. Az akkumulátorból származó áramhűzés hőt generál. Ez nő, ahogy az energiateljesítmény nő. Nem fogja károsítani az akkumulátorcsomagot, és a generált hő normális. Ha lehűteni szeretné, egyszerűen hagyja lehűlni a fűrőt a munka folytatása előtt.
3. Az akkumulátorcsomag felmelegedhet töltés közben. Ez normális. Ez a vegyi reakciók lebontásának eredménye a töltési folyamat során.
4. A töltő felmelegedhet töltés közben. Ez normális. Ez a fő tápáram lebontásának eredménye.

## KARBANTARTÁS

**Bármilyen állítás, javítás vagy karbantartási művelet előtt vegye ki a szerszámból az akkumulátort.**

Az elektromos szerszáma nem igényel további kenést és karbantartást. Nincsenek a felhasználó által javítható alkatrészek a szerszámot. Soha ne használjon vizet vagy vegyi tisztítószeret a szerszámot. Törölje le egy száraz ruhával. Mindig tárolja a szerszámot száraz helyen. Tartsa a motor szellőzőnyílásait. Tartsa a munka ellenőrzése a portól. A szellőzőnyílásokon keresztül néha szikrák láthatók. Ez természetes, nem okoz kárt az elektromos kéziszerszámban.

## KÖRNYEZETVÉDELEM



A leselejtezett elektromos készülékek nem dobhatók ki a háztartási hulladékkal. Ha van a közelben elektromos hulladék gyűjtő udvar, vigye oda a készüléket. Az újrahasznosítási lehetőségekről tájékozódjon a helyi hatóságoknál vagy a kereskedőnél.

# EC megfelelőségi nyilatkozat



Mi: **HYUNDAI Corporation Holdings Europe**  
Am Kronberger Hang 2A, 65824, Schwalbach am Taunus  
Germany

Kijelentjük, hogy az alábbi részletezett termék :  
**Akkumulátoros racsnis csavarkulcs**

**MODELL : RW20S-47**

**FUNKCIÓ : Csavarok és anyák megszorítása és lazítása**

Megfelel a Tanács irányelveinek követelményeinek :  
**2006/42/EC, 2014/30/EU, 2011/65/EU & (EU)2015/863**

A szabványok megfelelnek az :  
**EN 62841-1, EN 62841-2-2, EN IEC 55014-1, EN IEC 55014-2, EN IEC  
63000**

**A műszaki dokumentáció összeállítására jogosult személy,  
Név : Hyundai Kim  
Cím : HYUNDAI Corporation Holdings Europe  
65824 Schwalbach am Taunus, Germany**

HU

Ügyvezető igazgató

Jaiwon Hur

Projektmenedzser

Sungwoo Hong

Dátum : 2024.09.25

## ΚΛΕΙΔΙ ΜΕ ΕΠΙΣΧΕΣΤΡΟ ΜΠΑΤΑΡΙΑΣ

# ΟΔΗΓΙΕΣ ΑΣΦΑΛΕΙΑΣ ΠΡΟΪΟΝΤΟΣ - ΓΕΝΙΚΕΣ ΠΡΟΕΙΔΟΠΟΙΗΣΕΙΣ ΑΣΦΑΛΕΙΑΣ ΕΡΓΑΛΕΙΩΝ

**!** ΠΡΟΕΙΔΟΠΟΙΗΣΗ! Διαβάστε όλες τις προειδοποιήσεις ασφαλείας, τις οδηγίες, τις εικόνες και τις προδιαγραφές που παρέχονται με αυτό το ηλεκτρικό εργαλείο. Η μη τήρηση των προειδοποιήσεων και των οδηγιών μπορεί να οδηγήσει σε ηλεκτροπληξία, πυρκαγιά και/ή σοβαρό τραυματισμό.

Αποθηκεύστε όλες τις προειδοποιήσεις και τις οδηγίες για μελλοντική αναφορά.

Ο όρος "ηλεκτρικό εργαλείο" στις προειδοποιήσεις αναφέρεται στο ηλεκτρικό εργαλείο που λειτουργεί από το δίκτυο (με καλώδιο) ή στο ηλεκτρικό εργαλείο που λειτουργεί με μπαταρία (ασύρματο).

### 1. Ασφαλεία χώρου εργασίας

- α) Διατηρείτε τον χώρο εργασίας καθαρό και καλά φωτισμένο. Ακατάστατες ή σκοτεινές περιοχές προκαλούν ατυχήματα.
- β) Μη χρησιμοποιείτε ηλεκτρικά εργαλεία σε εκρηκτικές ατμόσφαιρες, όπως παρουσία εύφλεκτων υγρών, αερίων ή σκόνης. Τα ηλεκτρικά εργαλεία δημιουργούν σπινθήρες που μπορεί να αναφλέξουν τη σκόνη ή τις αναθυμιάσεις.
- γ) Κρατάτε μακριά παιδιά και παρευρισκόμενους όταν χειρίζεστε ένα ηλεκτρικό εργαλείο. Οι περισπασμοί μπορεί να σας κάνουν να χάσετε τον έλεγχο.

### 2. Ηλεκτρική ασφαλεία

- α) Τα βύσματα του ηλεκτρικού εργαλείου πρέπει να ταιριάζουν με την πρίζα. Ποτέ μην τροποποιείτε το βύσμα με κανέναν τρόπο. Μη χρησιμοποιείτε βύσματα προσαρμογέα με γειωμένα (γειωμένα) ηλεκτρικά εργαλεία. Τα μη τροποποιημένα βύσματα και οι αντίστοιχες πρίζες θα μειώσουν τον κίνδυνο ηλεκτροπληξίας.
- β) Αποφύγετε την επαφή του σώματος με γειωμένες ή γειωμένες επιφάνειες, όπως

σωλήνες, καλοριφέρ, κουζίνες και ψυγεία. Υπάρχει αυξημένος κίνδυνος ηλεκτροπληξίας εάν το σώμα σας είναι γειωμένο ή γειωμένο.

- γ) Μην εκθέτετε τα ηλεκτρικά εργαλεία σε βροχή ή υγρές συνθήκες. Η είσοδος νερού σε ένα ηλεκτρικό εργαλείο αυξάνει τον κίνδυνο ηλεκτροπληξίας.
- δ) Μην κάνετε κατάχρηση του καλωδίου. Μην χρησιμοποιείτε ποτέ το καλώδιο για τη μεταφορά, το τράβηγμα ή την αποσύνδεση του ηλεκτρικού εργαλείου. Κρατήστε το καλώδιο μακριά από θερμότητα, λάδι, αιχμηρές άκρες ή κινούμενα μέρη. Τα κατεστραμμένα ή περδεμένα καλώδια αυξάνουν τον κίνδυνο ηλεκτροπληξίας.
- ε) Όταν χρησιμοποιείτε ένα ηλεκτρικό εργαλείο σε εξωτερικό χώρο, χρησιμοποιήστε ένα καλώδιο προέκτασης κατάλληλο για εξωτερική χρήση. Η χρήση καλωδίου κατάλληλου για εξωτερική χρήση μειώνει τον κίνδυνο ηλεκτροπληξίας.
- στ) Εάν η λειτουργία ενός ηλεκτρικού εργαλείου σε υγρό μέρος είναι αναπόφευκτη, χρησιμοποιήστε μια προστατευμένη τροφοδοσία συσκευής υπολειπόμενου ρεύματος (RCD). Η χρήση RCD μειώνει τον κίνδυνο ηλεκτροπληξίας.

### 3. Προσωπική ασφαλεία

- α) Μείνετε σε εγρήγορση, παρακολουθήστε τι κάνετε και χρησιμοποιήστε την κοινή λογική όταν χειρίζεστε ένα ηλεκτρικό εργαλείο. Μη χρησιμοποιείτε ηλεκτρικό εργαλείο ενώ είστε κουρασμένοι ή υπό την επήρεια ναρκωτικών, αλκοόλ ή φαρμάκων. Μια στιγμή απροσεξίας κατά τη λειτουργία των ηλεκτρικών εργαλείων μπορεί να οδηγήσει σε σοβαρό προσωπικό τραυματισμό.
- β) Χρησιμοποιήστε μέσα ατομικής προστασίας. Να φοράτε πάντα προστατευτικά για τα μάτια. Ο προστατευτικός εξοπλισμός όπως η μάσκα για τη σκόνη, τα αντιπολισθητικά παπούτσια ασφαλείας, το σκληρό καπέλο ή η προστασία ακοής που χρησιμοποιείται για τις κατάλληλες συνθήκες θα μειώσει τους σωματικούς τραυματισμούς.
- γ) Αποτρέψτε την ακούσια εκκίνηση. Βεβαιωθείτε ότι ο διακόπτης είναι στη

- θέση off πριν συνδέσετε την πηγή τροφοδοσίας ή/και την μπαταρία, προτού σκλώσετε ή μεταφέρετε το εργαλείο.** Η μεταφορά ηλεκτρικών εργαλείων με το δάχτυλό σας στον διακόπτη ή η ενεργοποίηση ηλεκτρικών εργαλείων που έχουν ενεργοποιημένο τον διακόπτη προκαλεί ατυχήματα.
- δ) Αφαιρέστε οποιοδήποτε κλειδί ρύθμισης ή κλειδί πριν ενεργοποιήσετε το ηλεκτρικό εργαλείο.** Ένα κλειδί ή ένα κλειδί που έχει μείνει συνδεδεμένο σε ένα περιστρεφόμενο μέρος του ηλεκτρικού εργαλείου μπορεί να προκαλέσει τραυματισμό.
- ε) Μην υπερβαίνετε. Διατηρήστε τη σωστή βάση και την ισορροπία ανά πάσα στιγμή.** Αυτό επιτρέπει καλύτερο έλεγχο του ηλεκτρικού εργαλείου σε απροσδόκητες καταστάσεις.
- στ) Ντυθείτε σωστά. Μη φοράτε φαρδιά ρούχα ή κοσμήματα.** Κρατήστε τα μαλλιά, τα ρούχα και τα γάντια σας μακριά από κινούμενα μέρη. Φαρδιά ρούχα, κοσμήματα ή μακριά μαλλιά μπορούν να πιαστούν σε κινούμενα μέρη.
- ζ) Εάν παρέχονται συσκευές για τη σύνδεση εγκαταστάσεων εξαγωγής και συλλογής σκόνης, βεβαιωθείτε ότι είναι συνδεδεμένες και χρησιμοποιούνται σωστά.** Η χρήση της συλλογής σκόνης μπορεί να μειώσει τους κινδύνους που σχετίζονται με τη σκόνη.
- η) Μην αφήνετε την εξοικείωση που αποκτάται από τη συχνή χρήση εργαλείων να σας επιτρέπει να εφησυχάζετε και να αγνοείτε τις αρχές ασφάλειας του εργαλείου.** Μια απρόσεκτη ενέργεια μπορεί να προκαλέσει σοβαρό τραυματισμό μέσα σε ένα κλάσμα του δευτερολέπτου.
- 4. Χρήση και φροντίδα**
- α) Μην πιέζετε το ηλεκτρικό εργαλείο.** Χρησιμοποιήστε το σωστό ηλεκτρικό εργαλείο για την εφαρμογή σας. Το σωστό ηλεκτρικό εργαλείο θα κάνει τη δουλειά καλύτερα και ασφαλέστερα με τον ρυθμό για τον οποίο σχεδιάστηκε.
- β) Μην χρησιμοποιείτε το ηλεκτρικό εργαλείο εάν ο διακόπτης δεν το ανάβει και δεν το απενεργοποιεί.** Οποιοδήποτε ηλεκτρικό εργαλείο δεν μπορεί να ελεγχθεί με το διακόπτη είναι επικίνδυνο και πρέπει να επισκευαστεί.
- γ) Αποσυνδέστε το φως από την πηγή τροφοδοσίας και/ή την μπαταρία από το ηλεκτρικό εργαλείο πριν κάνετε οποιοδήποτε ρυθμίσεις, αλλάξτε εξαρτήματα ή αποθηκεύσετε ηλεκτρικά εργαλεία.** Τέτοια προληπτικά μέτρα ασφαλείας μειώνουν τον κίνδυνο τυχαίας εκκίνησης του ηλεκτρικού εργαλείου.
- δ) Αποθηκεύστε τα ηλεκτρικά εργαλεία σε αδράνια μακριά από παιδιά και μην επιτρέψετε σε άτομα που δεν είναι εξοικειωμένα με το ηλεκτρικό εργαλείο ή αυτές τις οδηγίες για να λειτουργήσει το ηλεκτρικό εργαλείο.** Τα ηλεκτρικά εργαλεία είναι επικίνδυνα στα χέρια μη εκπαιδευμένων χρηστών.
- ε) Συντήρηση ηλεκτρικών εργαλείων.** Ελέγξτε για κακή ευθυγράμμιση ή πρόσδεση κινητών μερών, θραύση εξαρτημάτων και οποιαδήποτε άλλη κατάσταση που μπορεί να επηρεάσει τη λειτουργία του ηλεκτρικού εργαλείου. Εάν έχει υποστεί ζημιά, επισκευάστε το ηλεκτρικό εργαλείο πριν από τη χρήση. Πολλά ατυχήματα προκαλούνται από κακοσυντηρημένα ηλεκτρικά εργαλεία.
- στ) Διατηρείτε τα κοπτικά εργαλεία αιχμηρά και καθαρά.** Τα σωστά συντηρημένα εργαλεία κοπής με αιχμηρές ακμές κοπής είναι λιγότερο πιθανό να δέσουν και είναι πιο εύκολο να ελεγχθούν.
- ζ) Χρησιμοποιήστε το ηλεκτρικό εργαλείο, τα εξαρτήματα και τις μύτες εργαλείων κ.λπ. σύμφωνα με αυτές τις οδηγίες, λαμβάνοντας υπόψη τις συνθήκες εργασίας και τις εργασίες που πρέπει να εκτελεστούν.** Η χρήση του ηλεκτρικού εργαλείου για λειτουργίες διαφορετικές από αυτές που προορίζονται μπορεί να οδηγήσει σε επικίνδυνη κατάσταση.
- η) Διατηρείτε τις λαβές και τις επιφάνειες λαβής στεγνές, καθαρές και απαλλαγμένες από λάδι και λίπη.** Οι ολισθηρές λαβές και οι επιφάνειες λαβής δεν επιτρέπουν τον ασφαλή χειρισμό και έλεγχο του εργαλείου σε απροσδόκητες καταστάσεις.

## ΚΛΕΙΔΙ ΜΕ ΕΠΙΣΧΕΣΤΡΟ ΜΠΑΤΑΡΙΑΣ

### 5. Χρήση και φροντίδα μπαταρίας.

- α) Επαναφορτίστε μόνο με τον φορτιστή που καθορίζεται από τον κατασκευαστή. Ένας φορτιστής που είναι κατάλληλος για έναν τύπο μπαταρίας μπορεί να δημιουργήσει κίνδυνο πυρκαγιάς όταν χρησιμοποιείται με άλλη μπαταρία.
- β) Χρησιμοποιείτε ηλεκτρικά εργαλεία μόνο με ειδικά καθορισμένα πακέτα μπαταριών. Η χρήση οποιασδήποτε άλλης μπαταρίας μπορεί να δημιουργήσει κίνδυνο τραυματισμού και πυρκαγιάς.
- γ) Όταν η μπαταρία δεν χρησιμοποιείται, κρατήστε την μακριά από άλλα μεταλλικά αντικείμενα, όπως συνδετήρες, κέρματα, κλειδιά, καρφιά, βίδες ή άλλα μικρά μεταλλικά αντικείμενα, που μπορούν να κάνουν σύνδεση από τον έναν ακροδέκτη στον άλλο. Το βραχυκύκλωμα μεταξύ των ακροδεκτών της μπαταρίας μπορεί να προκαλέσει εγκαύματα ή πυρκαγιά.
- δ) Κάτω από καταχρηστικές συνθήκες, μπορεί να εκτοξευθεί υγρό από την μπαταρία. αποφύγετε την επαφή. Εάν συμβεί κατά λάθος επαφή, ξεπλύνετε με νερό. Εάν το υγρό έρθει σε επαφή με τα μάτια, ζητήστε επιπλέον ιατρική βοήθεια. Το υγρό που εκτοξεύεται από την μπαταρία μπορεί να προκαλέσει ερεθισμό ή εγκαύματα.
- ε) Μη χρησιμοποιείτε μπαταρία ή εργαλείο που είναι κατεστραμμένο ή τροποποιημένο. Σκάρτος ή τροποποιημένες μπαταρίες μπορεί να παρουσιάσουν απρόβλεπτη συμπεριφορά με αποτέλεσμα πυρκαγιά, έκρηξη ή κίνδυνο τραυματισμού.
- στ) Μην εκθέτετε μια μπαταρία ή ένα εργαλείο σε φωτιά ή υπερβολική θερμοκρασία. Η έκθεση στη φωτιά ή σε θερμοκρασία άνω των 130 °C μπορεί να προκαλέσει έκρηξη.
- ζ) Ακολουθήστε όλες τις οδηγίες φόρτισης και μη φορτίζετε τη μπαταρία ή το εργαλείο εκτός του εύρους θερμοκρασίας που καθορίζεται στις οδηγίες. Η ακατάλληλη φόρτιση ή σε θερμοκρασίες εκτός του καθορισμένου εύρους μπορεί να καταστρέψει την μπαταρία και να αυξήσει τον κίνδυνο πυρκαγιάς.

### 6. Επισκευές

- α) Αναθέστε το σέρβις του ηλεκτρικού σας εργαλείου σε εξειδικευμένο επισκευαστή χρησιμοποιώντας μόνο πανομοιότυπα ανταλλακτικά. Αυτό θα εξασφαλίσει τη διατήρηση της ασφάλειας του ηλεκτρικού εργαλείου.
- β) Μην επισκευάζετε ποτέ κατεστραμμένες μπαταρίες. Αν αυτό χρειαστεί θα πρέπει να γίνει από εξουσιοδοτημένο τεχνικό.

## ΣΥΜΒΟΛΑ



Για να μειώσετε τον κίνδυνο τραυματισμού, ο χρήστης πρέπει να διαβάσει το χειρίδιο οδηγιών



Προειδοποίηση



Φοράτε εξοπλισμό προστασίας ακοής



Φοράτε εξοπλισμό προστασίας ματιών



Φοράτε μάσκα σκόνης



Τα απόβλητα ηλεκτρικών προϊόντων πρέπει να μην απορρίπτεται μαζί με τα οικιακά απορρίμματα. Ανακυκλώστε όπου υπάρχουν εγκαταστάσεις. Επικοινωνήστε με τις τοπικές αρχές ή τον πωλητή λιανικής για συμβουλές ανακύκλωσης.

## ΛΙΣΤΑ ΕΞΑΡΤΗΜΑΤΩΝ

1. ΧΕΙΡΙΣΤΗΡΙΟ ΚΙΝΗΣΗΣ ΕΜΠΡΟΣ - ΠΙΣΩ
2. ΜΑΛΑΚΗ ΛΑΒΗ
3. ΘΕΣΗ ΜΠΑΤΑΡΙΑΣ
4. ΚΟΥΜΠΙ ΑΠΕΛΕΥΘΕΡΩΣΗΣ ΜΠΑΤΑΡΙΑΣ *
5. ΜΠΑΤΑΡΙΑ*
6. ΔΙΑΚΟΠΤΗΣ ON/OFF ΜΕ ΕΠΙΛΟΓΗ ΤΑΧΥΤΗΤΑΣ
7. ΚΛΕΙΔΩΜΑ ΔΙΑΚΟΠΤΗ ON/OFF
8. LED ΛΥΧΝΙΑ
9. ΑΝΤΑΠΤΟΡΑΣ

\* Δεν περιλαμβάνονται όλα τα εξαρτήματα που απεικονίζονται ή περιγράφονται στην τυπική παράδοση.

## ΤΕΧΝΙΚΑ ΧΑΡΑΚΤΗΡΙΣΤΙΚΑ





Τύπος RW20S-47 (RW20S-47-ονομασία μηχανήματος, αντιπροσωπευτικό κλειδί κασάνις)

Ταση	18V  (20V Max.)
Μεγιστη ταχυτητα	0-240/min
Μεγεθος τσοκ	3/8"
Μεγιστη ροπη	47 N.m
Βαρος χωρις μπαταρια (χωρίς μπαταρία)	0.82 kg

## ΚΑΤΑΛΛΗΛΕΣ ΜΠΑΤΑΡΙΕΣ

Κωδικος ειδους	BI20-2	BI20-4
Χωρητικοτητα	2.0Ah	4.0Ah
	Δεν παρεχεται	Δεν παρεχεται

## ΚΑΤΑΛΛΗΛΟΙ ΦΟΡΤΙΣΤΕΣ

Κωδικος ειδους	C20-2	C20-4
Ταση εισοδου	100-240V~50/60Hz, 55W	100-240V~50/60Hz, 95W
Ταση εξοδου	20V  2.0A	20V  4.0A
Χρονος φορτισης	1hr (2.0 Ah) 2hrs (4.0 Ah)	30mins (2.0 Ah) 60mins (4.0 Ah)
Κλαση προστασιας	 II	 II
	Δεν παρεχεται	Δεν παρεχεται

## ΠΛΗΡΟΦΟΡΙΕΣ ΘΟΡΥΒΟΥ

Σταθμισμένη ηχητική πίεση:  $L_{pA} = 74,2$  dB(A)  $K_{pA} = 3$  dB(A)

Σταθμισμένη ηχητική ισχύς:  $L_{wA} = 82,2$  dB(A)  $K_{wA} = 3$  dB(A)

**Φοράτε προστασία ακοής.**

## ΚΛΕΙΔΙ ΜΕ ΕΠΙΣΧΕΣΤΡΟ ΜΠΑΤΑΡΙΑΣ

### ΠΛΗΡΟΦΟΡΙΕΣ ΔΟΝΗΣΕΩΝ

Συνολικές τιμές κραδασμών (τριαξονικό διανυσματικό άθροισμα) που προσδιορίζονται σύμφωνα με το EN 62841:

Τιμή εκπομπής κραδασμών:  $a_h = 1,690 \text{ m/s}^2$  Αβεβαιότητα  $K = 1,5 \text{ m/s}^2$

Η δηλωθείσα συνολική τιμή κραδασμών έχει μετρηθεί σύμφωνα με μια τυπική μέθοδο δοκιμής και μπορεί να χρησιμοποιηθεί για τη σύγκριση ενός εργαλείου με άλλο.

Η δηλωθείσα συνολική τιμή κραδασμών μπορεί επίσης να χρησιμοποιηθεί σε μια προκαταρκτική αξιολόγηση της έκθεσης.

**ΠΡΟΕΙΔΟΠΟΙΗΣΗ!** Η τιμή εκπομπής κραδασμών κατά την πραγματική χρήση του ηλεκτρικού εργαλείου μπορεί να διαφέρει από τη δηλωμένη τιμή ανάλογα με τους τρόπους με τους οποίους χρησιμοποιείται το εργαλείο, ανάλογα με τα ακόλουθα παραδείγματα και άλλες παραλλαγές του τρόπου χρήσης του εργαλείου:

Πώς χρησιμοποιείται το εργαλείο και τα υλικά που κόβονται. Το εργαλείο είναι σε καλή κατάσταση και καλά συντηρημένο.

Χρησιμοποιήστε το σωστό εξάρτημα για το εργαλείο και βεβαιωθείτε ότι είναι αιχμηρό και σε καλή κατάσταση.

Η στεγανότητα της λαβής στις λαβές και εάν χρησιμοποιούνται αντικραδασμικά αξεσουάρ.

Και το εργαλείο χρησιμοποιείται όπως προβλέπεται από το σχεδιασμό του και αυτές τις οδηγίες.

**Αυτό το εργαλείο μπορεί να προκαλέσει σύνδρομο δόνησης χεριού-βραχίονα, εάν η χρήση του δεν αντιμετωπιστεί επαρκώς.**

**ΠΡΟΕΙΔΟΠΟΙΗΣΗ!** Για να είμαστε ακριβείς, μια εκτίμηση του επιπέδου έκθεσης στις πραγματικές συνθήκες χρήσης θα πρέπει επίσης να λαμβάνει υπόψη όλα τα μέρη του κύκλου λειτουργίας, όπως τους χρόνους που το εργαλείο είναι απενεργοποιημένο και όταν λειτουργεί σε αδράνεια αλλά δεν κάνει πραγματικά τη δουλειά. Αυτό μπορεί να μειώσει σημαντικά το επίπεδο έκθεσης κατά τη διάρκεια της συνολικής περιόδου εργασίας.

Βοηθά στην ελαχιστοποίηση του κινδύνου έκθεσης σε κραδασμούς.

Συντηρήστε αυτό το εργαλείο σύμφωνα με αυτές τις οδηγίες και διατηρήστε το καλά λιπασμένο (όπου χρειάζεται). Εάν το εργαλείο πρόκειται να χρησιμοποιείται τακτικά, τότε επενδύστε σε αντικραδασμικά αξεσουάρ.

Σχεδιάστε το πρόγραμμα εργασίας σας για να διαδώσετε οποιαδήποτε χρήση εργαλείου υψηλής δόνησης σε αρκετές ημέρες.



## ΟΔΗΓΙΕΣ ΛΕΙΤΟΥΡΓΙΑΣ



**ΣΗΜΕΙΩΣΗ:** Πριν χρησιμοποιήσετε το εργαλείο, διαβάστε προσεκτικά το βιβλίο οδηγιών.

### ΠΡΟΒΛΕΠΟΜΕΝΗ ΧΡΗΣΗ

Το κλειδί με καστάνια είναι ένα εργαλείο χειρός που χρησιμοποιείται για να σφίξετε και να χαλαρώσετε βίδες, παξιμάδια και μπουλόνια. Έχει ένα μηχανισμό καστανίας που σας επιτρέπει να περιστρέφετε συνεχώς το εργαλείο προς μία κατεύθυνση χωρίς να το αφαιρείτε από το τεμάχιο εργασίας. Αυτό κάνει το κλειδί με καστάνια πολύ βολικό όταν χρειάζεται να σφίξετε ή να χαλαρώσετε μια βίδα πολλές φορές.

### ΠΡΙΝ ΤΗ ΛΕΙΤΟΥΡΓΙΑ

#### 1. ΑΦΑΙΡΕΣΗ Η ΕΓΚΑΤΑΣΤΑΣΗ ΤΗΣ ΜΠΑΤΑΡΙΑΣ (ΔΕΝ ΠΑΡΕΧΕΤΑΙ) (ΒΛΕΠΕ ΕΙΚΟΝΑ Α1, Α2)

Για να αφαιρέσετε τη μπαταρία, πατήστε πρώτα το κουμπί αποδέσμευσης της μπαταρίας σταθερά και, στη συνέχεια, σύρετε τη μπαταρία έξω από το εργαλείο σας. Για να εγκαταστήσετε την μπαταρία, σύρετέ την στη θύρα μπαταρίας του εργαλείου. Μια απλή ώθηση και ελαφριά πίεση θα είναι επαρκής.

### ΛΕΙΤΟΥΡΓΙΑ

**ΠΡΟΕΙΔΟΠΟΙΗΣΗ:** Λάβετε υπόψη ότι τα κλειδιά καστανίας έχουν συνήθως μια συγκεκριμένη ροπή, δεν υπερβαίνουν τη δηλωμένη μέγιστη τιμή ροπής για να αποφύγετε ζημιά στο εργαλείο ή στο τεμάχιο εργασίας.

Επίσης, προσέξτε να μην τραυματιστείτε όταν χρησιμοποιείτε κλειδί με καστάνια και βεβαιωθείτε ότι τόσο το εργαλείο όσο και το τεμάχιο εργασίας είναι σωστά ασφαλισμένα και στηριγμένα. Εάν απαιτείται ακριβής έλεγχος ροπής, μπορεί να χρησιμοποιηθεί ένα δυναμόκλειδο για να διασφαλιστεί η ακριβής εφαρμογή της ροπής.

**ΠΡΟΕΙΔΟΠΟΙΗΣΗ:** Μην απενεργοποιείτε το εργαλείο και μην επιχειρήσετε να χρησιμοποιήσετε το εργαλείο χειροκίνητα για να αποκτήσετε επιπλέον ροπή στο παξιμάδι ή το μπουλόνι που σφίγγεται. Κάτι τέτοιο μπορεί να

προκαλέσει ζημιά στο συνδετήρα και στο εργαλείο.

#### 1. ΤΟΠΟΘΕΤΗΣΤΕ ΤΗΝ ΠΡΙΖΑ (ΔΕΝ ΠΑΡΕΧΕΤΑΙ) ΣΤΟ ΚΛΕΙΔΙ ΤΗΣ ΚΑΤΑΛΟΓΙΑΣ (ΔΕΙΤΕ ΕΙΚΟΝΑ Β)

Επιλέξτε την κατάλληλη υποδοχή με βάση το μέγεθος και τον τύπο των βιδών, των παξιμαδιών ή των μπουλονιών που θέλετε να χειριστείτε.

**ΣΗΜΕΙΩΣΗ:** Τοποθετήστε την επιλεγμένη υποδοχή στην τετράγωνη κεφαλή του κλειδιού καστανίας. Βεβαιωθείτε ότι η πρίζα είναι καλά σφιγμένη για να αποφύγετε την ολίσθηση κατά τη χρήση.

#### 2. ΕΛΕΓΧΟΣ ΜΠΡΟΣΤΑ ΚΑΙ ΠΙΣΩ (ΒΛΕΠΕ ΕΙΚΟΝΑ C)

Βεβαιωθείτε ότι έχετε επιλέξει τη σωστή κατεύθυνση για να σφίξετε ή να χαλαρώσετε τις βίδες.

#### 3. ΚΟΥΜΠΙ ΕΝΕΡΓΟΠΟΙΗΣΗΣ/ ΑΠΕΝΕΡΓΟΠΟΙΗΣΗΣ ΚΑΙ ΚΛΕΙΔΩΜΑΤΟΣ (ΒΛΕΠΕ ΕΙΚΟΝΑ D)

Για να αποφευχθεί η κατά λάθος εκκίνηση του μηχανήματος, υπάρχει ένα κουμπί κλειδώματος μπροστά από τον διακόπτη. Πριν ενεργοποιήσετε το μηχάνημα, ξεκλειδώστε το κουμπί κλειδώματος προτού μπορέσετε να πατήσετε το διακόπτη.

#### 4. LED ΛΥΧΝΙΑ (ΒΛΕΠΕ ΕΙΚΟΝΑ E)

Το μηχάνημά σας είναι εξοπλισμένο με λυχνίες LED που ανάβουν όταν πατηθεί ο διακόπτης on/off. Μετά την απελευθέρωση του διακόπτη, η λυχνία LED θα σβήσει.

#### 5. ΕΥΘΥΓΡΑΜΜΙΣΤΕ ΤΗΝ ΠΡΙΖΑ (ΔΕΝ ΠΑΡΕΧΕΤΑΙ) ΜΕ ΤΗΝ ΚΕΦΑΛΗ ΤΗΣ ΒΙΔΑΣ Η ΤΟΥ ΜΠΟΥΛΟΝΙΟΥ

Ευθυγραμμίστε την υποδοχή με την κεφαλή της βίδας ή του μπουλονιού που εργάζεστε και βεβαιωθείτε ότι το βύσμα έχει ασφαλίσει.

#### 6. ΣΤΡΙΨΤΕ ΤΟ ΚΛΕΙΔΙ

Γυρίστε τη λαβή ενός κλειδιού με καστάνια χειρός και ο μηχανισμός καστανίας θα κάνει το βύσμα να περιστρέφεται συνεχώς προς μία κατεύθυνση χωρίς να χρειάζεται να αφαιρέσετε

## ΚΛΕΙΔΙ ΜΕ ΕΠΙΣΧΕΣΤΡΟ ΜΠΑΤΑΡΙΑΣ

το κλειδί από τη βίδα ή τη βίδα. Συνεχίστε να περιστρέφετε μέχρι να επιτευχθεί ο επιθυμητός βαθμός σύσφιξης ή χαλάρωσης.

### 7. ΧΡΗΣΗ ΩΣ ΕΡΓΑΛΕΙΟ ΧΕΙΡΟΣ

χρησιμοποιήστε το εργαλείο ως κλειδί για κασάνια χειρός. Ειδικότερα, όταν χαλαρώνετε ένα άκαμπτο μπουλόνι/παξιμάδι, ξεβιδώστε το πρώτα με το χέρι και μετά ενεργοποιήστε το εργαλείο. Αφού επιτευχθεί η μέγιστη ροπή με χρήση κινητήρα, το εργαλείο μπορεί να απενεργοποιηθεί και να εφαρμοστεί περαιτέρω χειροκίνητη ροπή έως και 80 Nm.

 **ΠΡΟΕΙΔΟΠΟΙΗΣΗ: Η υπερβολική ροπή μπορεί να καταστρέψει το μπουλόνι/παξιμάδι, την υποδοχή ή το εργαλείο.**

### 8. ΣΤΑΜΑΤΗΣΤΕ ΤΗ ΛΕΙΤΟΥΡΓΙΑ

Μόλις η λειτουργία σύσφιξης ή χαλάρωσης έχει ολοκληρωθεί, σταματήστε την περιστροφή και αφαιρέστε το κλειδί από το τεμάχιο εργασίας.

### 9. ΑΠΟΘΗΚΕΥΣΗ ΕΡΓΑΛΕΙΩΝ

Μετά τη χρήση, φροντίστε να αποθηκεύσετε την κασάνια σας σε ασφαλές μέρος για να αποφύγετε ζημιά ή απώλεια.

## ΣΥΜΒΟΥΛΕΣ ΕΡΓΑΣΙΑΣ

### 1. ΓΙΑΤΙ ΔΕΝ ΑΝΟΙΓΕΙ ΤΟ ΚΛΕΙΔΙ ΟΤΑΝ ΠΙΕΣΤΕ ΤΟΝ ΔΙΑΚΟΠΤΗ?

Το χειριστήριο περιστροφής προς τα εμπρός/πίσω, το οποίο βρίσκεται στο επάνω μέρος της σκανδάλης, βρίσκεται στη λειτουργία κλειδώματος.

Ξεκλειδώστε το χειριστήριο περιστροφής προς τα εμπρός/πίσω τοποθετώντας το στην επιθυμητή θέση περιστροφής. Πιέστε τη σκανδάλη και το κλειδί με κασάνια θα αρχίσει να περιστρέφεται.

### 2. ΛΟΓΟΙ ΓΙΑ ΔΙΑΦΟΡΕΤΙΚΟΥΣ ΧΡΟΝΟΥΣ ΛΕΙΤΟΥΡΓΙΑΣ ΜΠΑΤΑΡΙΑΣ

Τα προβλήματα χρόνου φόρτισης και η μη χρήση της μπαταρίας για παρατεταμένο χρονικό διάστημα θα μειώσει τον χρόνο λειτουργίας της μπαταρίας. Αυτό μπορεί να διορθωθεί μετά από πολλές λειτουργίες φόρτισης και εκφόρτισης φορτίζοντας και δουλεύοντας.

Οι βαριές συνθήκες εργασίας, θα εξαντλήσουν την ενέργεια της μπαταρίας πιο γρήγορα από

τις ελαφρύτερες συνθήκες εργασίας. Μην επαναφορτίζετε τη μπαταρία σας κάτω από 0°C και πάνω από 40°C γιατί αυτό θα επηρεάσει την απόδοση.

## ΑΝΤΙΜΕΤΩΠΙΣΗ ΠΡΟΒΛΗΜΑΤΩΝ

Αν και το εργαλείο σας είναι πραγματικά πολύ απλό στη λειτουργία, εάν αντιμετωπίζετε προβλήματα, ελέγξτε τα ακόλουθα:

1. Μια μικρή ποσότητα διαρροής της μπαταρίας μπορεί να προκύψει σε ακραίες θερμοκρασίες ή μετά από έντονη χρήση. Πλύνετε αμέσως οποιαδήποτε διαρροή από τα χέρια, το δέρμα ή τα ρούχα με σαπούνι και νερό.
2. Η τροφοδοσία από την μπαταρία παράγει θερμότητα. Δεν θα καταστρέψετε την μπαταρία αν η παραγόμενη θερμαινόμενη θερμότητα είναι φυσιολογική. Εάν θέλετε να το κρυώσετε, απλώς αφήστε το να κρυώσει πριν συνεχίσετε την εργασία.
3. Η μπαταρία μπορεί να ζεσταθεί κατά τη φόρτιση. Αυτό είναι φυσιολογικό. Είναι αποτέλεσμα της μείωσης των χημικών αντιδράσεων στο εσωτερικό των μπαταριών κατά τη διάρκεια της διαδικασίας φόρτισης.
4. Ο φορτιστής θα ζεσταθεί κατά τη φόρτιση. Αυτό είναι φυσιολογικό.

## ΣΥΝΤΗΡΗΣΗ

**Αφαιρέστε την μπαταρία από το εργαλείο πριν πραγματοποιήσετε οποιαδήποτε ρύθμιση, σέρβις ή συντήρηση.**

Το ηλεκτρικό σας εργαλείο δεν απαιτεί πρόσθετη λίπανση ή συντήρηση. Δεν υπάρχουν εξαρτήματα επισκευάσιμα από το χρήστη στο ηλεκτρικό σας εργαλείο. Μην χρησιμοποιείτε ποτέ νερό ή χημικά καθαριστικά για τον καθαρισμό. Καθαρίστε με ένα στεγνό πανί. Αποθηκεύετε πάντα το ηλεκτρικό σας εργαλείο σε στεγνό μέρος.

Διατηρείτε τις υποδοχές εξαερισμού του κινητήρα καθαρές. Διατηρήστε όλα τα χειριστήρια εργασίας χωρίς σκόνη. Περιστασιακά μπορεί να δείτε σπινθήρες μέσα από τις υποδοχές αερισμού. Αυτό είναι φυσιολογικό και δεν θα βλάψει το ηλεκτρικό σας εργαλείο.

## ΠΕΡΙΒΑΛΛΟΝΤΙΚΗ ΠΡΟΣΤΑΣΙΑ



Τα απόβλητα ηλεκτρικών προϊόντων δεν πρέπει να απορρίπτονται μαζί με τα οικιακά απορρίμματα. Ανακυκλώστε όπου υπάρχουν εγκαταστάσεις. Συμβουλευτείτε τις τοπικές αρχές σχετικά με τις συμβουλές ανακύκλωσης.

## ΣΧΕΤΙΚΑ ΜΕ ΤΗΝ ΕΓΓΥΗΣΗ

**ΠΡΟΣΟΧΗ ! ΣΕ ΠΕΡΙΠΤΩΣΗ ΠΟΥ ΠΡΟΚΛΗΘΕΙ ΒΛΑΒΗ ΣΤΗ ΣΥΣΚΕΥΗ ΛΟΓΟ ΜΗ ΣΥΜΒΑΤΩΝ, ΤΡΟΠΟΠΟΙΗΜΕΝΩΝ Ή ΚΑΚΗΣ ΣΥΝΤΗΡΗΣΗΣ ΚΑΙ ΧΡΗΣΗΣ ΕΞΑΡΤΗΜΑΤΩΝ/ ΑΝΑΛΩΣΙΜΩΝ/ ΛΙΠΑΝΤΙΚΩΝ/ΚΑΥΣΙΜΩΝ, ΑΚΥΡΩΝΕΤΑΙ ΑΥΤΟΜΑΤΑ Η ΕΡΓΟΣΤΑΣΙΑΚΗ ΕΓΓΥΗΣΗ ΤΗΣ ΣΥΣΚΕΥΗΣ !**

**ΠΡΟΣΟΧΗ !** Οποιαδήποτε μη ορθή χρήση του προϊόντος αυτού, παρέμβαση ή τροποποίηση στα μέρη του εσωτερικά ή εξωτερικά που δεν αναφέρεται στις οδηγίες χρήσης συνεπάγεται ακύρωση της εργοστασιακής εγγύησης!

**ΠΡΟΣΟΧΗ!** Λόγο ευαισθητων από την τάση εξαρτημάτων στα ηλεκτρονικά μέρη και στη πλακέτα όπως πυκνωτές, ρελλέ κλπ. άλλα, σε περίπτωση υπέρτασης από οποιοδήποτε παράγοντα και καταστροφής αυτών συνεπάγεται η ακύρωση της εργοστασιακής εγγύησης!

Για οποιοδήποτε πρόβλημα ή απορία απευθυνθείτε στον προμηθευτή σας !

## ΚΛΕΙΔΙ ΜΕ ΕΠΙΣΧΕΣΤΡΟ ΜΠΑΤΑΡΙΑΣ

# ΕΣ ΔΗΛΩΣΗ συμμόρφωσης



Εμείς:

**HYUNDAI Corporation Holdings Europe**Am Kronberger Hang 2A, 65824, Schwalbach am Taunus  
Germany

Δηλώνουμε ότι το προϊόν που αναφέρεται παρακάτω :

**Κλειδί με επίσχεστρο μπαταρίας****ΜΟΝΤΕΛΟ : RW20S-47****ΛΕΙΤΟΥΡΓΙΑ : Βίδες σύσφιξης και χαλάρωσης, παξιμάδια**

πληροί τις απαιτήσεις των οδηγιών του Συμβουλίου :

**2006/42/EC, 2014/30/EU, 2011/65/EU & (EU)2015/863**

Τα πρότυπα συμμορφώνονται με την :

**EN 62841-1, EN 62841-2-2, EN IEC 55014-1, EN IEC 55014-2, EN IEC 63000****Το πρόσωπο που είναι εξουσιοδοτημένο για τη σύνταξη του τεχνικού φακέλου,****Όνομα : Hyundai Kim****Διεύθυνση : HYUNDAI Corporation Holdings Europe****65824 Schwalbach am Taunus, Germany**

GR

Γενικός διευθυντής

Jaiwon Hur

Διευθυντής έργου

Sungwoo Hong

Ημερομηνία :  
2024.09.25

# HƯỚNG DẪN GỐC AN TOÀN SẢN PHẨM CẢNH BÁO CHUNG VỀ AN TOÀN DỤNG CỤ ĐIỆN



**CẢNH BÁO!** Đọc tất cả các cảnh báo, hướng dẫn, hình ảnh minh họa và thông số kỹ thuật được cung cấp kèm theo dụng cụ điện này. Việc không tuân theo tất cả các hướng dẫn được liệt kê dưới đây có thể dẫn đến điện giật, hỏa hoạn và/hoặc thương tích nghiêm trọng.

Lưu tất cả các cảnh báo và hướng dẫn để tham khảo trong tương lai.

Thuật ngữ "dụng cụ điện" trong các cảnh báo đề cập đến dụng cụ điện chạy bằng nguồn điện (có dây) hoặc dụng cụ điện chạy bằng pin (không dây).

## 1. An toàn khu vực làm việc

- Giữ khu vực làm việc sạch sẽ và đủ ánh sáng. Những khu vực bừa bộn hoặc tối tăm dễ gây tai nạn.
- Không vận hành dụng cụ điện trong môi trường dễ cháy nổ, chẳng hạn như nơi có chất lỏng, khí hoặc bụi dễ cháy. Dụng cụ điện tạo ra tia lửa điện có thể đốt cháy bụi hoặc khí.
- Giữ trẻ em và những người xung quanh tránh xa khi vận hành dụng cụ điện. Sự xao lãng có thể khiến bạn mất kiểm soát.

## 2. An toàn điện

- Phích cắm của dụng cụ điện phải khớp với ổ cắm. Không bao giờ sửa đổi phích cắm theo bất kỳ cách nào. Không sử dụng bất kỳ phích cắm chuyển đổi nào với dụng cụ điện được nối đất (nối đất). Phích cắm nguyên bản và ổ cắm phù hợp sẽ giảm nguy cơ bị điện giật.
- Tránh tiếp xúc cơ thể với dây hoặc các bề mặt được nối đất, chẳng hạn như đường ống, bộ tản nhiệt, bếp nấu và tủ lạnh. Nguy cơ bị điện giật sẽ tăng lên nếu cơ thể bạn được nối đất hoặc tiếp đất.
- Không để dụng cụ điện tiếp xúc với mưa hoặc điều kiện ẩm ướt. Nước lọt vào dụng cụ điện sẽ làm tăng nguy cơ bị điện giật.
- Không được sử dụng dây điện để mang,

kéo hoặc rút phích cắm dụng cụ điện. Giữ dây xa nguồn nhiệt, dầu máy, vật sắc nhọn sắc hoặc các bộ phận chuyển động. Dây bị hư hỏng hoặc vướng víu làm tăng nguy cơ bị điện giật.

- Khi vận hành dụng cụ điện ngoài trời, hãy sử dụng dây điện nối dài phù hợp để sử dụng ngoài trời. Sử dụng dây phù hợp để sử dụng ngoài trời sẽ giảm nguy cơ bị điện giật.
- Nếu bắt buộc phải vận hành dụng cụ điện ở nơi ẩm ướt, hãy sử dụng nguồn điện được bảo vệ bằng thiết bị chống dòng rò (RCD). Sử dụng RCD giúp giảm nguy cơ bị điện giật.

## 3. An toàn cá nhân

- Hãy cảnh giác, quan sát và phán đoán những gì bạn đang làm khi vận hành dụng cụ điện. Không sử dụng dụng cụ điện khi bạn đang mệt mỏi hoặc đang chịu ảnh hưởng của ma túy, rượu hoặc dược phẩm. Một khoảnh khắc mất tập trung trong khi vận hành dụng cụ điện có thể dẫn đến thương tích cá nhân nghiêm trọng.
- Sử dụng thiết bị bảo hộ cá nhân. Luôn đeo kính bảo vệ mắt. Thiết bị bảo hộ như mặt nạ chống bụi, giày an toàn chống trượt, mũ cứng hoặc thiết bị bảo vệ thính giác được sử dụng trong điều kiện thích hợp sẽ giảm thương tích cá nhân.
- Phòng ngừa việc vô tình khởi động máy. Đảm bảo công tắc ở vị trí tắt trước khi kết nối với nguồn điện và/hoặc bộ pin, khi nhắc hoặc mang dụng cụ. Mang các dụng cụ điện với ngón tay của bạn trên công tắc hoặc cung cấp năng lượng cho các dụng cụ điện có công tắc đang ở trạng thái ON sẽ gây ra tai nạn.
- Khóa mọi khóa điều chỉnh hoặc cờ lê trước khi bật dụng cụ điện. Cờ lê hoặc chìa khóa còn gắn vào bộ phận quay của dụng cụ điện có thể gây thương tích cá nhân.
- Hãy giữ thăng bằng. Giữ chỗ đứng thích hợp và lúc nào cũng cân bằng. Điều này cho phép kiểm soát dụng cụ điện tốt hơn trong những tình huống không mong muốn.
- Ăn mặc đúng cách. Không mặc quần áo rộng thùng thình hoặc đeo đồ trang sức. Giữ tóc và quần áo của bạn tránh xa các bộ phận chuyển động. Quần áo rộng, đồ trang

## MÁY SIẾT BU LÔNG XUYỀN TÂM KHÔNG DÂY

*sức hoặc tóc dài có thể bị vướng vào các bộ phận chuyển động.*

- g) Nếu các thiết bị được cung cấp để gắn các bộ phận hút và thu gom bụi, hãy đảm bảo các thiết bị này được gắn và sử dụng đúng cách. Sử dụng bộ phận thu gom bụi sẽ giảm bớt các nguy hiểm liên quan đến bụi.
- h) Đừng để sự quen thuộc có được từ việc thường xuyên việc sử dụng các dụng cụ cho phép bạn trở nên tự mãn và bỏ qua các nguyên tắc an toàn của dụng cụ. Một hành động bất cẩn có thể gây thương tích nghiêm trọng trong vòng chưa đầy một giây.

### 4. Sử dụng và bảo quản dụng cụ điện

- a) Không sử dụng quá tải dụng cụ điện. Hãy chọn đúng dụng cụ để sử dụng cho ứng dụng của bạn. Dụng cụ điện phù hợp sẽ thực hiện công việc tốt hơn và an toàn hơn theo đúng công năng được thiết kế.
- b) Không sử dụng dụng cụ điện nếu công tắc không bật và tắt được. Bất kỳ dụng cụ điện nào không thể điều khiển được bằng công tắc đều nguy hiểm và phải được sửa chữa.
- c) Ngắt kết nối phích cắm khỏi nguồn điện nguồn và/hoặc tháo bộ pin (nếu có thể tháo rời) khỏi dụng cụ điện trước khi thực hiện bất kỳ điều chỉnh, thay đổi nào, hoặc cất giữ dụng cụ điện. Những hành động phòng ngừa này làm giảm nguy cơ vô tình khởi động dụng cụ điện.
- d) Cất giữ các dụng cụ điện không sử dụng ngoài tầm với của trẻ em và không cho phép những người không quen với dụng cụ điện hoặc những hướng dẫn này vận hành dụng cụ điện. Dụng cụ điện rất nguy hiểm khi nằm trong tay người sử dụng chưa qua đào tạo.
- e) Bảo trì các dụng cụ điện và phụ kiện. Kiểm tra xem các bộ phận chuyển động có bị lệch hoặc bị kẹt, các bộ phận có bị gãy hay không và bất kỳ tình trạng nào khác có thể ảnh hưởng đến hoạt động của dụng cụ điện. Nếu bị hư hỏng, hãy sửa chữa dụng cụ điện trước khi sử dụng. Nhiều vụ tai nạn xảy ra do dụng cụ điện được bảo trì kém.
- f) Giữ dụng cụ cất luôn sắc bén và sạch sẽ. Các dụng cụ cất được bảo trì đúng cách với các cạnh sắc bén sẽ ít bị kẹt hơn và dễ kiểm soát hơn.

- g) Sử dụng dụng cụ điện, phụ kiện và mũ khoan, v.v. theo các hướng dẫn này, có tính đến các điều kiện làm việc và công việc sẽ được thực hiện. Việc sử dụng dụng cụ điện cho những hoạt động khác với dự định có thể dẫn đến tình huống nguy hiểm.
- h) Giữ tay cầm và bề mặt cầm nắm khô ráo, sạch sẽ và không dính dầu mỡ. Tay cầm và bề mặt cầm trơn trượt không cho phép xử lý và điều khiển dụng cụ một cách an toàn trong các tình huống bất ngờ.

### 5. Sử dụng và bảo quản dụng cụ dùng pin

- a) Chỉ sạc lại bằng bộ sạc do nhà sản xuất chỉ định. Bộ sạc phù hợp với một loại pin này có thể gây nguy cơ cháy nổ khi sử dụng với một loại pin khác.
- b) Chỉ sử dụng dụng cụ điện với bộ pin được chỉ định cụ thể. Việc sử dụng bất kỳ bộ pin nào khác có thể gây ra nguy cơ chấn thương và hỏa hoạn.
- c) Khi không sử dụng bộ pin, hãy để pin cách xa các vật kim loại mà có thể tạo kết nối từ cực này sang cực khác như kẹp giấy, đồng xu, chìa khóa, đinh, ốc vít hoặc các vật kim loại nhỏ khác. Việc chạm mạch các cực của pin với nhau có thể gây bùng hoặc cháy.
- d) Trong điều kiện khắc nghiệt, chất lỏng có thể bắn ra khỏi pin; tránh tiếp xúc. Nếu vô tình xảy ra tiếp xúc, hãy xả bằng nước. Nếu chất lỏng tiếp xúc với mắt, hãy tìm kiếm sự trợ giúp y tế. Chất lỏng bắn ra từ pin có thể gây kích ứng hoặc bỏng.
- e) Không sử dụng bộ pin hoặc dụng cụ bị hư hỏng hoặc bị sửa đổi. Pin bị hư hỏng hoặc bị sửa đổi có thể có biểu hiện hoạt động không thể đoán trước dẫn đến cháy, nổ hoặc có nguy cơ gây thương tích.
- f) Không để bộ pin hoặc dụng cụ tiếp xúc với lửa hoặc nhiệt độ quá cao. Tiếp xúc với lửa hoặc nhiệt độ trên 130°C có thể gây nổ.
- g) Thực hiện theo tất cả các hướng dẫn sạc, không sạc bộ pin hoặc dụng cụ ngoài phạm vi nhiệt độ được chỉ định trong hướng dẫn. Sạc không đúng cách hoặc sạc ở nhiệt độ ngoài phạm vi quy định có thể làm hỏng pin và tăng nguy cơ cháy nổ.

### 6. Dịch vụ

- a) Hãy để người sửa chữa có trình độ

**chuyên môn bảo trì dụng cụ điện của bạn và chỉ sử dụng các phụ tùng giống hệt nhau để thay thế . Điều này sẽ đảm bảo rằng sự an toàn của dụng cụ điện được duy trì.**

**b) Không được sửa chữa bộ pin bị hỏng.**

*Việc sửa chữa bộ pin chỉ được thực hiện bởi nhà sản xuất hoặc nhà cung cấp dịch vụ được ủy quyền.*

## BIỂU TƯỢNG



Để giảm nguy cơ chấn thương, người dùng phải đọc hướng dẫn sử dụng



Cảnh báo



Đeo bảo vệ tai



Mang kính bảo vệ mắt



Đeo mặt nạ chống bụi



Các sản phẩm điện phế thải không được thải bỏ cùng với rác thải sinh hoạt. Hãy tái chế ở nơi có cơ sở vật chất. Hãy kiểm tra với chính quyền địa phương hoặc nhà bán lẻ để được tư vấn về tái chế.

## MÁY SIẾT BU LÔNG XUYÊN TÂM KHÔNG DÂY

### DANH SÁCH CÁC BỘ PHẬN CỦA MÁY

1. NÚM ĐIỀU KHIỂN TIẾN VÀ ĐẢO
2. TAY CẦM MỀM
3. NGẮN CHỨA PIN
4. NÚT THÁO BỘ PIN*
5. BỘ PIN*
6. CÔNG TẮC BẬT/TẮT VỚI TỐC ĐỘ THAY ĐỔI
7. NÚT KHÓA CÔNG TẮC BẬT/TẮT
8. ĐÈN LED
9. NGÀM GẮN ĐẦU KHẨU

\* Không phải tất cả các phụ kiện được minh họa hoặc mô tả đều được bao gồm trong gói giao hàng tiêu chuẩn.

### THÔNG SỐ KỸ THUẬT



Loại RW20S-47 (RW20S-47- ký hiệu máy, đại diện cho máy siết bu lông)

Điện áp	18V $\equiv$ (20V Max.)
Tốc độ không tải	0-240/phút
Kích thước ngàm	3/8"
Mô men xoắn tối đa	47 N.m
Trọng lượng máy (không pin)	0.82 kg

### GÓI PIN PHÙ HỢP

Mã hàng	BI20-2	BI20-4
Công suất pin	2.0Ah	4.0Ah
	Không bao gồm	Không bao gồm

### BỘ SẠC PHÙ HỢP

Mã hàng	C20-2	C20-4
Điện áp vào bộ sạc	100-240V~50/60Hz, 55W	100-240V~50/60Hz, 95W
Điện áp ra sạc	20V $\equiv$ 2.0A	20V $\equiv$ 4.0A
Thời gian sạc ( xấp xỉ )	1giờ (2.0 Ah) 2giờ (4.0 Ah)	30phút (2.0 Ah) 60phút (4.0 Ah)
Lớp bảo vệ bộ sạc	 /II	 /II
	Không bao gồm	Không bao gồm

### THÔNG TIN VỀ ĐỘ ỒN

Áp suất âm có trọng số:  $L_{pA} = 74,2$  dB(A)  $K_{pA} = 3$  dB(A)

Công suất âm thanh có trọng số:  $L_{wA} = 82,2$  dB(A)  $K_{wA} = 3$  dB(A)

Đeo thiết bị bảo vệ tai.



## THÔNG TIN VỀ ĐỘ RUNG

Tổng giá trị rung động (tổng vectơ ba trục) được xác định theo EN 62841:

Giá trị rung động phát ra:  $a_{rh} = 1,690 \text{ m/s}^2$  Độ không đảm bảo  $K = 1,5 \text{ m/s}^2$

Tổng giá trị rung được công bố và giá trị phát ra tiếng ồn được công bố đã được đo theo phương pháp thử tiêu chuẩn và có thể được sử dụng để so sánh dụng cụ này với dụng cụ khác. Tổng giá trị rung động được công bố và giá trị phát ra tiếng ồn đã công bố cũng có thể được sử dụng trong đánh giá sơ bộ về mức độ phơi nhiễm.



**CẢNH BÁO!** Độ rung và tiếng ồn phát ra trong quá trình sử dụng thực tế dụng cụ điện có thể khác với giá trị được công bố tùy thuộc vào cách sử dụng dụng cụ, đặc biệt là loại phổi nào được xử lý tùy thuộc vào các ví dụ sau và các biến thể khác về cách sử dụng công cụ: Cách sử dụng công cụ và vật liệu được cắt hoặc khoan.

Công cụ đang ở trong tình trạng tốt và được bảo trì tốt.

Việc sử dụng đúng phụ kiện cho dụng cụ và đảm bảo nó sắc bén và ở tình trạng tốt.

Độ chặt của tay cầm trên tay cầm và có sử dụng phụ kiện chống rung, chống ồn hay không. Và công cụ này đang được sử dụng đúng mục đích nhờ thiết kế của nó và các hướng dẫn này.

**Công cụ này có thể gây ra hội chứng rung tay-cánh tay nếu việc sử dụng nó không được quản lý đầy đủ.**



**CẢNH BÁO!** Để chính xác, việc ước tính mức độ phơi nhiễm trong điều kiện sử dụng thực tế cũng phải tính đến tất cả các phần của chu kỳ vận hành, chẳng hạn như thời điểm khi công cụ bị tắt và khi nó chạy không tải nhưng không thực sự thực hiện công việc. Điều này có thể làm giảm đáng kể mức độ phơi nhiễm trong tổng thời gian làm việc.

Giúp giảm thiểu rủi ro tiếp xúc với rung động và tiếng ồn.

Luôn sử dụng đục, khoan và lưỡi dao sắc bén.

Bảo trì công cụ này theo các hướng dẫn này và luôn bôi trơn tốt (nếu thích hợp).

Nếu dụng cụ này được sử dụng thường xuyên thì hãy đầu tư vào các phụ kiện chống rung và chống ồn.

Lập kế hoạch lịch trình làm việc của bạn để dàn trải việc sử dụng công cụ có độ rung cao trong một số ngày.

## MÁY SIẾT BU LÔNG XUYỀN TÂM KHÔNG DÂY

### HƯỚNG DẪN VẬN HÀNH



**LƯU Ý:** Trước khi sử dụng công cụ, hãy đọc kỹ sách hướng dẫn.

#### MỤC ĐÍCH SỬ DỤNG

Máy siết bu lông này là một dụng cụ cầm tay dùng để siết và nói lỏng các ốc vít, đai ốc và bu lông. Nó có cơ cấu bánh cóc cho phép bạn liên tục xoay dụng cụ theo một hướng mà không cần tháo nó ra khỏi phôi. Điều này giúp cho Máy siết bu lông rất tiện lợi khi bạn cần siết hoặc nói lỏng một con vít nhiều lần.

#### TRƯỚC KHI ĐƯA VÀO VẬN HÀNH

##### 1. THÁO VÀ LẮP BỘ PIN (KHÔNG ĐƯỢC CUNG CẤP) (XEM HÌNH A1, A2)

Để tháo bộ pin, trước tiên hãy nhấn mạnh nút tháo bộ pin, sau đó trượt bộ pin ra khỏi dụng cụ của bạn. Để lắp bộ pin, hãy trượt bộ pin đã sạc đầy vào dụng cụ với lực vừa đủ cho đến khi nó khớp vào vị trí.

#### HOẠT ĐỘNG



**CẢNH BÁO:** Xin lưu ý rằng Máy siết bu lông thường có công suất mô-men xoắn nhất định, không vượt quá giá trị mô-men xoắn tối đa đã nêu để tránh làm hỏng dụng cụ hoặc phôi. Ngoài ra, hãy cẩn thận để không tự làm mình bị thương khi sử dụng máy siết bu lông và đảm bảo cả dụng cụ và phôi gia công đều được cố định và gá đúng cách. Nếu cần điều khiển mô-men xoắn chính xác, có thể sử dụng cờ lê mô-men xoắn để đảm bảo cung cấp mô-men xoắn chính xác.



**CẢNH BÁO:** Không tắt dụng cụ và cố gắng sử dụng dụng cụ theo cách thủ công để tăng thêm mô-men xoắn lên đai ốc hoặc bu lông đang được siết chặt. Làm như vậy có thể gây hư hỏng cho bu lông và dụng cụ.

##### 1. LẮP ĐẦU KHẨU (KHÔNG KÈM THEO MÁY) VÀO MÁY SIẾT BU LÔNG (XEM HÌNH B)

Chọn đầu khẩu thích hợp dựa trên kích thước và loại ốc vít, đai ốc hoặc bu lông bạn muốn xử lý.

**LƯU Ý:** Lắp đầu khẩu đã chọn vào đầu vuông của cờ lê bánh cóc. Đảm bảo đầu khẩu được

siết chặt chắc chắn để tránh bị trượt trong quá trình sử dụng.

##### 2. ĐIỀU KHIỂN TIỀN VÀ ĐẢO (XEM HÌNH C)

Đảm bảo chọn đúng hướng để siết hoặc nói lỏng các vít.

##### 3. NÚT CÔNG TẮC BẬT/TẮT VÀ NÚT KHÓA (XEM HÌNH D)

Để tránh trường hợp máy vô tình khởi động, phía trước công tắc có nút khóa.

Trước khi bật máy, vui lòng mở khóa nút khóa trước khi nhấn công tắc.

##### 4. ĐÈN LED (XEM HÌNH E)

Máy của bạn được trang bị đèn LED sáng lên khi nhấn công tắc bật/tắt.

Sau khi nhả công tắc, đèn LED sẽ tắt.

##### 5. LẮP ĐẦU KHẨU (KHÔNG KÈM THEO MÁY) VỚI ĐẦU VÍT HOẶC BU LÔNG

Căn chỉnh đầu khẩu với đầu vít hoặc bu lông mà bạn đang gia công và đảm bảo đầu khẩu được cắm chắc chắn.

##### 6. VẬN MÁY SIẾT BU LÔNG

Xoay tay cầm của máy và cơ cấu bánh cóc sẽ làm cho đầu khẩu quay liên tục theo một hướng mà không cần phải tháo máy ra khỏi vít hoặc bu lông.

Tiếp tục xoay cho đến khi đạt được mức độ siết hoặc nói lỏng mong muốn.

##### 7. SỬ DỤNG NHƯ DỤNG CỤ CẦM TAY

Bạn có thể sử dụng dụng cụ này như một cờ lê bánh cóc cầm tay.

Đặc biệt khi nói lỏng bu-lông/đai ốc cứng, trước tiên hãy nói lỏng nó bằng tay sau đó bật dụng cụ lên.

Sau khi đạt được mô-men xoắn tối đa bằng cách sử dụng động cơ, dụng cụ có thể được tắt nguồn và có thể cung cấp mô-men xoắn vận bằng tay lên đến 80 Nm.



**CẢNH BÁO:** Lực xiết quá mức có thể làm hỏng bu-lông/đai ốc, đầu khẩu hoặc dụng cụ.

##### 8. DỪNG HOẠT ĐỘNG

Sau khi hoàn tất thao tác siết hoặc nói lỏng, hãy dừng xoay tay cầm và tháo máy ra khỏi phôi.

## 9. CẮT GIỮ DỤNG CỤ

Sau khi sử dụng, hãy nhớ cắt máy siết bu lông và đầu khâu vào nơi an toàn để tránh hư hỏng hoặc mất mát.

## MẸO SỬ DỤNG CHO CÔNG CỤ CỦA BẠN

### 1. TẠI SAO MÁY KHÔNG BẬT KHI BẠN NHẤN CÔNG TẮC?

Bộ điều khiển xoay tiến/đảo, nằm phía trên cò súng, được định vị ở chức năng khóa.

Mở khóa điều khiển xoay tiến/đảo bằng cách đặt nó vào vị trí xoay cần thiết.

Nhấn cò và máy sẽ bắt đầu xoay.

### 2. LÝ DO THỜI GIAN LÀM VIỆC CỦA BỘ PIN KHÁC NHAU

Vấn đề về thời gian sạc và việc không sử dụng bộ pin trong thời gian dài sẽ làm giảm thời gian hoạt động của bộ pin. Điều này có thể được khắc phục sau một số thao tác sạc và xả bằng cách sạc và làm việc với máy siết bu lông của bạn.

Điều kiện làm việc nặng nhọc như vít lớn vào gỗ cứng sẽ sử dụng hết năng lượng của bộ pin nhanh hơn điều kiện làm việc nhẹ nhàng hơn. Không sạc pin ở nhiệt độ dưới 0°C và trên 40°C vì điều này sẽ ảnh hưởng đến hiệu suất.

## XỬ LÝ SỰ CỐ

Mặc dù công cụ của bạn thực sự rất đơn giản để sử dụng nhưng nếu bạn gặp sự cố, vui lòng kiểm tra những điều sau:

1. Một lượng nhỏ pin bị rò rỉ có thể xảy ra ở nhiệt độ quá cao hoặc sau khi sử dụng nhiều. Rửa ngay bất kỳ chất rò rỉ nào từ tay, da hoặc quần áo bằng xà phòng và nước.
2. Việc lấy điện từ pin sẽ tạo ra nhiệt. Điều này được tăng lên khi mức tiêu thụ năng lượng tăng lên. Bạn sẽ không làm hỏng bộ pin và lượng nhiệt sinh ra là bình thường. Nếu bạn muốn làm nguội nó, chỉ cần để máy nguội trước khi tiếp tục công việc.
3. Bộ pin có thể ấm lên khi sạc. Điều này là bình thường. Đó là kết quả của việc giảm bớt các phản ứng hóa học bên trong pin trong quá trình sạc.

4. Bộ sạc sẽ ấm lên trong quá trình sạc. Điều này là bình thường. Đó là kết quả của việc giảm điện áp của nguồn điện chính.

## BẢO TRÌ

**Tháo bộ pin ra khỏi dụng cụ trước khi thực hiện bất kỳ điều chỉnh, bảo dưỡng hoặc bảo trì nào.**

Tháo bộ pin ra khỏi dụng cụ trước khi thực hiện bất kỳ điều chỉnh, bảo dưỡng hoặc bảo trì nào. Dụng cụ điện của bạn không cần bôi trơn hoặc bảo trì thêm. Không có bộ phận nào trong dụng cụ điện của bạn cần bạn bảo dưỡng. Không bao giờ sử dụng nước hoặc chất tẩy rửa hóa học để làm sạch dụng cụ điện của bạn. Lau sạch bằng vải khô. Luôn bảo quản dụng cụ điện của bạn ở nơi khô ráo. Giữ sạch các khe thông gió của động cơ. Giữ tất cả các điều khiển hoạt động không có bụi. Thỉnh thoảng bạn có thể thấy tia lửa điện xuyên qua các khe thông gió. Điều này là bình thường và sẽ không làm hỏng dụng cụ điện của bạn.

## BẢO VỆ MÔI TRƯỜNG

 Các sản phẩm điện phế thải không được thải bỏ cùng với rác thải sinh hoạt. Hãy tái chế ở nơi có cơ sở vật chất. Hãy kiểm tra với chính quyền địa phương hoặc nhà bán lẻ để được tư vấn về tái chế.

**MÁY SIẾT BU LÔNG XUYÊN TÂM KHÔNG DÂY**

# EC

# Tuyên bố về

# Sự phù hợp



Chúng tôi:

**HYUNDAI Corporation Holdings Europe**  
Am Kronberger Hang 2A, 65824, Schwalbach am Taunus  
Germany

Chúng tôi tuyên bố rằng sản phẩm chi tiết dưới đây :  
**Máy siết bu lông xuyên tâm không dây**

**MẪU : RW20S-47**  
**CHỨC NĂNG : Siết chặt và nối lỏng vít, đai ốc**

Đáp ứng các yêu cầu của các chỉ thị của Hội đồng :  
**2006/42/EC, 2014/30/EU, 2011/65/EU & (EU)2015/863**

Các tiêu chuẩn tuân thủ :  
**EN 62841-1, EN 62841-2-2, EN IEC 55014-1, EN IEC 55014-2, EN IEC 63000**

Người được ủy quyền biên soạn hồ sơ kỹ thuật,  
**Tên : Hyundae Kim**  
**Địa chỉ : HYUNDAI Corporation Holdings Europe**  
**65824 Schwalbach am Taunus, Germany**

VN

Giám đốc điều hành

Jaiwon Hur

Quản lý dự án

Sungwoo Hong

Ngày : 2024.09.25

# ORJİNAL TALİMATLAR ÜRÜN GÜVENLİĞİ GENEL ELEKTRİKLİ EL ALETİ GÜVENLİK UYARILARI



**UYARI!** Tüm güvenlik uyarılarını, talimatları, resimleri ve Bu elektrikli aletle birlikte verilen teknik özellikler. Aşağıda listelenen tüm talimatlara uyulmaması elektrik çarpmasına, yangına ve/veya ciddi yaralanmalara neden olabilir.

Tüm uyarıları ve talimatları ilerde başvurmak üzere saklayın.

Uyarılarda geçen "elektrikli alet" terimi, şebeke elektrikle çalışan (kablolu) elektrikli aletinizi veya aküyle çalışan (kablesiz) elektrikli aletinizi ifade eder.

## 1. ÇALIŞMA ALANI GÜVENLİĞİ

- Çalışma alanını temiz ve iyi aydınlatılmış tutun.** Dağınık veya karanlık alanlar kazalara davetiye çıkarır.
- Elektrikli aletleri yanıcı sıvılar, gazlar veya toz gibi patlayıcı ortamlarda çalıştırmayın.** Elektrikli aletler, tozu veya dumanı tutuşturabilecek kıvılcımlar oluşturur.
- Elektrikli bir aleti kullanırken çocukları ve çevredekileri uzak tutun.** Dikkatinizin dağılması kontrolü kaybetmenize neden olabilir.

## 2. ELEKTRİK GÜVENLİĞİ

- Elektrikli alet fişleri prize uygun olmalıdır.** Fişi hiçbir şekilde değiştirmeyin. Topraklı elektrikli aletlerde adaptör fişi kullanmayın. Değiştirilmemiş fişler ve eşleşen prizler elektrik çarpması riskini azaltacaktır.
- Borular, radyatörler, ocaklar ve buzdolapları gibi topraklanmış yüzeylerle vücut temasından kaçınınız.** Artan bir risk vardır. Vücudunuz topraklanırsa elektrik çarpması tehlikesi vardır.
- Elektrikli aletleri yağmura veya ıslak koşullara maruz bırakmayın.** Elektrikli bir alete su girmesi elektrik çarpması riskini artıracaktır.
- Kabloyu kötüye kullanmayın.** Kabloyu asla elektrikli aleti taşımak, çekmek veya fişten çıkarmak için kullanmayın. Kabloyu

ısıdan, yağdan, keskin kenarlardan veya hareketli parçalardan uzak tutun. Hasarlı veya dolanmış kablolar elektrik çarpması riskini artırır.

- Elektrikli bir aleti açık havada kullanırken, açık havada kullanım için uygun bir uzatma kablosu kullanın.** Dış mekanda kullanıma uygun bir kablunun kullanılması elektrik çarpması riskini azaltır.
- Elektrikli bir aletin nemli bir yerde çalıştırılması kaçınılmazsa, artık akım cihazı (RCD) korumalı bir besleme kullanın.** RCD kullanımı elektrik çarpması riskini azaltır.

## 3. KİŞİSEL GÜVENLİK

- Dikkatli olun, ne yaptığınıza dikkat edin ve elektrikli bir aleti kullanırken sağduyulu davranın.** Yorgunken veya uyuşturucu, alkol veya ilaç etkisi altındayken elektrikli alet kullanmayın. Elektrikli aletleri kullanırken bir anlık dikkatsizlik ciddi yaralanmalara neden olabilir.
- Kişisel koruyucu ekipman kullanın.** Daima göz koruması kullanın. Uygun koşullar için kullanılan toz maskesi, kaymayan güvenlik ayakkabıları, baret veya işitme koruması gibi koruyucu ekipmanlar kişisel yaralanmaları azaltacaktır.
- İstem dışı çalıştırmayı önleyin.** Güç kaynağına ve/veya akü paketine bağlamadan, aleti kaldırmadan veya taşımadan önce şalterin kapalı konumda olduğundan emin olun. Elektrikli aletleri parmağınız şalterin üzerindeyken taşımak veya şalteri açık olan elektrikli aletlere enerji vermek kazalara davetiye çıkarır.
- Elektrikli aleti çalıştırmadan önce herhangi bir ayar anahtarını veya anahtar çıkarın.** Elektrikli aletin dönen bir parçasına takılı kalan bir anahtar veya anahtar yaralanmalara neden olabilir.
- Aşırı uzanmayın.** Her zaman düzgün basmaya ve dengede durmaya dikkat edin. Bu, beklenmedik durumlarda elektrikli aletin daha iyi kontrol edilmesini sağlar.
- Düzgün giyinin.** Bol giysiler giymeyin veya takı takmayın. Saçınızı, giysilerinizi ve eldivenlerinizi hareketli parçalardan uzak tutun. Bol giysiler, takılar veya uzun saçlar hareketli parçalara takılabilir.

## AKÜLÜ CIRCIRLI ANAHTAR

- g) Toz emme ve toplama tesislerinin bağlanması için cihazlar sağlanmışsa, bunların bağlandığından ve uygun şekilde kullanıldığından emin olun. *Toz toplama kullanımı tozla ilgili tehlikeleri azaltabilir.*
- h) Aletlerin sık kullanımından kaynaklanan aşınalığın kayıtsız kalmanıza ve alet güvenliği ilkelerini göz ardı etmenize izin vermesine izin vermeyin. *Dikkatsiz bir hareket saniyenin çok küçük bir bölümünde ciddi yaralanmalara neden olabilir.*

### 4. ELEKTRİKLİ EL ALETİ KULLANIMI VE BAKIMI

- a) Elektrikli aleti zorlamayın. Uygulamanız için doğru elektrikli aleti kullanın. *Doğru elektrikli el aleti, tasarlandığı hızda işi daha iyi ve daha güvenli yapacaktır.*
- b) Şalter aleti açıp kapatmıyorsa aleti kullanmayınız. *Şalter ile kontrol edilemeyen elektrikli aletler tehlikelidir ve onarılmalıdır.*
- c) Herhangi bir ayarlama yapmadan, aksesuarları değiştirmeden veya elektrikli aletleri depolamadan önce fişi güç kaynağından ve/veya akü paketini elektrikli aletten ayırın. *Bu tür önleyici güvenlik önlemleri elektrikli aletin yanlışlıkla çalıştırılma riskini azaltır.*
- d) Kullanılmayan elektrikli aletleri çocukların erişemeyeceği yerlerde saklayın ve elektrikli aleti veya bu talimatları bilmeyen kişilerin kullanmasına izin vermeyin elektrikli aleti çalıştırmak için. *Elektrikli aletler eğitimsiz kullanıcıların elinde tehlikelidir.*
- e) Elektrikli aletlerin bakımını yapın. Hareketli parçaların yanlış hizalanmasını veya sıkışmasını, parçaların kırılmasını ve elektrikli aletin çalışmasını etkileyebilecek diğer durumları kontrol edin. *Eğer hasarlıysa elektrikli aleti kullanmadan önce onarın. Birçok kazaya bakımı iyi yapılmamış elektrikli aletler neden olmaktadır.*
- f) Kesici aletleri keskin ve temiz tutun. *Keskin kesici kenarlara sahip, bakımı düzgün yapılmış kesici aletlerin bağlanma olasılığı daha düşüktür ve kontrol edilmeleri daha kolaydır.*
- g) Elektrikli el aletini, aksesuarları ve alet uçlarını vs. bu talimatlara uygun olarak, çalışma koşullarını ve yapılacak işi dikkate alarak kullanınız. *Elektrikli el aletinin*

*öngörülenden farklı amaçlarla kullanılması tehlikeli durumlara yol açabilir.*

- h) Tutamakları ve kavrama yüzeylerini kuru, temiz ve yağsız ve gressiz tutun. *Kaygan tutamaklar ve kavrama yüzeyleri, beklenmedik durumlarda aletin güvenli bir şekilde kullanılmasına ve kontrol edilmesine izin vermez.*

### 5. AKÜ ALETİNİN KULLANIMI VE BAKIMI

- a) Yalnızca üretici tarafından belirtilen şarj cihazıyla şarj edin. *Bir tip pil takımı için uygun olan bir şarj cihazı, başka bir pil takımı ile kullanıldığında yangın riski oluşturabilir.*
- b) Elektrikli el aletlerini sadece özel olarak belirlenmiş akü paketleri ile kullanın. *Başka akü paketlerinin kullanılması yaralanma ve yangın riski oluşturabilir.*
- c) Pil takımı kullanılmadığında, bir terminalden diğerine bağlantı yapabilecek ataç, bozuk para, anahtar, çivi, vida veya diğer küçük metal nesnelere gibi diğer metal nesnelere uzak tutun. *Pil terminallerinin birbirine kısa devre yapması yanıklara veya yangına neden olabilir.*
- d) Kötü koşullar altında aküden sıvı çıkabilir; temastan kaçının. *Kazara temas olursa, suyla yıkayın. Sıvı gözlere temas ederse, ayrıca tıbbi yardım alın. Aküden çıkan sıvı tahrişe veya yanıklara neden olabilir.*
- e) Hasarlı veya modifiye edilmiş bir akü paketini veya aleti kullanmayın. *Hasarlı veya modifiye edilmiş aküler yangın, patlama veya yaralanma riski ile sonuçlanabilecek öngörülemez davranışlar sergileyebilir.*
- f) Pil takımını veya aleti ateşe veya aşırı sıcaklığa maruz bırakmayın. *Ateşe maruz kalma veya 130°C'nin üzerindeki sıcaklık patlamaya neden olabilir.*
- g) Tüm şarj talimatlarına uyun ve akü paketini veya aleti talimatlarda belirtilen sıcaklık aralığının dışında şarj etmeyin. *Uygun olmayan şekilde veya Belirtilen aralığın dışındaki sıcaklıklar aküye zarar verebilir ve yangın riskini artırabilir.*

### 6. SERVİS

- a) Elektrikli aletinizin bakımını sadece aynı yedek parçaları kullanarak kalifiye bir onarım personeline yaptırın. *Bu, elektrikli*

*aletin güvenliğini korunmasını sağlayacaktır.*

- b) Hasarlı akü paketlerine asla servis uygulamayın. Akü paketlerinin servisi yalnızca üretici veya yetkili servis sağlayıcılar tarafından yapılmalıdır.**

## SEMBOLLER



Yaralanma riskini azaltmak için kullanıcı kullanım kılavuzunu okumalıdır



Uyarı



Kulak koruması takın



Göz koruması kullanın



Toz maskesi takın



Atık elektrikli ürünler evsel atıklarla birlikte atılmamalıdır. Lütfen tesislerin bulunduğu yerlerde geri dönüştürün. Kontrol edin geri dönüşüm tavsiyesi için yerel yetkililere veya perakendecinize başvurun.

## AKÜLÜ CIRCIRLI ANAHTAR

### BİLEŞEN LİSTESİ

1. İLERİ VE GERİ KONTROL DÜĞMESİ
2. YUMUŞAK KAVRAMA SAPI
3. AKÜ PAKETİ BÖLMESİ
4. PIL TAKIMI SERBEST BIRAKMA DÜĞMESİ*
5. AKÜ PAKETİ*
6. DEĞİŞKEN HIZLI AÇMA/KAPAMA DÜĞMESİ
7. AÇMA/KAPAMA DÜĞMESİ KİLİT DÜĞMESİ
8. LED IŞIK
9. SOKET ADAPTÖRÜ

\* Resimde gösterilen veya açıklanan tüm aksesuarlar standart teslimata dahil değildir.

### TEKNİK BİLGİLER

Tip RW20S-47 (RW20S-47-makine tanımı, raşet anahtarını temsil eder)

Gerilim	18V $\equiv$ (20V Maks.)
Yüksüz Hız	0-240/dak
Ayna Boyutu	3/8"
Maksimum Tork	47 N.m
Makine ağırlığı (aküsüz)	0.82 kg

### UYGUN BATARYA PAKETLERİ

Ürün numarası	BI20-2	BI20-4
Akü kapasitesi	2.0Ah	4.0Ah
	Dahil değildir	Dahil değildir

### UYGUN ŞARJ CHAZLARI

Ürün numarası	C20-2	C20-4
Şarj cihazı girişi	100-240V~50/60Hz, 55W	100-240V~50/60Hz, 95W
Şarj cihazı çıkışı	20V $\equiv$ 2.0A	20V $\equiv$ 4.0A
Şarj süresi (yaklaşık)	1saat (2.0 Ah) 2saat (4.0 Ah)	30dakika (2.0 Ah) 60dakika (4.0 Ah)
Şarj cihazı koruma sınıfı	$\square$ /II	$\square$ /II
	Dahil değildir	Dahil değildir

### GÜRÜLTÜ BİLGİSİ

A ağırlıklı ses basıncı:  $L_{PA} = 74,2$  dB(A)  $K_{PA} = 3$  dB(A)

A ağırlıklı ses gücü:  $L_{WA} = 82,2$  dB(A)  $K_{WA} = 3$  dB(A)

koruması kullanın.



## TITREŞİM BİLGİLERİ

Titreşim toplam değerleri (üç eksenli vektör toplamı) EN 62841'e göre belirlenmiştir:  
Titreşim emisyon değeri:  $a_h = 1,690 \text{ m/s}^2$  Belirsizlik  $K = 1,5 \text{ m/s}^2$

Beyan edilen toplam titreşim değeri ve beyan edilen gürültü emisyon değeri standart bir test yöntemine göre ölçülmüştür ve bir aleti diğeriyle karşılaştırmak için kullanılabilir. Beyan edilen titreşim toplam değeri ve beyan edilen gürültü emisyon değeri, maruziyetin ön değerlendirmesinde de kullanılabilir.

**! UYARI!** Elektrikli el aletinin gerçek kullanımı sırasında titreşim ve gürültü emisyonları, aletin kullanım şekline bağlı olarak belirtilen değerden farklı olabilir, özellikle Aşağıdaki örneklere ve aletin nasıl kullanıldığına ilişkin diğer varyasyonlara bağlı olarak ne tür bir iş parçasının işlendiği: Aletin nasıl kullanıldığı ve kesilen veya delinen malzemeler. Aletin iyi durumda olması ve bakımının iyi yapılması.

Alet için doğru aksesuarın kullanılması ve aksesuarın keskin ve iyi durumda olduğundan emin olunması.

Tutamaklardaki kavramanın sıklığı ve titreşim ve gürültü önleyici aksesuarların kullanılıp kullanılmadığı. Aletin tasarımına ve bu talimatlara uygun olarak kullanılıp kullanılmadığı.

### **Bu alet uygun şekilde kullanılmazsa el-kol titreşim sendromuna neden olabilir.**

**! UYARI!** Doğru olması için, gerçek kullanım koşullarında maruz kalma seviyesinin tahmini, aletin kullanıldığı zamanlar gibi çalışma döngüsünün tüm bölümlerini de dikkate almalıdır. kapalıyken ve boşta çalışırken ancak fiilen iş yapmıyorken. Bu, toplam çalışma süresi boyunca maruz kalma seviyesini önemli ölçüde azaltabilir.

Titreşim ve gürültüye maruz kalma riskinizi en aza indirmeye yardımcı olur.

Her zaman keskin kesimler, matkaplar ve bıçaklar kullanın.

Bu aletin bakımını bu talimatlara uygun olarak yapın ve iyi yağlanmış halde tutun (uygunsa).

Alet düzenli olarak kullanılacaksa titreşim ve gürültü önleyici aksesuarlara yatırım yapın.

Yüksek titreşimli alet kullanımını birkaç güne yaymak için çalışma programınızı planlayın.

## AKÜLÜ CIRCIRLI ANAHTAR

### KULLANIM TALIMATLARI



**NOT:** Aleti kullanmadan önce talimat kitabını dikkatlice okuyun.

#### AMAÇLANAN KULLANIM

Circirli anahtar, vidaları, somunları ve civataları sıkamak ve gevşetmek için kullanılan bir el aletidir. Sahip olduğu Aleti iş parçasından çıkarmadan sürekli olarak bir yönde döndürmenize olanak tanıyan bir circirli mekanizması. Bu, bir vidayı birden çok kez sıkmanız veya gevşetmeniz gerektiğinde circirli anahtarı çok kullanışlı hale getirir.

#### ÇALIŞTIRMADAN ÖNCE

##### 1. PİL TAKIMININ ÇIKARILMASI VEYA TAKILMASI (BİRLİKTE VERİLMEZ) (BKZ. ŞEK. A1, A2)

Akü paketini çıkarmak için önce akü paketi serbest bırakma düğmesine sıkıca basın ve ardından akü paketini kaydırarak aletinizden çıkarın. Akü paketini takmak için aletin akü girişine kaydırın. Basit bir itme ve hafif bir basınç yeterli olacaktır.

#### OPERASYON



**UYARI:** Circirli anahtarların genellikle belirli bir tork değerine sahip olduğunu lütfen unutmayın.

kapasitesine sahipse, aletin veya iş parçasının hasar görmesini önlemek için belirtilen maksimum tork değerini aşmayın. Ayrıca, circirli anahtar kullanırken kendinizi yaralamamaya dikkat edin ve hem aletin hem de iş parçasının uygun şekilde sabitlendiğinden ve desteklendiğinden emin olun. Hassas tork kontrolü gerekiyorsa, doğru tork uygulamasını sağlamak için bir tork anahtarı kullanılabilir.



**UYARI:** Aleti kapatmayın ve aşağıdakileri yapmak için aleti manuel olarak kullanmaya çalışmayın Sıkılmakta olan somun veya civataya ekstra tork uygulayınız. Aksi takdirde bağlantı elemanı ve alet hasar görebilir.

##### 1. SOKETİ (ÜRÜNLE BİRLİKTE VERİLMEZ) CIRCIRLI ANAHTARIN ÜZERİNE YERLEŞTİRİN (BKZ. ŞEKİL B)

Kullanmak istediğiniz vida, somun veya civataların boyutuna ve türüne göre uygun soketi seçin.

**NOT:** Seçilen soketi circirli anahtarın kare kafasına takın. Kullanım sırasında kaymayı önlemek için soketin iyice sıkıldığından emin olun.

##### 2. ILERİ VE GERİ KONTROL (BKZ. ŞEKİL C)

Vidaları sıkamak veya gevşetmek için doğru yönü seçtiğinizden emin olun.

##### 3. AÇMA/KAPAMA DÜĞMESİ VE KILIT DÜĞMESİ (BKZ. ŞEKİL D)

Makinenin yanlışlıkla çalışmasını önlemek için, anahtarın önünde bir kilit düğmesi bulunmaktadır.

Makineyi açmadan önce, düğmeye basmadan önce lütfen kilit düğmesinin kilidini açın.

##### 4. D IŞIĞI (BKZ. ŞEKİL E)

Makineniz, açma/kapama düğmesine basıldığında yanan LED ışıklarla donatılmıştır. Düğmeyi bıraktıktan sonra LED ışığı sönecektir.

##### 5. SOKETİ (ÜRÜNLE BİRLİKTE VERİLMEZ) VIDA VEYA CIVATANIN BAŞI İLE HIZALAYIN

Soketi üzerinde çalıştığınız vida veya civatanın başıyla hizalayın ve fişin sıkıca takıldığından emin olun.

##### 6. CIRCIR ANAHTARINI ÇEVİRİN

Elde tutulan bir circirli anahtarın sapını çevirdiğinizde circir mekanizması, anahtarı vida veya civatadan çıkarmaya gerek kalmadan tapanın sürekli olarak tek yönde dönmesine neden olacaktır.

İstenilen sıkma veya gevşetme derecesine ulaşılan kadar çevirmeye devam edin.

##### 7. EL ALETİ OLARAK KULLANMA

Aleti bir el raketi anahtarı olarak kullanabilirsiniz. Özellikle sert bir civatayı/somunu gevşetirken, önce elle gevşetin ve ardından aleti açın. Motor kullanılarak maksimum torka ulaşıldıktan sonra aletin gücü kesilebilir ve 80 Nm'ye kadar manuel tork uygulanabilir.



**UYARI: Aşırı sabitleme torku civata/ somuna, sokete veya Alet.**

## 8. İŞLEMİ DURDURUN

Sıkma veya gevşetme işlemi tamamlandığında, kolu döndürmeyi bırakın ve anahtarı iş parçasından çıkarın.

## 9. MAĞAZA ARAÇLARI

Kullandıktan sonra, hasar görmesini veya kaybolmasını önlemek için circirınızı ve fişinizi güvenli bir yerde sakladığınızdan emin olun.

# ARACINIZ İÇİN ÇALIŞMA İPUÇLARI

## 1. DÜĞMEYE BASTIĞINIZDA CIRCİR ANAHTARI NEDEN AÇILMIYOR?

Tetiğin üstünde bulunan ileri/geri dönüş kontrolü kilit fonksiyonunda konumlandırılmıştır. İleri/geri dönüş kontrolünü gerekli dönüş konumuna getirerek kilidini açın. Tetiğe bastığınızda circirli anahtar dönmeye başlayacaktır.

## 2. FARKLI BATARYA PAKETİ ÇALIŞMA SÜRELERİNİN NEDENLERİ

Şarj süresi sorunları ve bir akü paketinin uzun süre kullanılmaması, akü paketinin çalışma süresini azaltacaktır. Bu durum, matkabınızı şarj edip çalıştırarak birkaç şarj ve deşarj işleminden sonra düzeltilebilir.

Sert ahşaba büyük vidalar gibi ağır çalışma koşulları, akü paketinin enerjisini daha hafif çalışma koşullarına göre daha hızlı tüketecektir. Performansı etkileyeceğinden akü paketinizi 0o C'nin altında ve 40o C'nin üzerinde şarj etmeyin.

## SORUN GIDERME

Aletinizin kullanımı gerçekten çok basit olmasına rağmen, sorun yaşarsanız lütfen aşağıdakileri kontrol edin:

1. Aşırı sıcaklıklarda veya yoğun kullanımdan sonra pil takımında az miktarda sızıntı meydana gelebilir. Herhangi bir sızıntıyı derhal yıkayın sabun ve su ile ellerden, ciltten veya giysilerden temizleyin.

2. Aküden çekilen güç ısı üretir. Enerji çekimi arttıkça bu ısı da artar. Akü paketine zarar vermezsiniz ve oluşan ısı normaldir. Soğutmak isterseniz, çalışmaya devam etmeden önce matkabın soğumasını beklemeniz yeterlidir.
3. Pili takımı şarj olurken ısınabilir. Bu normaldir. Şarj işlemi sırasında akülerin içindeki kimyasal reaksiyonların azalmasının bir sonucudur.
4. Şarj cihazı şarj sırasında ısınacaktır. Bu normaldir. Ana beslemenin azaltılmasının bir sonucudur.

## BAKIM

**Herhangi bir ayarlama, servis veya bakım yapmadan önce akü paketini aletten çıkarın.**

Elektrikli el aletiniz ek yağlama veya bakım gerektirmez. Elektrikli el aletinizde kullanıcı tarafından bakımı yapılabilecek hiçbir parça yoktur. Temizlemek için asla su veya kimyasal temizleyiciler kullanmayın elektrikli aletiniz. Kuru bir bezle silerek temizleyiniz. Elektrikli el aletinizi daima kuru bir yerde saklayınız. Motor havalandırma deliklerini temiz tutunuz. Tüm çalışma kontrollerini tozdan uzak tutunuz. Ara sıra havalandırma deliklerinden kıvılcım çıktığını görebilirsiniz. Bu normaldir ve elektrikli el aletinize zarar vermez.

## ÇEVRE KORUMA

 Atık elektrikli ürünler evsel atıklarla birlikte atılmamalıdır. Lütfen tesislerin bulunduğu yerlerde geri dönüşüm yapın. Geri dönüşüm tavsiyeleri için yerel yetkililere veya perakendecinize danışın.

## AKÜLÜ CIRCIRLI ANAHTAR

# EC Uygunluk Beyanı



Biz:

**HYUNDAI Corporation Holdings Europe**  
Am Kronberger Hang 2A, 65824, Schwalbach am Taunus  
Germany

Aşağıda ayrıntıları verilen ürünün :  
**Akülü circirli anahtar**

**MODEL : RW20S-47**

**İŞLEV : Vidaları, somunları sıkma ve gevşetme**

Konsej Direktiflerinin gerekliliklerini karşılar :  
**2006/42/EC, 2014/30/EU, 2011/65/EU & (EU)2015/863**

Standartlara Uygunluk :

**EN 62841-1, EN 62841-2-2, EN IEC 55014-1, EN IEC 55014-2, EN IEC 63000**

**Teknik dosyayı düzenlemeye yetkili kişi,**

**İsim : Hyundai Kim**

**Adres : HYUNDAI Corporation Holdings Europe  
65824 Schwalbach am Taunus, Germany**

Genel Müdür

Jaiwon Hur

Proje Müdürü

Sungwoo Hong

Tarih : 2024.09.25







**HYUNDAI**  
POWER PRODUCTS



## **HYUNDAI Corporation Holdings**

25, Yulgok-ro 2-gil, Jongno-gu, Seoul 03143, Korea

Post Code: 03143

+82 2 390 1114

[www.hyundaicorpholdings.com](http://www.hyundaicorpholdings.com)