

AKKUMULÁTOROS PORSZÍVÓ DE20-S

Eredeti használati útmutató

Az útmutató az akkumulátorral együtt csomagolt és akkumulátor nélkül forgalmazott géphez is használható!

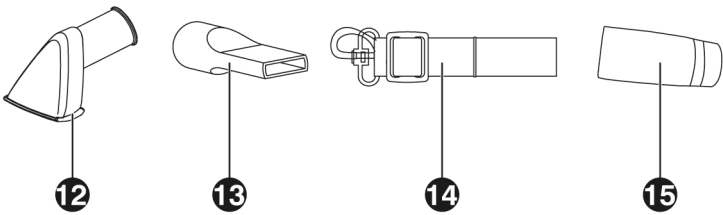

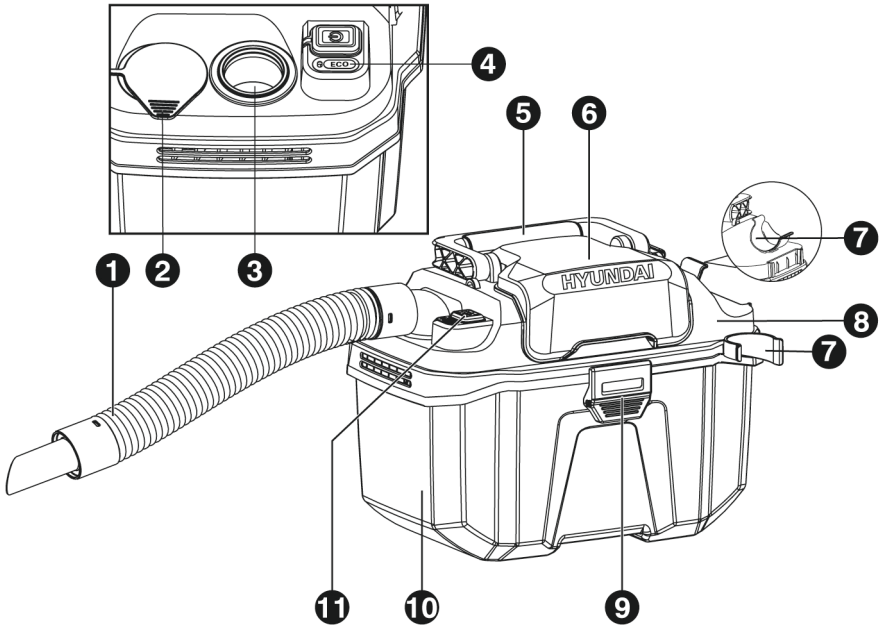

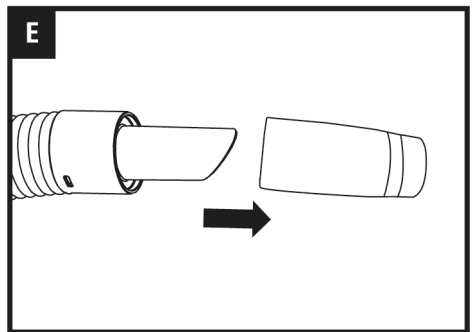
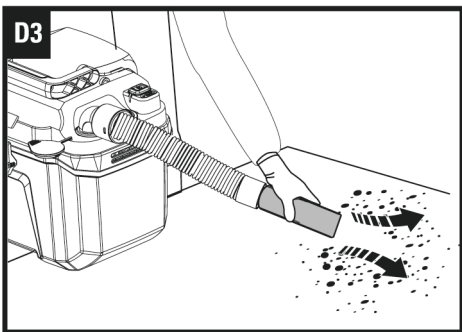
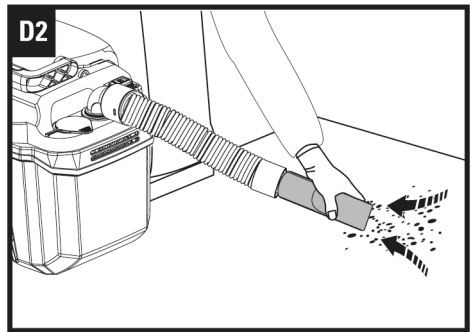
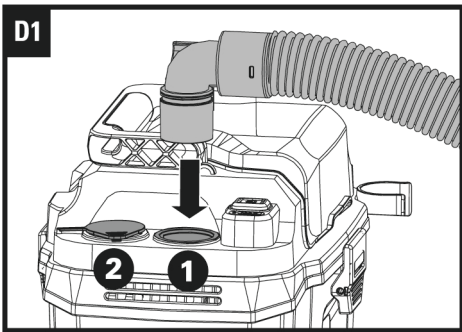
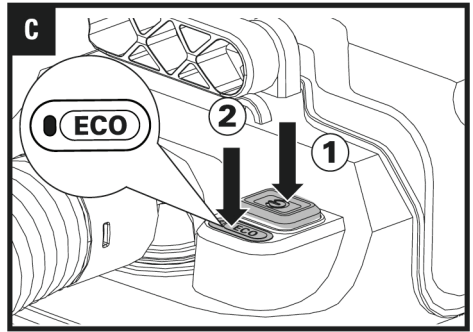
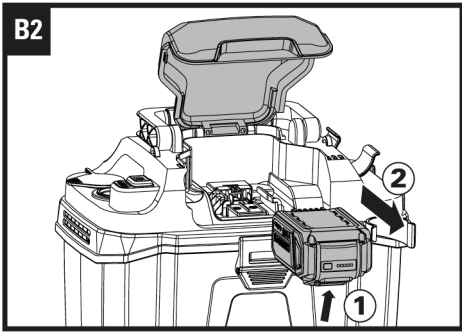
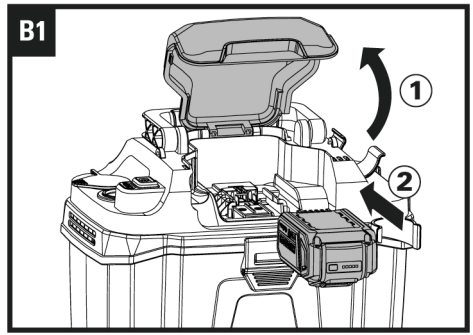
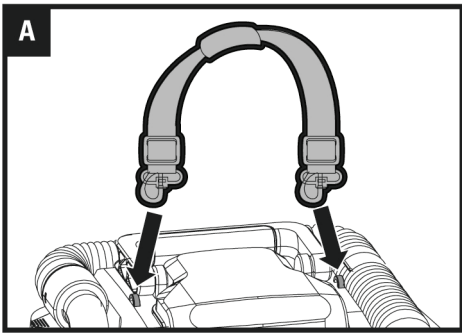

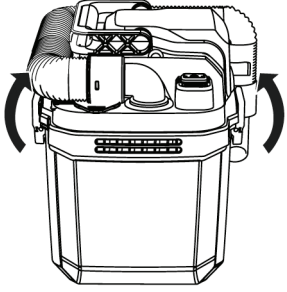
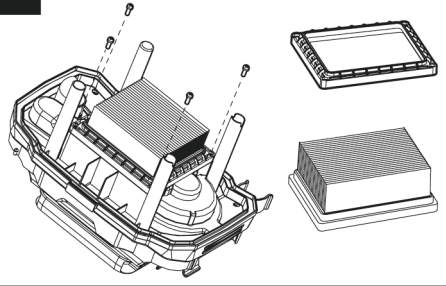
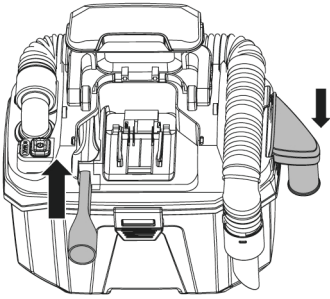
F1**F2****G**

AKKUMULÁTOROS PORSZÍVÓ

EREDETI HASZNÁLATI UTASÍTÁS

A felhasználók az elektronikus utasításokat a <http://www.hyundaipower-world.com/power-tools/>.

TERMÉKBIZTONSÁG ELEKTROMOS KÉZISZERSZÁMOK BIZTONSÁGOS HASZNÁLATÁVAL KAPCSOLATOS ÁLTALÁNOS FIGYELMEZTETÉSEK

 **FIGYELEM!** Olvassa el az összes biztonsági figyelmeztetést és minden utasítást. Az alább felsorolt utasítások bármelyikének figyelmen kívül hagyása áramütést, tüzet és/vagy súlyos testi sérüléseket eredményezhet.

Őrizzen meg minden figyelmeztetést és utasítást, a jövőben szüksége lehet ezekre.

- Ez az eszköz használható 8 éves és idősebb

gyermekek és olyan személyek által, akiknek csökkent fizikai, érzékelési vagy mentális képességeik vannak, vagy akiknek tapasztalatuk és ismeretük hiányzik, ha felügyeletet vagy utasítást kaptak az eszköz biztonságos használatával kapcsolatban, és megértik az ezzel járó veszélyeket. A gyermekeknek nem szabad az eszközzel játszaniuk. A tisztítást és a felhasználói karbantartást csak felügyelet mellett végezhetik el a gyermekek.

- A készüléket csak a készülékkel együtt szállított tápegységgel szabad használni.

A telepnek el kell távolítani a konnektorból, mielőtt a készüléket tisztítaná vagy karban tartaná.

SZIMBÓLUMOK



Olvasd el a kezelési útmutatót



Figyelmeztetés



A leselejtezett elektromos készülékek nem dothatók ki a háztartási hulladékkal. Ha van a közelben elektromos hulladék gyűjtő udvar, vigye oda a készüléket. Az újrahasznosítási lehetőségekről tájékozódjon a helyi hatóságoknál vagy a kereskedőnél.

ALKATRÉSZLISTA

1. GÉGECSŐ
2. FÚVÓ KIVEZETÉS
3. SZÍVÓ BEÖMLŐ
4. ECO GOMB
5. FOGANTYÚ
6. AKKUMULÁTOR BURKOLATA
7. CSŐ FELAKASZTÓ
8. TETŐ
9. TARTÁLY ZÁRÓ
10. GYŰJTŐTÁROLÓ
11. KI/BE KAPCSOLÓ GOMB
12. SZÉLES PORSZÍVÓFEJ
13. KESKENY PORSZÍVÓFEJ
14. VÁLLPÁNT
15. ESZKÖZ PORCSATORNA ADAPTER

MŰSZAKI ADATOK





Típus DE20S (DE20S – gépcímkénti megnevezés, porelszívó készüléket képvisel)

Névleges feszültség	18V  (20V Max.)
Üresjáratnyi nyomás	10 Kpa
Tartályméret	10L
Por gyűjtő kapacitás	8L
Vízgyűjtő kapacitás	3L
Maximális légáramlás	15 L/s 32 CFM
Gép súlya (akkumulátor nélkül)	3kg

KOMPATIBILIS AKKUMULÁTOROK

Modellszám	B120-2	B120-4
Akkumulátor teljesítmény	2.0Ah	4.0Ah
	Nem tartalmazza	Ajánlott (nem tartalmazza)

KOMPATIBILIS AKKUMULÁTOR TÖLTŐK

Modellszám	C20-2	C20-4
Töltő bemenet	100-240V~50/60Hz, 55W	100-240V~50/60Hz, 95W
Töltő kimenet	20V  2.0A	20V  4.0A
Töltési idő (kb.)	1óra (2.0 Ah) 2óra (4.0 Ah)	30perc (2.0 Ah) 60perc (4.0 Ah)
A töltő védelmi osztálya	 /II	 /II
	Nem tartalmazza	Nem tartalmazza

TARTOZÉKOK

Vállpánt	1
2.0 méteres teleszkópos szívócső	1
Mosható HEPA szűrő	1
Keskeny porszívófej	1
Széles porszívófej	1
Eszköz porcsatorna adapter	1

Javasoljuk, hogy a tartozékokat ugyanabból a boltból vásárolja meg, ahol a szerszámot is vásárolta. További részleteket a tartozék csomagolásán talál. Kérjen segítséget és tanácsot a bolti eladóktól.

AKKUMULÁTOROS PORSZÍVÓ

HASZNÁLATI UTASÍTÁSOK



MEGJEGYZÉS: A szerszám használata előtt olvassa el figyelmesen a használati útmutatót.

RENDELTETTÉSSZERŰ HASZNÁLAT

Ez a gép egyaránt használható porszívóként és fúvóként. Erős szívóteljesítményének köszönhetően könnyedén képes felvenni nedves és száraz szennyeződések is.

ÜZEMBE HELYEZÉS ELŐTT

1. A VÁLLPÁNT ÖSSZERAKÁSA (LÁSD AZ A. ÁBRÁT)

Rögzítse a vállpánt horogjait a vállpánt hurokjaihoz a akkumulátor fedél mindkét oldalán. Mindig ajánlott használat közben rögzíteni a vállpántot.

2. AKKUMULÁTORCSOMAG TELEPÍTÉSE VAGY ELTÁVOLÍTÁSA (NEM MELLÉKELT) (LÁSD AZ B1, B2. ÁBRÁT)

Először nyissa ki az akkumulátor fedelét. Az akkumulátorcsomag telepítéséhez csúsztassa be a gép akkumulátorportjába. Egy egyszerű lökés és enyhe nyomás elegendő. Az akkumulátorcsomag eltávolításához először nyomja meg határozottan az akkumulátorcsomag kioldógombját, majd csúsztassa ki az akkumulátorcsomagot a gépből.

MŰKÖDTETÉS

1. BE/KI KAPCSOLÓ (LÁSD AZ C. ÁBRÁT)

A be/kikapcsoló gomb megnyomásával indíthatja a működést.

- Teljesítmény választás

Amikor a kapcsolót először nyomja meg, a gép bekapcsol és nagy sebességgel működik. Az ECO gomb megnyomásával alacsony sebességre vált. Újabb megnyomásával a tisztító magas sebességre vált vissza. A leállításhoz újból nyomja meg a BE/KI kapcsolót.

MEGJEGYZÉS: Nagy sebesség esetén a fény nem világít. Az ECO módban történő működésnél a fény zölden világít.



FIGYELEM: Kérjük, tartsa szabadon az előszívó nyílást, különben a motor túlmelegedhet és károsíthatja a gépet.

2. PORSZÍVÓ / FÚVÓKÉNT VALÓ HASZNÁLAT

Ez a gép különállóan rendelkezik szívócső-bevezetéssel (1. pozíció) és fúvócső-kimenettel (2. pozíció). A munkafüggvénnyől függően csatlakoztassa a csövet a megfelelő portra. (Lásd az D1. ábrát)

a) Porszívóként való használat (Lásd az D1, D2. ábrát)

Illessze be a szívócsövet a szívóbevezetőbe (1. pozíció).

- Fúvófej összeszerelése

A porszívóként történő használat során válassza ki a széles fúvófejet vagy a repedésfúvókát a különböző munkaszükségletnek megfelelően.

- Száraz porszívózás

A porszívóval csak olyan tárgyakat szívjon fel, amelyek kisebbek, mint a cső átmérője. A porszívózás során győződjön meg arról, hogy a szűrő a helyén van.

A porszívó teljesítménye csökkenhet, ha a gyűjtőtartály megtelik. Amikor kiüríti a gyűjtőtartályt, ellenőrizze, hogy szükség van-e a szűrő tisztítására.

FIGYELEM:

1. Ne szívjon fel éles tárgyakat, például szögeket a porszívóval.
2. Ne szívjon fel magas hőmérsékletű tárgyakat, például szénhamut. Hagyd lehűlni előtte.
3. Rendszeresen tisztítsa meg a HEPA szűrőt.

- Nedves porszívózás

Ez a gép kettős érzékelővel van ellátva, amely kikapcsolja a szívást, amikor a gyűjtőtartály eléri a teljes nedves kapacitást. Amikor a gyűjtőtartály megtelik, üritse ki, ahogy a karbantartás során látható.

FIGYELEM:

1. Helyezze a gépet egy sík talajra.
2. Győződjön meg arról, hogy a szűrő teljesen száraz, mielőtt felvette volna a vizet vagy nedves szennyeződést.

b) Fúvóként való használat (Lásd az D1, D3. ábrát)

Illessze be a szívócsövet a fúvócső-kimenetbe (2. pozíció).

Nyissa ki a gumiburkolatot a 2. pozícióban, hogy elindítsa a levegőfúvó funkciót, és helyezze vissza eredeti helyére a befejezés után.

 **FIGYELEM: Soha ne irányítsa a fúvócsövet senki felé a közvetlen közelben.**

3. PORFELSZEDŐ ADAPTER CSATLAKOZTATÁSA (LÁSD AZ E. ÁBRÁT)

A porszívóhoz adaptert kapott, amely a HYUNDAI eszközök csatlakoztatására szolgál. Illessze be az adaptert a cső hátsó porvisszanyerési kimenetébe, és győződjön meg arról, hogy szorosan rögzítette. Ezután csatlakoztassa az adaptert a HYUNDAI eszközhöz.

KARBANTARTÁS

Bármilyen állítás, javítás vagy karbantartási művelet előtt vegye ki a szerszámból az akkumulátort.

1. Gyűjtőtartály kiürítése

- Száraz hulladék:

Vegye ki az akkumulátort. Csatolja le a két reteszt és távolítsa el a fedőt. Ellenőrizze a szűrőt, könnyedén rázza le róla a port vagy a szennyeződések, vagy cserélje ki szükség esetén. Ürítse ki a gyűjtőtartályt, vagy mossuk ki szükség szerint. Mielőtt visszahelyezné a fedőt, győződjön meg róla, hogy minden darab teljesen száraz. Helyezze vissza a fedőt, és zárja le biztonságosan.

- Folyékony hulladék:

Vegye ki az akkumulátort. Csatolja le a két reteszt és távolítsa el a fedőt. Ürítse ki a gyűjtőtartályt, vagy mossuk ki szükség szerint. Mielőtt visszahelyezné a fedőt, győződjön meg róla, hogy minden darab teljesen száraz. Helyezze vissza a fedőt, és zárja le biztonságosan.

 **FIGYELEM: Ne használja a porszívót szűrő nélkül. Ha a szívóteljesítmény**

csökkent, ürítse ki a tartályt a szennyeződésektől, vagy tisztítsa meg a szűrőt.

2. Szűrő tisztítása (Lásd az F1, F2. ábrát)

Vegye ki az akkumulátort. Oldja ki a két reteszt és távolítsa el a fedőt.

- Tisztítás/cseréje:

Vegye le a szűrőt a tartály fedelén lévő csavarok lazításával. Rázza le a szűrőről a port vagy a szennyeződések, vagy cserélje ki szükség esetén. Helyezze vissza a szűrőt a fedélre, és szorosan húzza meg a csavarokat.

MEGJEGYZÉS: Győződjön meg róla, hogy a szűrő megfelelően van-e elhelyezve.

 **FIGYELEM: Soha ne mossuk a szűrőt mosógépben.**

MEGJEGYZÉS: Rendszeresen tisztítsa meg a szűrőt az optimális szívóteljesítmény és teljesítmény érdekében.

 **FIGYELEM: Mielőtt visszahelyezné, győződjön meg arról, hogy a szűrő teljesen száraz.**

TÁROLÁS

Tisztítsa meg a porszívót minden idegen anyagtól. Mossa meg meleg vízzel és enyhe szappannal a gyűjtőtartály külső részét. Ürítse ki és tisztítsa meg a gyűjtőtartályt, a csövet, a szívófejeket és a kiegészítőket meleg vízzel és enyhe szappannal, majd hagyja teljesen megszáradni a tárolás előtt. A gyűjtőtartályt fertőtlenítheti szükség esetén a hosszabb tárolás előtt. Tárolja száraz beltérben, ahol nem érheti el a gyermekek. Tartsa távol a korróziós anyagokat, például kertészeti vegyszereket és jégoldó sókat. (Lásd az G. ábrát)

AKKUMULÁTOROS PORSZÍVÓ

HIBAELHÁRÍTÁS

Tünet	Lehetséges okok	Lehetséges megoldások
A porszívó nem kapcsol be	Nincs elem	Telepítse az elemet.
	Az elem lemerült.	Töltse fel az elemet.
	A szűrő el van zárva	Tisztítsa meg vagy cserélje ki a szűrőt.
	A tartály fedele nincs szorosan bezárva.	Rögzítse a tartály fedelét.
	A folyadéktartály elérte a 3 literes kapacitást.	Ürítse ki a gyűjtőtartályt.
	A cső el van zárva	Tisztítsa meg a dugulást.

KÖRNYEZETVÉDELEM



A leselejtezett elektromos készülékek nem dobhatók ki a háztartási hulladékkal. Ha van a közelben elektromos hulladék gyűjtő udvar, vigye oda a készüléket. Az újrahasznosítási lehetőségekről tájékozódjon a helyi hatóságoknál vagy a kereskedőnél.

EC megfelelőségi nyilatkozat



Mi: **HYUNDAI Corporation Holdings Europe**
Am Kronberger Hang 2A, 65824, Schwalbach am Taunus
Germany

Kijelentjük, hogy az alábbi részletezett termék :
Akkumulátoros porelszívó

MODELL : DE20S
FUNKCIÓ : Háztartási takarításra vagy hasonló célokra

Megfelel a Tanács irányelveinek követelményeinek :
2014/30/EU, 2011/65/EU & (EU)2015/863

A szabványok megfelelnek az :
**EN 60335-1, EN 60335-2-2, EN 62233, EN IEC 55014-1, EN IEC 55014-2,
EN IEC 63000**

A műszaki dokumentáció összeállítására jogosult személy,
Név : Hyundae Kim
Cím : HYUNDAI Corporation Holdings Europe
65824 Schwalbach am Taunus, Germany

Ügyvezető igazgató

Jaiwon Hur

Projektmenedzser

Sungwoo Hong

Dátum : 2024.09.25



HULLADÉKKEZELÉS: Az elektromos kéziszerszámokat, tartozékokat és csomagolóanyagokat a környezetvédelmi szempontoknak megfelelően kell újra felhasználásra leadni.

Csak az EU- tagországok számára: Ne dobja ki az elektromos kéziszerszámokat a háztartási szemétkébe! Az elhasznált villamos és elektronikus berendezésekre vonatkozó 2012/19/EU európai irányelvnek és a megfelelő országos törvényekre való átültetésnek megfelelően a már nem használható elektromos kéziszerszámokat külön össze kell gyűjteni és a környezetvédelmi szempontoknak megfelelően kell újra felhasználásra leadni.



Magyarországi kizárólagos forgalmazó:

Devon Imp-Ex Kft.
1103 Budapest, Noszlopy u. 34.

Garanciális szerviz:

1211 Budapest (Csepel Gyártelep)
Déli bekötő-út 10/C.

www.barkacsgep.com