

AKKUMULÁTOROS KERÉKKULCS HYD-300BL-20V

Eredeti használati útmutató

Az útmutató akkumulátorral együtt csomagolt és
akkumulátor nélkül forgalmazott gépekhez is használható



MŰSZAKI ADATOK

Működési feszültség	20V
Teljesítmény:	700W
Üresjárat fordulatszám	1900/2500 ford./perc
Max. nyomaték	300 Nm
Szerszámbefogó	1/2"
Zajszint Lpa	98.2 dB (A)
Zajszint Lwa	109.2 dB (A)
K	3 dB (A)
Vibráció	7,836 m/s ²
Súly (akkumulátor nélkül):	1 kg



A szénkefementes motorok nagyobb hatékonyságot és hosszabb élettartamot biztosítanak, mivel nincsenek kopó alkatrészeik, mint a szénkefék. Csendesebben működnek, kevesebb karbantartást igényelnek, és jobb teljesítményt nyújtanak.



A gép minden Hyundai HYD-20V-lítium akkumulátorral kompatibilis. Keresse az eredeti logóval ellátott akkumulátorokat és töltőket.



Az elhasznált villamos és elektronikus berendezésekre vonatkozó 2002/96/EG európai irányelvnek és a megfelelő országos törvényekbe való átültetésnek megfelelően a már nem használható elektromos kéziszerszámokat külön össze kell gyűjteni és a környezetvédelmi szempontoknak megfelelően kell újra felhasználásra leadni.

A rezgésszint és zajkibocsátás mértéke egy szabványos mérési módszerrel került meghatározásra, amely lehetővé teszi az elektromos kéziszerszámok összehasonlítását. Ezek az értékek ideiglenes becslésként is szolgálhatnak a szerszám használata során várható zaj- és rezgés-kibocsátásra. Fontos azonban figyelembe venni, hogy a megadott értékek az adott szerszám főbb felhasználási területeire vonatkoznak. Ha a szerszámot más célokra, nem megfelelő szerszám-betétekkel vagy elégtelen karbantartás mellett használják, a rezgésszint és zajkibocsátás jelentősen eltérhet az előírt értékektől, és növelheti az egész munkafolyamatra kiterjedő kibocsátást.

BIZTONSÁGI INFORMÁCIÓK

Általános biztonsági utasítások elektromos kéziszerszámokhoz



FIGYELMEZTETÉS

Kérjük, figyelmesen olvassa el az elektromos kéziszerszámmal együtt kapott összes biztonsági utasítást, előírást, ábrát és adatot. Az alábbi irányelvek be nem tartása áramütést, tüzet és/vagy súlyos testi sérülést okozhat. Őrizze meg ezeket a biztonsági utasításokat a későbbi hivatkozáshoz.

Munkahelyi biztonság

- Biztosítsa a munkaterület tisztaságát és megfelelő megvilágítását. A rendetlen vagy sötét területek balesetekhez vezethetnek.
- Ne használjon elektromos szerszámokat robbanásveszélyes környezetben, például gyúlékony folyadékok, gázok vagy por jelenlétében. Az elektromos szerszámok szikrákat hoznak létre, amelyek meggyújthatják a port vagy a gőzöket.
- Tartsa távol a gyermekeket és a közelben állókat az elektromos szerszámok használatában. A figyelemelterelés miatt elveszítheti a szerszám feletti uralmát.

Elektromos biztonság

- A szerszám dugaszának illeszkednie kell a konnektorhoz. Soha ne módosítsa a dugót semmilyen módon. Ne használjon semmilyen adapterdugót földelt elektromos szerszámokkal. A változatlan dugók és a megfelelő konnektorok csökkentik az áramütés veszélyét.
- Kerülje a test érintkezését földelt felületekkel, például csövekkel, radiátorokkal, tűzhelyekkel és hűtőszekrényekkel. Megnövekedett az áramütés veszélye, ha a teste földelve van.
- Ne tegye ki az elektromos szerszámokat esőnek vagy nedves körülményeknek. Az elektromos szerszámra kerülő víz növeli az áramütés veszélyét.
- Ne használja helytelenül az elektromos szerszám vezetékét. Soha ne használja a kábelt a szerszám hordozására, húzására vagy kihúzására. Tartsa a kábelt távol a hőtől, olajtól, éles szélektől vagy mozgó alkatrészekről. A sérült vagy összegabalyodott zsinór növeli az áramütés veszélyét.
- Ha az elektromos szerszámot kültéren üzemelteti, használjon kültéri használatra alkalmas hosszabbítót. A kültéri használatra alkalmas vezeték használata csökkenti az áramütés veszélyét.
- Ha az elektromos szerszám nedves helyen történő üzemeltetése elkerülhetetlen, használjon GFCI (Ground Fault Circuit Interrupter) védelemmel ellátott tápegységet. A GFCI használata csökkenti az áramütés veszélyét.

















Személyes biztonság

- Maradjon éber, figyeljen arra, hogy mit csinál, és használja a józan eszét, amikor elektromos szerszámot használ. Ne használja a szerszámot fáradtan vagy kábítószert, alkohol vagy gyógyszer hatása alatt. Egy pillanatnyi figyelmetlenség az elektromos szerszám működtetése közben súlyos személyi sérülést okozhat.
- Használjon egyéni védőfelszerelést. Mindig viseljen szemvédelmet. A megfelelő körülmények között használt védőfelszerelések, mint például a porvédő maszk, csúszásmentes biztonsági cipő, keménykalap vagy hallásvédő, csökkentik a személyi sérülések számát.
- Előzze meg a véletlen elindulást. Győződjön meg róla, hogy a kapcsoló kikapcsolt helyzetben van, mielőtt csatlakoztatja az áramforrást és/vagy az akkumulátorcsomagot, felveszi vagy hordozza a szerszámot. Az elektromos szerszámok hordozása úgy, hogy az ujjja a kapcsolón van, vagy a kapcsolóval bekapcsolt elektromos szerszámok feszültség alá helyezése balesetveszélyes.
- Az elektromos szerszám bekapcsolása előtt távolítsa el a beállító kulcsokat vagy kulcsokat. Az elektromos szerszám forgó részéhez rögzített kulcs vagy kulcs személyi sérülést okozhat.
- Ne nyúljon túl magasra. Mindig tartsa meg a megfelelő lábtartást és egyensúlyt. Ez lehetővé teszi a szerszám jobb irányítását váratlan helyzetekben.
- Öltözzön megfelelően. Ne viseljen bő ruházatot vagy ékszereket. Tartsa távol haját, ruházatát és kesztyűjét a mozgó alkatrészekről. A laza ruhák, ékszerek vagy hosszú haj beakadhatnak a mozgó alkatrészekbe.
- Ha a porelszívó és porgyűjtő berendezések csatlakoztatására szolgáló eszközök vannak, győződjön meg arról, hogy ezek csatlakoztatva vannak és megfelelően használják őket. A porelszívás megfelelő használata csökkentheti a porral kapcsolatos veszélyeket.
- Ne engedje, hogy a szerszámok gyakori használatából eredő ismeretség lehetővé tegye, hogy önelégültté váljon, és figyelmen kívül hagyja a szerszámok biztonsági elveit. Egy óvatlan művelet a másodperc tört része alatt súlyos sérülést okozhat.

Szimbólumok

Az alábbi szimbólumok közül némelyik megtalálható lehet a készüléken. Kérjük, tanulmányozza ezen szimbólumokat és a jelentésüket, mivel a megfelelő értelmezésük a készülék biztonságosabb és hatékonyabb használatát teszi lehetővé.

A szabályok célja a felhasználó figyelmének felhívása a lehetséges veszélyekre. A biztonsági jelzések és azok magyarázatai odafigyelést és megértést igényelnek. A biztonsági figyelmeztetések nem hártják el a veszélyt. Annak ellenére, hogy Ön követi a biztonsági utasításokat és figyelmeztetéseket, mindig alkalmazza a megfelelő biztonsági eszközöket is.

	Figyelmeztető jelzés (figyelmeztetés a veszélyre)	Általában egy háromszög alakú ikon, amely a potenciális veszélyekre hívja fel a figyelmet.
	Elektromos áram figyelmeztetése	Villám ikonnal jelölik, figyelmeztetve a felhasználót, hogy az eszköz áram alatt áll, és áramütés veszélye áll fenn.
	Védőfelszerelés használatának javaslata	Az eszköz használatakor javasolt védőszemüveg használatára utaló jelzés.
	Védőfelszerelés használatának javaslata	Az eszköz használatakor javasolt védőkesztyű használatára utaló jelzés.
	Védőfelszerelés használatának javaslata	Az eszköz használatakor javasolt pormaszok használatára utaló jelzés.
	Védőfelszerelés használatának javaslata	Az eszköz használatakor javasolt zajgátló fülhallgató használatára utaló jelzés.
	Használati utasítás figyelmeztetése	Általában egy könyv ikonnal jelölik, amely a használati utasítás alapos elolvasásának fontosságára hívja fel a figyelmet.
	Tűzveszély figyelmeztetése	Olyan jelzés, amely a gép működtetése közben fellépő esetleges tűzveszélyre figyelmeztet.
	Ne dobja el a hulladékot a háztartási szemétkébe	Olyan jelzés, amely arra figyelmeztet, hogy az elektromos eszközöket és akkumulátorokat megfelelően kell ártalmatlanítani.
	Környezetbarát újrahasznosítás jelzése	Általában egy újrahasznosító ikonnal ellátott jelzés, amely a termék környezetbarát újrahasználatára vagy újrahasznosítására utal.
	Akkumulátorral kapcsolatos figyelmeztetések	Speciális jelzések, amelyek az akkumulátor használatára és kezelésére vonatkozó biztonsági óvintézkedésekre hívják fel a figyelmet.
	Forgó alkatrészek figyelmeztetése	Olyan jelzés, amely figyelmeztet a forgó részek okozta sérülések veszélyére.
	Az eszköz nem használható víz alatt	Jelzés, amely arra figyelmeztet, hogy az eszközt ne használják nedves vagy víz alatti környezetben, esőben.
	II-es osztályú kialakítás	A készülék vagy akkumulátor töltő, kettős szigetelésű szerkezet.
	CE-jelölés	A termék megfelel az Európai Közösség (jelenleg Európai Unió) által meghatározott követelményeknek és előírásoknak.
	Zajsint jelzése	A szerszámgép maximális zajsintje nem haladja meg a jelzett értéket.

Villamos szerszámok használata és gondozása

- Ne erőltesse a szerszámot. Használja az alkalmazásnak megfelelő szerszámot. A megfelelő szerszám jobban és biztonságosabban fogja elvégezni a munkát abban a sebességben, amelyre tervezték.
- Ne használja a szerszámot, ha a kapcsoló nem kapcsolja be és ki. Minden olyan szerszám, amelyet nem lehet a kapcsolóval vezérelni, veszélyes, és meg kell javítani.
- Húzza ki a csatlakozót az áramforrásból és/vagy az akkumulátoregységet a szerszámból, mielőtt bármilyen beállítást végez, tartozékot cserél, vagy tárolja az elektromos szerszámokat. Ez az elővigyázatosság csökkenti a szerszám véletlen elindításának kockázatát.
- Tárolja az üresjáratban lévő szerszámokat gyermekek számára elérhetetlen helyen, és ne engedje, hogy a szerszámot vagy ezt a használati utasítást nem ismerő személyek kezeljék. A szerszámok képzetlen felhasználók kezében veszélyesek.
- Karbantartsa az elektromos szerszámokat és tartozékait. Ellenőrizze a mozgó alkatrészek helytelen beállítását vagy kötését, az alkatrészek törését és minden más olyan állapotot, amely befolyásolhatja a szerszám működését. Sérülés esetén használat előtt javíttassa meg a szerszámot. Sok balesetet a rosszul karbantartott szerszámok okoznak.
- Tartsa a vágószerszámokat élesen és tisztán. A megfelelően karbantartott, éles vágóélel rendelkező vágószerszámok kisebb valószínűséggel akadnak el, és könnyebben irányíthatók.
- Használja a szerszámot, a tartozékokat és a biteket ezen utasításoknak megfelelően, figyelembe véve a munkakörülményeket és az elvégzendő munkát. A szerszámnak a tervezettől eltérő műveletekhez történő használata veszélyes helyzetet eredményezhet.

Akkumulátoros szerszámok használata és gondozása

- Csak a gyártó által megadott töltővel töltsse fel. Egy bizonyos típusú akkumulátorhoz alkalmas töltő tűzveszélyt okozhat, ha más típusú akkumulátorral használja.
- Az elektromos szerszámokat csak a kifejezetten erre a célra kijelölt akkumulátorokkal használja. Bármilyen más akkumulátorcsomag használata sérülés- és tűzveszélyt okozhat.
- Amikor az akkumulátorcsomag nincs használatban, tartsa távol más fémtárgyaktól, például gemkapcsoktól, érméktől, kulcsoktól, szögektől, csavaroktól vagy más apró fémtárgyaktól, amelyek kapcsolatot teremthetnek az egyik kapocsról a másikra. Az akkumulátor pólusainak rövidre zárása égési sérüléseket vagy tüzet okozhat.
- Visszaélészerű körülmények között az akkumulátorból folyadék lövellhet ki; kerülje az érintkezést. Ha véletlenül érintkezés történik, öblítse le vízzel. Ha a folyadék szembe kerül, forduljon további orvosi segítségért. Az akkumulátorból kilökődő folyadék irritációt vagy égési sérüléseket okozhat.
- Ne használjon sérült akkumulátort vagy szerszámot. A sérült akkumulátorok kiszámíthatatlanul viselkedhetnek, ami tüzet, robbanást vagy sérülésveszélyt okozhat.
- Ne tegye ki az akkumulátort vagy a szerszámot tűznek vagy túlzott hőnek. A 130 °C (265 °F) feletti hőmérsékletnek való kitettség robbanást okozhat.
- Kövesse az összes töltési utasítást, és ne töltsse az akkumulátorcsomagot a használati utasításban megadott hőmérsékleti tartományon kívül. A nem megfelelő vagy a megadott tartományon kívüli hőmérsékleten történő töltés károsíthatja az akkumulátort és növelheti a tűzveszélyt.

Szervizelés

- A szerszámot szakképzett javító szakemberrel szervizeltesse, kizárólag azonos cserealkatrészek felhasználásával. Ez biztosítja a szerszám biztonságának megőrzését.
- Soha ne szervizelje a sérült akkumulátorokat. Az akkumulátorcsomagok szervizelését csak a gyártó vagy a felhatalmazott szervizek végezhetik.

Egyéb biztonsági tippek

- Védje az elektromos szerszámot a túlzott hőtől, például a napfénynek, tűznek vagy víznek való tartós kitettségtől. A szerszámok és az akkumulátorok szélsőséges körülmények között felrobbanhatnak.
- Fontos, hogy az elektromos szerszám teljesen leálljon, mielőtt letesszük, mivel a szerszám könnyen beakadhat, ami balesetveszélyes lehet.
- Az akkumulátorok szakszerűtlen kezelése is komoly problémákat okozhat, például gázképződést, ami irritálhatja a légutakat. Ha ilyen tüneteket tapasztalunk, azonnal friss levegőt kell biztosítani és orvoshoz fordulni.
- Az akkumulátort soha ne nyissuk fel, mert rövidzárlatot okozhat, ami kigyulladásához vezethet. Hegyes tárgyakkal se sértsük meg, mert ezek is rövidzárlatot idézhetnek elő. Az akkumulátort mindig csak a gyártó termékeiben használjuk, így elkerülhetjük a túlterhelést és a meghibásodásokat.
- Végül, ügyeljünk arra, hogy a szerszámot megóvjuk a forróságtól, tűztől, víztől és egyéb szennyeződésektől, mivel ezek növelhetik a robbanás és rövidzárlat kockázatát.

JELLEMZŐK

A Hyundai HYD-300BL -20V-Li akkumulátoros ütve csavarozó csavarkötések meghúzására és meglazítására használható, például járművek, gépek, javítása során. Az ütő mechanizmus hatékonyan hozzájárul a motor forgatónyomatékának a kihasználásához, csavarkötések meghúzása és meglazítása során. A megfelelő meghúzáshoz javasoljuk, hogy számolja meg az ütések számát kihajtáskor, majd ehhez az értékhez kettőt hozzászámolva számolja ki a behúzáshoz szükséges ütésszámot. A behúzást mindig ellenőrizze kerékanyakulccsal vagy nyomatékkulccsal a feleslet veszély elkerülése végett.

FŐBB RÉSZEK



- 1 Hajtóműház
- 2 Motorház
- 3 Markolat
- 4 Forgásirányváltó gor
- 5 Indító kapcsoló
- 6 Szerszámmenesztő
- 6a. Rögzítő stift 2 db
- 7 Led világítás
- 8 Szellőző nyílás
- 9 Akkumulátor
- 9a Akkumulátor rögzítő gomb
- 10 Csuklópánt
- 11 O gyűrű
- T1 Szerszám

A VEZÉRLŐPANEL

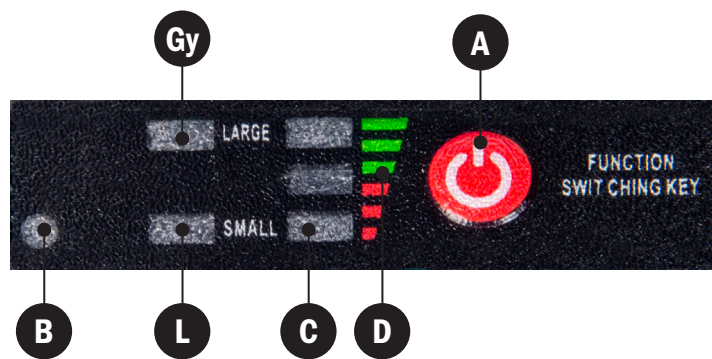

- A választó gomb
- B biztonsági állás
- C töltöttség jelző skála
- Gy gyors fokozat
- L lassú fokozat

A TÖLTÖTTSÉG ÉS A FUNKCIÓK KIJELZÉSE

- Az indító kapcsoló behúzásakor a LED segéd világítás (7) bekapcsol.
- Az akkumulátor állapotát a töltöttség jelző LED-ek (C) mutatják. A LED-ek mellett található skála (D) segít az akku töltöttségének kijelzésében. Valamennyi LED világítása esetén teljes töltöttségen van az akkumulátor, míg kizárólag az alsó LED világítása esetén hamarosan lemerül.
- A választó gomb (A) többszöri megnyomásával változtathatjuk a funkciókat. Gyors forgási sebességre (Gy) vagy lassúra (L) állíthatjuk a gépet. A biztonsági állásnál (B), bal forgási irányban nem engedi a gépet forogni, ha nem ütközik a forgatás ellenállásba (mert már fellazult a csavar). Így nem engedi kirepülni azt.

FIGYELEM!

Járműkerekeknél, ez az ütve csavarozó kizárólag személygépkocsikhoz használható. Nem használható teherautókhoz, kamionokhoz.

A GUMISZERELŐK TÖBBSÉGE IPARI GÉPEKKEL TÚLHÚZZA A KERÉKCSAVAROKAT, EZÉRT A KINYITÁSNÁL LEHETSÉGES, HOGY CSAK KERÉKKULCCSAL LEHET MEGINDÍTANI AZ ÍGY MEGHÚZOTT CSAVAROKAT.

A csavarozógép a lágy és kemény csavarozási kötésekre különbözőképp reagál. Ez érvényes a lágy és kemény csavarozásra egymás között is, mivel a menet vagy a kenési állapot csavarozásról -csavarozásra különböző lehet. A nyomaték beállítás minden csavarozási esetben ellenőrizendő. Ez az ellenőrzés ideális esetben egy forgó elektromos mérőszerszám segítségével lehetséges, de akár egy nyomatékkulccsal is megállapítható.

FIGYELMEZTETÉS

Az elektromos kéziszerszámon végzett bármilyen munka előtt, szerszám felhelyezése és levétele előtt is, az akkumulátort vegye le a gépről!

SZERSZÁM FELHELYEZÉSE

A szerszámot (T1) tolja rá a menesztőre (6), majd a rögzítő stiftet (6a) tolja át a szerszámon és a menesztőn található lyukon keresztül, végül ráhúzva az O gyűrűt (O) a szerszámmra rögzítse a stiftet véletlen kiesés ellen.

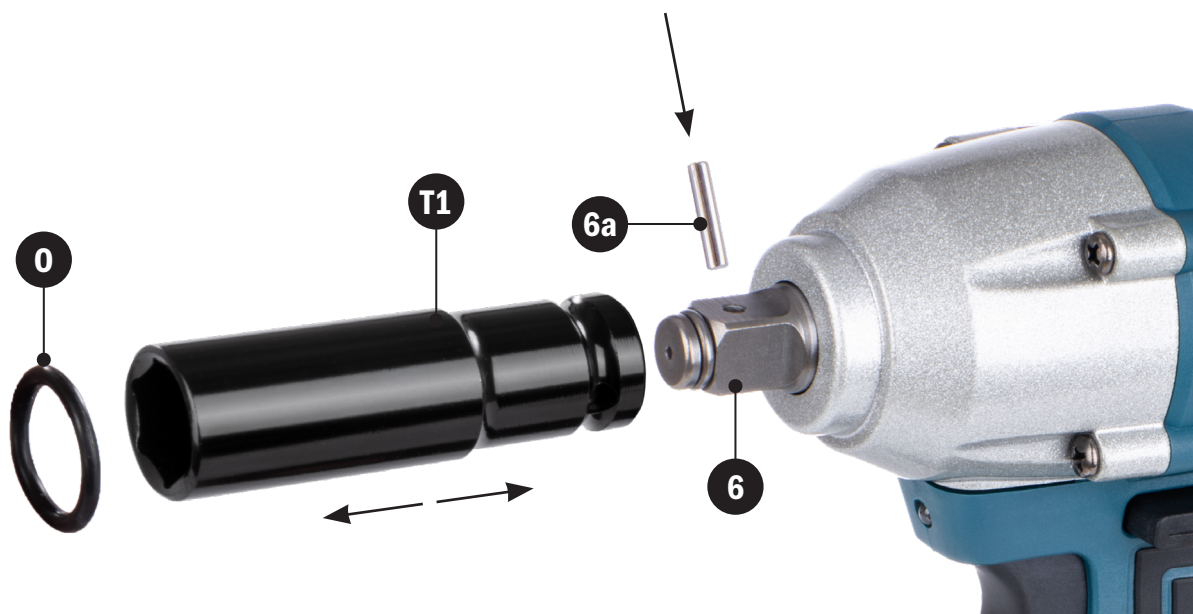

BEKAPCSOLÁS ÉS A FORGÁSIRÁNY KIVÁLASZTÁSA

- Helyezze be az akkumulátort. Az ütve csavarozót az indító kapcsoló (5) benyomásával lehet elindítani és sebességét fokozatmentesen szabályozni.
- A csavar jobbos forgásirányához (meghúzás), a markolatot fogva tolja át a váltógombot (4) a mutató ujjával.
- A csavar balos forgásirányához (meglazítás), a váltógombot (4) nyomja be a hüvelykujjával (lásd a 3. ábrát). (balkezeseknél fordítva)
- Az indítás a középső, vagy a mutató újjal történjen. (egyéni)
- A forgásirányváltó kapcsolónak (4) van középső állása is. Ide kapcsolva a gép nem indul. Kikapcsoláshoz az üzemeltető (indító) kapcsolót (5) engedje fel.



ÜZEMELTETÉS

A csavar (anya) méretének megfelelően válasszon megfelelő szerszámot, vagy átalakítókat kisebb méretű szerszámokhoz. A szerszámot tolja rá a csavarra (anyára), ügyeljen arra, hogy a szerszám megfelelő mélységben felüljön a csavarra (anyára).

Az ütve csavarozót a váltógomb (4) benyomásával kapcsolja be (a kiválasztott forgásirányba).

MEGJEGYZÉS

Ha fagypont alatti hőmérsékleten dolgozik, akkor a munka megkezdése előtt hagyja 3 per-
cig üresjáratban forogni az orsót, hogy a készülékben található kenőanyag felmelegedjen.

Az ütve csavarozó működési folyamata csavarozás/ütve csavarozás módokból áll.

A csavarozás után (amikor a készülék nagyobb terhelést érzel), a készülék átkapcsol ütve
csavarozásra, és az ütések létrehozó mechanizmus rásegít a motor által létrehozott for-
gatónyomatéokra.

A kicsavarozáskor ez a két mód fordított sorrendben működik.

A névleges terhelés elérése után az ütő mechanizmus kikapcsol és csak a csavarozó mód
működik tovább.



FIGYELMEZTETÉS

Amennyiben az ütési idő meghaladja az 5 másodpercet, akkor a hajtómű jelentősen
felmelegszik, az alkatrészek nagyobb kopásoknak vannak kitéve, továbbá a haj-
tómű kenőanyag fogyasztása is megnő! Az ütésekkel elérhető forgatónyomatékhoz
szükséges időt az adott idő alatt elérhető forgatónyomaték megméréssel tudja
meghatározni.

Az elérhető forgatónyomatékot nyomatékkulccsal lehet megmérni. Autókeréknél
feltétlenül ellenőrizze újra, kb. 50 km után.

AZ AKKUMULÁTOR TÖLTÉSE

Adatok:

Töltő kimeneti feszültség: 20 V DC

Akkumulátor adatok:

20V Li-Ion / Minimum: 3000 mAh

Töltés közben a piros led világít (P), a töltés végeztét a zöld led (Z) jelzi.

Töltés:

Először az akkumulátort (9) tolja rá az akkumulátor töltőre (11) és csak ezután dugja a töltő csatlakozóját a 230V-os hálózatba.

Befejezésnél fordított sorrendet tartson.



9. Akkumulátor

9a Akkumulátor rögzítő gomb

11 Akkumulátor töltő

12 Érintkező

13 Érintkező

Z Töltöttség kijelző Zöld

P Töltöttség kijelző Piros

V 230V-os csatlakozó

BIZTONSÁGI UTASÍTÁSOK AZ ÜTVE CSAVAROZÓ HASZNÁLATÁHOZ

FIGYELMEZTETÉS!

- A szerszámot csak akkor szabad a csavarra (anyára) ráhúzni, amikor a menesztő (6) nem forog. Ellenkező esetben a szerszám lecsúszhat.
- A csavaron (anyán) rosszul ülő szerszám lecsúszhat, így elvesztheti uralmát a gép felett. A sérülések megelőzése érdekében a munkadarabot rögzítse biztonságosan.
- Az ütve csavarozót erősen fogja meg, mivel a csavarozás közben jelentős ellenerek jönnek létre.
- A forgatónyomaték függ az ütések idejétől.
- A maximális forgatónyomaték az egyes, az ütésekkel rásegített rész-forgatónyomatékok összege. A készülék a maximális forgatónyomatékot az ütések megkezdése után 3-5 másodperc múlva éri el, ezt követően a forgatónyomaték csak minimális mértékben nő tovább.

FIGYELMEZTETÉS!

- A rezgés hatásainak a csökkentéséhez használjon vastagabb védőkesztyűt. A kezét tartsa kellő távolságra a csavarozás helyétől.
- Az ütve csavarozó lehelyezése előtt várja meg az orsó leállítását. Szükség esetén használja a kézre akasztható csukló zsinórt (10).
- Az ütve csavarozót működő állapotban más munkahelyre átvinni tilos.
- Munka közben előfordulhat, hogy például a falba rejtett elektromos vezeték, gáz vagy vízcső, illetve
- a készülék saját hálózati vezetéke megsérül, aminek áramütés vagy anyagi kár lehet a következménye. A falban vezetett vezetékek és csövek helyzetét fémkereső készülékkel állapítsa meg.
- Biztonsági okokból ilyen munkák közben csak a gép szigetelt részeit fogja meg.
- Az ütve csavarozó használata közben előfordulhat, hogy a szerszám hozzáér a hálózati vezetékhez, aminek áramütés lehet a következménye, ezért csak a gép műanyag részeit fogja meg.
- A gépet gyermekek, magatehetetlen vagy szellemileg fogyatékos személyek nem használhatják.

TISZTÍTÁS ÉS KARBANTARTÁS

FIGYELMEZTETÉS!

- Az ütve csavarozón végzett bármilyen munka megkezdése előtt az akkumulátort húzza ki az aljzatból.
- Az ütve csavarozó szellőző nyílásait (8) tartsa tisztán, hogy biztosítva legyen a motor megfelelő hűtése. Ha szükséges, akkor a gépet mosogatószeres vízbe mártott és jól kicsavart ruhával törölje meg. Ügyeljen arra, hogy a víz ne kerüljön a készülékbe.
- A tisztításhoz szerves oldószereket (pl. acetont) használni tilos, mert sérülést okozhatnak

az ütve csavarozó műanyag felületein.

- Az ütve csavarozót a rendeltetésétől eltérő célokra használni tilos.
- Ha a termék a garancia ideje alatt meghibásodik, akkor forduljon az eladó üzlethez (amely a javítást a Hyundai márkaszerviznél rendeli meg).
- A termék garancia utáni javításait a Hyundai márkaszervizeknél rendelje meg.
- A szerviz címét és webes elérhetőségét a használati utasítás borítóján találja meg. (lásd az útmutató borítóján).
- Ha a készülék használata során a gépben szikrázást lát (az akkumulátor csatlakoztatásánál), illetve
- a szerszám forgása nem egyenletes, akkor a gépet vigye a Hyundai márkaszervizbe, ahol ellenőrzik és szükség szerint kicserélik az érintkezőket.
- Csak eredeti, a készülék gyártójától származó akkumulátort szabad a készülékhez csatlakoztatni.

SZÁLLÍTÁS

A javasolt lítium-ion akkumulátorokra a veszélyes árukra vonatkozó előírások érvényesek. A felhasználók szabadon szállíthatják az akkumulátorokat közúton. Amennyiben harmadik fél (például légitársaság vagy más szállító vállalat) végzi az akkumulátorok szállítását, figyelembe kell venni a csomagolásra és jelölésre vonatkozó speciális követelményeket. Ilyen esetben érdemes bevonni a küldemény előkészítésébe egy veszélyes áru szakértőt.

Csak akkor küldje el az akkumulátort, ha az háza nem sérült. Ragasztja le a nyitott érintkezőket, és úgy csomagolja be az akkumulátort, hogy az a csomagolás belsejében ne mozdulhasson el. Ne feledkezzen meg a szállítással kapcsolatos, adott országon belüli, szigorúbb helyi előírásokról sem.

ELTÁVOLÍTÁS

Az elektromos kéziszerszámokat, akkumulátorokat, tartozékokat és csomagolásokat a környezetvédelmi szempontoknak megfelelően kell újrahasznosítani. Ne helyezze az elektromos kéziszerszámokat és az akkumulátorokat/elemeket a háztartási hulladék közé!

EU MEGFELELŐSÉGI NYILATKOZAT

A 2012. évi LXXXVIII. törvény a piacfelügyeletéről, a 16/2008 (VIII. 30.) NFGM rendelet és a 374/2012 (XII. 18.) Kormányrendelet 8/2016. (XII. 6.) NMHH rendelet, 23/2016. (VII. 7.) NGM rendelet előírásai szerint.

Alulírott az alábbi gyártó nevében:

Gyártó: Ningbo Kinway Electronic Technology Co., Ltd
3F, Building 2, Aierni Group, West Xiaogao Road, Shounan Street, Yinzhou District, Ningbo, 315194, China

Európai importőr / Forgalmazó: Devon-Imp Ex Kft.
Cím: 1103 Budapest, Noszlogy u. 34. Magyarország

A gyártó meghatalmazott Európai Unióban letelepedett képviselője: Devon Imp-ex Kft.
Cím: 1103 Budapest, Noszlogy u. 34. Magyarország

Ezennel kijelentem, hogy az alábbi termék:
HYUNDAI HYD-300BL-20V akkus kerékkulcs
(Model No.: KWIW1801-20)

megfelel a következő jogszabályok előírásainak

2014/35/EU - Kiszűrésű irányelv (LVD)
2014/30/EU - Elektromágneses kompatibilitás
2011/65/EU - RoHS direktíva
2006/42/EK - Gépdirektíva
2023/1542EU (elemekről, illetve akkumulátorokról és a hulladékelemekről, illetve – akkumulátorokról szóló rendelet)
valamint a következő egységesített szabványoknak:

EN 62841-1:2015
EN 62841-2-2:2014
EN 60745-2-3:2011/A13:2016
EN ISO 12100:2011
EN 60204-1:2019
EN 61000-3-2:2019
EN 61000-3-3:2013/A1:2019
EN 61000-6-1:2019
EN 61000-6-3:2021
EN 63000:2019

Egyéb hivatkozások és vonatkozó direktíva (-ák) által megkívánt információk:

Certificate No.: 2066AS08IXO36275
A CE jel első kiadásának ideje és helye: 2020.08.06. Shanghai

A Devon Imp-Ex Kft. felelősséget vállal az általa kiadott megfelelőségi nyilatkozatért.

Budapest, 2024. október 01.

DEVON IMP-EX Kft.
1103 Budapest, Noszlogy u. 34.
Adószám: 1283680-2-42
Céginformációk: 01-09-710646

Kornfeld Tamás
ügyvezető

HULLADÉKKEZELÉS: Az elektromos kéziszerszámokat, tartozékokat és csomagolóanyagokat a környezetvédelmi szempontoknak megfelelően kell újra felhasználásra leadni.

Csak az EU- tagországok számára: Ne dobja ki az elektromos kéziszerszámokat a háztartási szemétbe! Az elhasznált villamos és elektronikus berendezésekre vonatkozó 2012/19/EU európai irányelvnek és a megfelelő országos törvényekbe való átültetésnek megfelelően a már nem használható elektromos kéziszerszámokat külön össze kell gyűjteni és a környezetvédelmi szempontoknak megfelelően kell újra felhasználásra leadni.



Magyarországi kizárólagos forgalmazó:

Devon Imp-Ex Kft.
1103 Budapest, Noszlopy u. 34.

Garanciális szerviz:

1211 Budapest (Csepel Gyártelep)
Déli bekötő-út 10/C.

www.barkacsgep.com